

GRAPHITE

- PL** ZAKRĘTARKA UDAROWA AKUMULATOROWA
- EN** CORDLESS IMPACT DRIVER
- DE** AKKU-SCHLAGSCHRAUBER
- RU** УДАРНЫЙ АККУМУЛЯТОРНЫЙ ВИНТОВЕРТ
- UA** ГАЙКОВЕРТ УДАРНИЙ АККУМУЛЯТОРНИЙ
- HU** AKKUS ÜTVEFÚRÓ-CSAVARÓZÓ
- RO** MAȘINA DE ÎNȘURUBAT CU PERCUȚIE FĂRĂ FIR
- CZ** AKUMULÁTOROVÝ RÁZOVÝ UTAHOVÁK
- SK** AKUMULÁTOROVÝ RÁZOVÝ UTAHOVÁK
- SL** AKUMULATORSKI UDARNI VIJAČNIK
- LT** AKUMULIATORINIS SUKTUVAS SU KALIMU
- LV** AKUMULATORA TRIECIENSKRŪVGRIEZIS
- EE** AKUTOITEL LÕÖKKRUVIKEERAJA
- BG** АКУМУЛАТОРЕН УДАРЕН ГАЙКОВЕРТ
- HR** AKUMULATORSKI UDARNI ODVIJAČ
- SR** AKUMULATORSKI UDARNI KLJUČ
- GR** ΕΠΑΝΑΦΟΡΤΙΖΟΜΕΝΟΣ ΚΡΟΥΣΤΙΚΟΣ ΒΙΔΟΛΟΓΟΣ
- ES** ATORNILLADOR DE IMPACTO A BATERÍA
- IT** AVVITATORE A PERCUSSIONE SENZA FILI
- NL** ACCUDRAAISLAGMOERAANZETTER
- FR** VISSEUSE À CHOCS SANS FIL

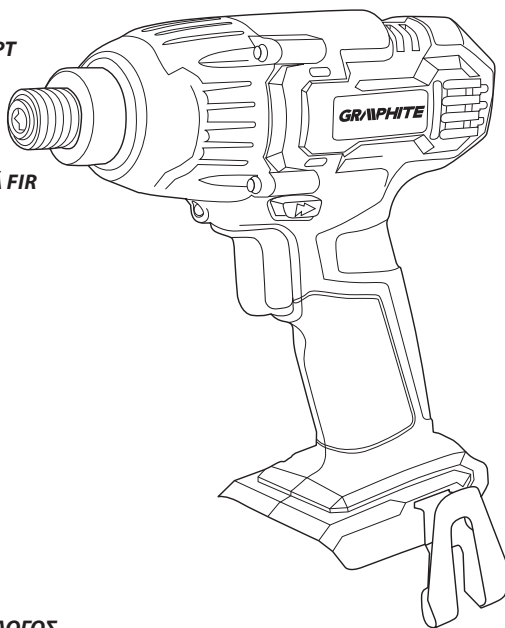

10*
LAT
DOSTĘPNOŚCI
CZĘŚCI ZAMIENNYCH

Sprawdź dostępność
części zamiennych
do tego produktu

skanując kod QR
lub wchodząc na
gtxservice.pl



58G012



PL	INSTRUKCJA OBSŁUGI	6
EN	INSTRUCTION MANUAL	11
DE	BETRIEBSANLEITUNG	15
RU	РУКОВОДСТВО ПО ЭКСПЛУАТАЦИИ	19
UA	ІНСТРУКЦІЯ З ЕКСПЛУАТАЦІЇ	24
HU	HASZNÁLATI UTASÍTÁS	29
RO	INSTRUCTIUNI DE DESERVIRE	33
CZ	INSTRUKCE K OBSLUZE	37
SK	NÁVOD NA OBSLUHU	41
SL	NAVODILA ZA UPORABO	45
LT	APTARNAVIMO INSTRUKCIJA	49
LV	LIETOŠANAS INSTRUKCIJA	53
EE	KASUTUSJUHEND	57
BG	ИНСТРУКЦИЯ ЗА ОБСЛУЖВАНЕ	61
HR	UPUTE ZA UPOTREBU	65
SR	UPUTSTVO ZA UPOTREBU	69
GR	ΟΔΗΓΙΕΣ ΧΡΗΣΗΣ	73
ES	INSTRUCCIONES DE USO	78
IT	MANUALE PER L'USO	82
NL	GEBRUIKSAANWIJZING	87
FR	MANUEL D'INSTRUCTION	91

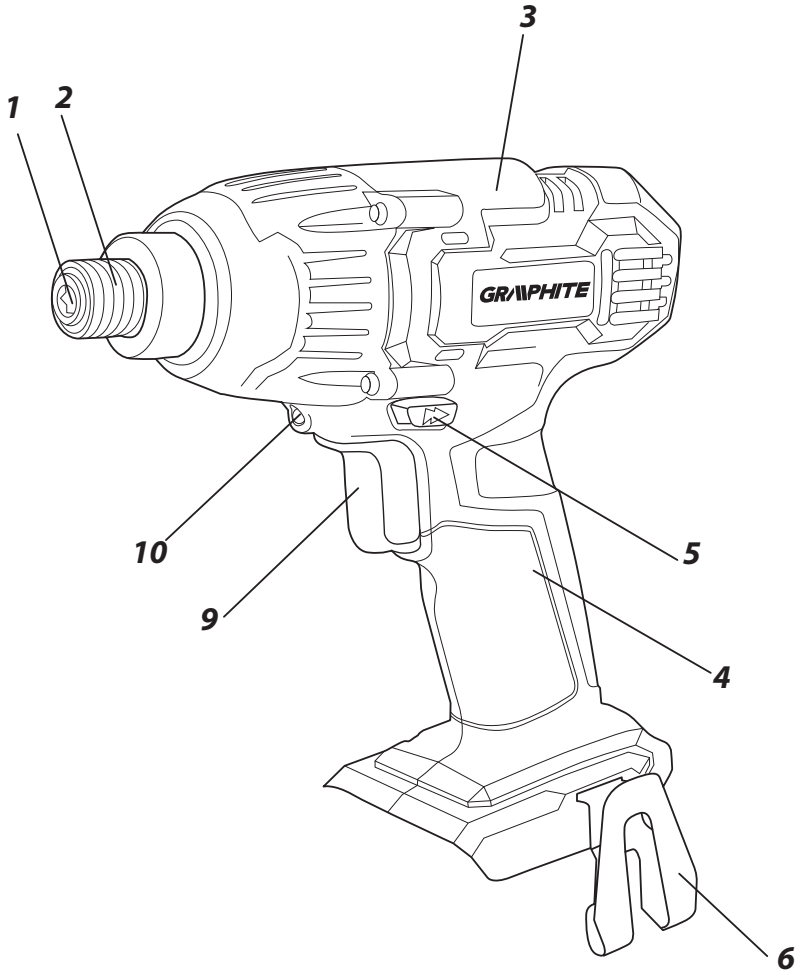

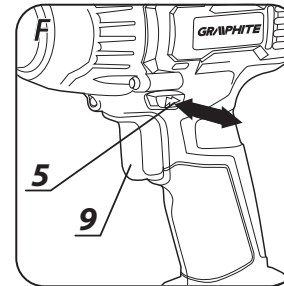
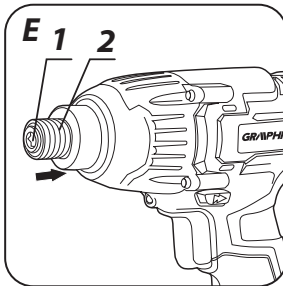
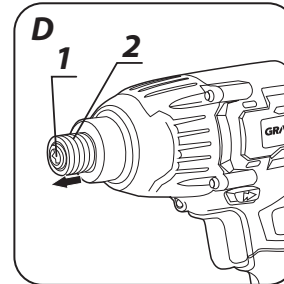
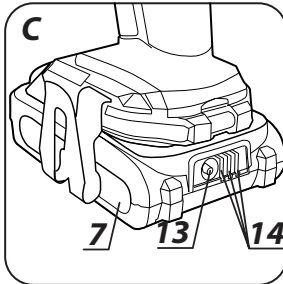
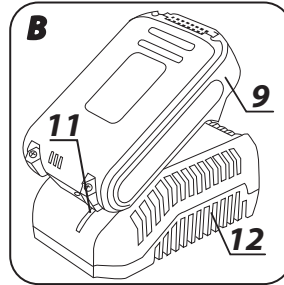
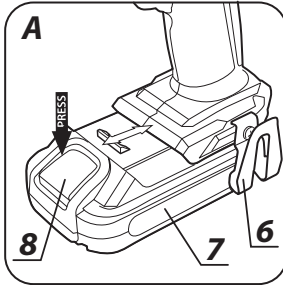

PL INSTRUKCJA ORYGINALNA (OBSŁUGI)

ZAKRĘTARKA UDAROWA AKUMULATOROWA 58G012

UWAGA: PRZED PRZYSTĄPIENIEM DO UŻYTKOWANIA URZĄDZENIA NALEŻY UWAGAŃNIE PRZECZYTAĆ NINIEJSZĄ INSTRUKCJĘ I ZACHOWAĆ JĄ DO DALSZEGO WYKORZYSTANIA.

SZCZEGÓŁOWE PRZEPISY BEZPIECZEŃSTWA

SZCZEGÓLNE PRZEPISY DOTYCZĄCE BEZPIECZNEJ PRACY ZAKRĘTARKĄ

- Zakładaj ochronniki słuchu i gogle ochronne podczas pracy zakrętarką. Narażenie się na hałas może spowodować utratę słuchu. Opilki metali i inne latające cząsteczki mogą spowodować trwałe uszkodzenie oczu.
- Podczas wykonywania prac, przy których narzędzie robocze mogłoby natrafić na ukryte przewody elektryczne, urządzenie należy trzymać za izolowane powierzchnie rękojęści. Kontakt z przewodem sieci zasilającej prąd może spowodować przekazanie napięcia na części metalowe urządzenia, co mogłoby spowodować porażeniem prądem elektrycznym.

DODATKOWE ZASADY BEZPIECZNEJ PRACY ZAKRĘTARKĄ

- Nie należy przykładać włączonych urządzeń do nakrętki/śruby. Obracając się narzędzie robocze może się ześlizgnąć z nakrętki lub śruby.
- Mocując narzędzia robocze, należy zwrócić uwagę na prawidłowe i bezpieczne jego osadzenie w uchwycie narzędziowym. Jeżeli narzędzie robocze nie jest właściwie zamocowane na uchwycie narzędziowym, może dojść do jego obluźnienia i utraty kontroli nad nim w czasie pracy.
- Podczas dokręcania i luzowania śrub należy trzymać mocno elektronarzędzie ponieważ mogą wystąpić krótkotrwałe wysokie momenty reakcji.
- Należy stosować tylko zalecane akumulatory i ładowarki. Nie wolno stosować akumulatorów i ładowarek do innych celów.
- Nie wolno dokonywać zmiany kierunku obrotów wrzeciona narzędzia w czasie, gdy ono pracuje. W przeciwnym przypadku może dojść do uszkodzenia wiertarko-wkrętarki.
- Do czyszczenia urządzenia należy stosować miękką, suchą tkaninę. Nigdy nie wolno stosować jakiegokolwiek detergentu lub alkoholu.

PRAWIDŁOWA OBSŁUGA I EKSPLOATACJA AKUMULATORÓW

- Proces ładowania akumulatora powinien przebiegać pod kontrolą użytkownika.
- Należy unikać ładowania akumulatora w temperaturach poniżej 0°C.
- Akumulatory należy ładować wyłącznie ładowarką zalecaną przez producenta. Użycie ładowarki przeznaczonej do ładowania innego typu akumulatorów stwarza ryzyko powstania pożaru.
- W czasie, gdy akumulator nie jest używany, należy go przechowywać z dala od metalowych przedmiotów takich, jak spinacze do papieru, monety, klucze gwoździe, śruby, lub inne małe elementy metalowe, które mogą zewrzeć styki akumulatora. Zwarcie styków akumulatora może spowodować oparzenia lub pożar.
- W przypadku uszkodzenia i/lub niewłaściwego użytkowania akumulatora może dojść do wydzielania się gazów. Należy wywietrzyć pomieszczenie, w razie

dolegliwości skonsultować się z lekarzem. Gazy mogą uszkodzić drogi oddechowe.

- W warunkach ekstremalnych może wystąpić wyciek płynu z akumulatora. Wydotająca się z akumulatora ciecz może spowodować podrażnienia lub oparzenia. Jeśli zostanie stwierdzony wyciek, należy postępować w sposób podany niżej:
 - ostrożnie wytrzeć płyn kawałkiem tkaniny. Unikać kontaktu płynu ze skórą lub oczami.
 - jeśli dojdzie do kontaktu płynu ze skórą, odpowiednie miejsce na ciele należy przemyć natychmiast obfitą ilością czystej wody, ewentualnie zneutralizować płyn za pomocą łagodnego kwasu, takiego jak sok cytrynowy lub ocet.
 - jeśli płyn dostanie się do oczu, to należy je natychmiast przepłukać dużą ilością czystej wody, przez co najmniej 10 minut i zasięgnąć porady lekarza.
- Nie wolno używać akumulatora, który jest uszkodzony lub zmodyfikowany. Uszkodzone lub zmodyfikowane akumulatory mogą działać w sposób nieprzewidywalny, prowadząc do pożaru, wybuchu lub niebezpieczeństwa obrażeń.
- Akumulatora nie wolno wystawiać na działanie wilgoci lub wody.
- Akumulator należy zawsze utrzymywać z dala od źródła ciepła. Nie wolno pozostawiać go na dłuższy czas w środowisku, w którym panuje wysoka temperatura (w miejscach nasłonecznionych, w pobliżu grzejników lub gdziekolwiek tam, gdzie temperatura przekracza 50°C).
- Nie wolno narażać akumulatora na działanie ognia ani nadmiernej temperatury. Wystawienie na działanie ognia lub temperatury powyżej 130°C może spowodować eksplozję.

UWAGA! Temperatura 130°C może być określona jako 265°F.

- Należy przestrzegać wszystkich instrukcji ładowania, nie wolno ładować akumulatora w temperaturze wykraczającej poza zakres określony w tabeli danych znamionowych w instrukcji obsługi. Ładowanie niewłaściwie lub w temperaturze spoza określonego przedziału może uszkodzić akumulator i zwiększyć niebezpieczeństwo pożaru.

NAPRAWA AKUMULATORÓW:

- Nie wolno naprawiać uszkodzonych akumulatorów. Wykonywanie napraw akumulatora jest dopuszczalne wyłącznie przez producenta lub w autoryzowanym serwisie.
- Zużyty akumulator należy dostarczyć do punktu zajmującego się utylizacją tego typu niebezpiecznych odpadów.

WSKAZÓWKI BEZPIECZEŃSTWA DOTYCZĄCE ŁADOWARKI

- Ładowarki nie wolno wystawiać na działanie wilgoci lub wody. Przedostanie się wody do ładowarki zwiększa ryzyko porażenia. Ładowarkę można stosować tylko wewnątrz suchych pomieszczeń.
- Przed przystąpieniem do jakichkolwiek czynności obsługowych lub czyszczenia ładowarki należy odłączyć ją od zasilania z sieci.
- Nie korzystać z ładowarki umieszczonej na łatwopalnym podłożu (np. papier, tekstylia) ani w sąsiedztwie łatwopalnych substancji. Ze względu na wzrost temperatury ładowarki podczas procesu ładowania istnieje niebezpieczeństwo pożaru.
- Każdorazowo przed użyciem należy sprawdzić stan ładowarki, przewodu i wtyku. W przypadku stwierdzenia uszkodzeń – nie należy używać ładowarki. Nie wolno podejmować prób rozbierania ładowarki. Wszelkie naprawy trzeba powierzać autoryzowanemu warsztatowi serwisowemu. Niewłaściwie przeprowadzony montaż ładowarki grozi porażeniem elektrycznym lub pożarem.
- Dzieci i niepełnosprawne fizycznie, emocjonalnie lub psychicznie osoby oraz inne osoby, których doświadczenie lub

wiedza jest niewystarczająca aby obsługiwać ładowarkę przy zachowaniu wszelkich zasad bezpieczeństwa, nie powinny obsługiwać ładowarki bez nadzoru osoby odpowiedzialnej. W przeciwnym wypadku istnieje niebezpieczeństwo, iż urządzenie zostanie niewłaściwie obsłużone w następstwie czego może dojść do obrażeń.

- Gdy ładowarka nie jest użytkowana należy odłączyć ją od sieci elektrycznej.
- Należy przestrzegać wszystkich instrukcji ładowania, nie wolno ładować akumulatora w temperaturze wykraczającej poza zakres określony w tabeli danych znamionowych w instrukcji obsługi. Ładowanie niewłaściwe lub w temperaturze spoza określonego przedziału może uszkodzić akumulator i zwiększyć niebezpieczeństwo pożaru.

NAPRAWA ŁADOWARKI

- Nie wolno naprawiać uszkodzonej ładowarki. Wykonywanie napraw ładowarki jest dopuszczalne wyłącznie przez producenta lub w autoryzowanym serwisie.
- Zużyta ładowarkę należy dostarczyć do punktu zajmującego się utylizacją tego typu odpadów.

UWAGA! Urządzenie służy do pracy wewnątrz pomieszczeń.

Mimo zastosowania konstrukcji bezpiecznej z samego założenia, stosowania środków zabezpieczających i dodatkowych środków ochronnych, zawsze istnieje ryzyko szczytkowe doznania urazów podczas pracy.

Akumulatory Li-Ion mogą wyciec, zapalić się lub wybuchnąć, jeśli zostaną nagrzane do wysokich temperatur lub zwarte. Nie należy ich przechowywać w samochodzie podczas upalnych i słonecznych dni. Nie należy otwierać akumulatora. Akumulatory Li-Ion zawierają elektroniczne urządzenia zabezpieczające, które, jeśli zostaną uszkodzone, mogą spowodować, że akumulator zapali się lub wybuchnie.

Objaśnienie zastosowanych piktogramów

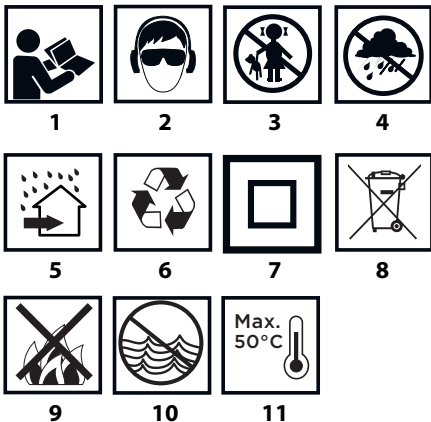

1. Przeczytaj instrukcję obsługi, przestrzegaj ostrzeżeń i warunków bezpieczeństwa w niej zawartych.
2. Stosuj okulary ochronne i ochronniki słuchu.
3. Nie dopuszczać dzieci do urządzenia.
4. Chronić przed deszczem.
5. Stosować wewnątrz pomieszczeń, chronić przez wodą i wilgocią.
6. Recykling.
7. Druga klasa ochronności.
8. Selekttywne zbieranie.
9. Nie wrzucać ogniw do ognia.

10. Stwarzające zagrożenie dla środowiska wodnego.
11. Nie dopuszczać do nagrzania powyżej 50°C.

BUDOWA I PRZEZNACZENIE

Zakrętarka udarowa jest elektronarzędziem zasilanym z akumulatora. Napęd stanowi silnik komutatorowy prądu stałego z magnesami trwałymi. Zakrętarka udarowa przeznaczona jest do wkręcania i wykręcania wkrętów i śrub w drewnie, metalu, tworzywach sztucznych. Urządzenie jest powszechnie użytkowane przy montażu wkrętów samowierzących z racji oferowanej wysokiej prędkości oraz dłuższych wkrętów do drewna z racji dużego momentu obrotowego. Urządzenie może z być z powodzeniem używane na wysokościach i trudnodostępnych przestrzeniach. Mechanizm odpowiedzialny za wysoki moment obrotowy generuje go w postaci chwilowego uderu obwodowego a oddziaływanie urządzenia na rękę operatora podczas wkręcania jest niewielkie.



Nie wolno używać elektronarzędzia niezgodnie z jego przeznaczeniem.

OPIS STRON GRAFICZNYCH

Poniższa numeracja odnosi się do elementów urządzenia przedstawionych na stronach graficznych niniejszej instrukcji.

1. Uchwyt narzędziowy
2. Tuleja mocująca uchwytu narzędziowego
3. Korpus
4. Rękojeść
5. Przełącznik kierunku obrotów
6. Uchwyt
7. Akumulator
8. Przycisk mocowania akumulatora
9. Włącznik
10. Oświetlenie
11. Diody LED
12. Ładowarka
13. Przycisk sygnalizacji stanu naładowania akumulatora
14. Sygnalizacja stanu naładowania akumulatora (diody LED).

* Mogą występować różnice między rysunkiem a wyrobem.

OPIS UŻYTYCH ZNAKÓW GRAFICZNYCH



UWAGA



OSTRZEŻENIE



MONTAŻ/USTAWIENIA



INFORMACJA

PRZYGOTOWANIE DO PRACY

WYJMOWANIE / WKŁADANIE AKUMULATORA



- Ustawić przełącznik kierunku obrotów (5) w położenie środkowe.
- Nacisnąć przycisk mocowania akumulatora (8) i wysunąć akumulator (7) (rys. A).
- Włożyć naładowany akumulator (7) do uchwytu w rękojeści, aż do słyszalnego zaskoczenia przycisku mocowania akumulatora (8).

ŁADOWANIE AKUMULATORA



Urządzenie jest dostarczone z akumulatorem częściowo naładowanym. Ładowanie akumulatora należy przeprowadzać w warunkach, gdy temperatura otoczenia wynosi 4°C - 40°C.

Akumulator nowy lub taki, który przez dłuższy czas nie był użytkowany, osiągnie pełną zdolność do zasilania po około 3 - 5 cyklach ładowania i rozładowania.



- Wyjąć akumulator (7) z urządzenia (rys. A).
- Włączyć ładowarkę do gniazda sieci (230 V AC).
- Wsunąć akumulator (7) do ładowarki (12) (rys. B). Sprawdź czy akumulator jest właściwie osadzony (wsunięty do końca).



Po włączeniu ładowarki do gniazda sieci (230 V AC) zaświeci się zielona dioda (11) na ładowarce, która sygnalizuje podłączenie napięcia.

Po umieszczeniu akumulatora (7) w ładowarce (12) zaświeci się czerwona dioda (11) na ładowarce, która sygnalizuje że trwa proces ładowania akumulatora.

Równocześnie świecą pulsacyjnie zielone diody (14) stanu naładowania akumulatora w różnym układzie (patrz opis poniżej).

- **Świecenie pulsacyjne wszystkich diod** - sygnalizuje wyczerpanie akumulatora i konieczność jego naładowania.
- **Świecenie pulsacyjne 2 diod** - sygnalizuje częściowe rozładowanie.
- **Świecenie pulsacyjne 1 diody** - sygnalizuje wysoki poziom naładowania akumulatora.



Po naładowaniu akumulatora dioda (11) na ładowarce świeci na zielono, a wszystkie diody stanu naładowania akumulatora (14) świecą światłem ciągłym. Po pewnym czasie (ok. 15s) diody stanu naładowania akumulatora (14) gasną.



Akumulator nie powinien być ładowany dłużej niż 8 godzin. Przekroczenie tego czasu może spowodować uszkodzenie ogniw akumulatora. Ładowarka nie wyłączy się automatycznie, po całkowitym naładowaniu akumulatora. Zielona dioda na ładowarce będzie się świecić nadal. Diody stanu naładowania akumulatora gasną po pewnym czasie. Odłączyć zasilanie przed wyjęciem akumulatora z gniazda ładowarki. Unikać kolejno po sobie następujących krótkich ładowań. Nie należy poddawać akumulatorów doładowywaniu po krótkim użytkowaniu urządzenia. Znaczny spadek czasu między koniecznymi ładowaniami świadczy o tym, że akumulator jest zużyty i powinien zostać wymieniony.



W procesie ładowania akumulatory nagrzewają się. Nie podejmować pracy tuż po ładowaniu - odczekać do osiągnięcia przez akumulator temperatury pokojowej. Uchroni to przed uszkodzeniem akumulatora.

SYGNALIZACJA STANU NAŁADOWANIA AKUMULATORA



Akumulator jest wyposażony w sygnalizację stanu naładowania akumulatora (3 diody LED) (14). Aby sprawdzić stan naładowania akumulatora należy wcisnąć przycisk sygnalizacji stanu naładowania akumulatora (13) (rys. C). Świecenie wszystkich diod sygnalizuje wysoki poziom naładowania akumulatora. Świecenie 2 diod sygnalizuje częściowe rozładowanie. Świecenie tylko 1 diody oznacza wyczerpanie akumulatora i konieczność jego naładowania.

HAMULEC WRZECIONA



Wiertarko-wkrętarka posiada hamulec elektroniczny zatrzymujący wrzeciono natychmiast po zwolnieniu nacisku na przycisk włącznika (9). Hamulec zapewnia precyzję wkręcania i wiercenia nie dopuszczając do swobodnego obracania wrzeciona po wyłączeniu.

PRACA / USTAWIENIA

WŁĄCZANIE / WYŁĄCZANIE



Włączanie - wcisnąć przycisk włącznika (9).

Wyłączenie - zwolnić nacisk na przycisk włącznika (9).



Każdorazowe wciśnięcie przycisku włącznika (9) powoduje świecenie diody (LED) (10) oświetlającej miejsce pracy.



REGULACJA PRĘDKOŚCI OBROTOWEJ

Prędkość obrotową można regulować podczas pracy przez zwiększenie lub zmniejszenie nacisku na przycisk włącznika (9). Regulacja prędkości umożliwia wolny start, co przy wkręcaniu i wykręcaniu pomaga zachować kontrolę pracy.



UDAR OBWODOWY

Urządzenie obracając wrzecionem podczas wkręcania generuje uderzenia udarowe po obwodzie. Udar załącza się automatycznie wraz ze wzrostem obciążenia. Jest wtedy dostarczany chwilowy wysoki moment obrotowy. Dla pełnej kontroli wkręcania należy obserwować wkręcany wkręt lub śrubę. Siłę dokręcania należy kontrolować poprzez dobranie odpowiedniej prędkości obrotowej.



MONTAŻ NARZĘDZIA ROBOCZEGO

• Odciągnąć tuleję mocującą uchwytu narzędziowego (2) (rys. D) pokonując opór sprężyny.

• Włożyć trzpień narzędzia roboczego do uchwytu narzędziowego (1), wsuwając go do oporu (może zająć potrzeba obrócenia narzędzia roboczego, aż zajmie ono właściwe położenie).

• Zwolnić tuleję mocującą uchwytu narzędziowego (2), co spowoduje ostateczne zamocowanie narzędzia roboczego. Tuleja mocująca uchwytu narzędziowego (2) powróci w położenie (rys. E).



Demontaż narzędzia roboczego przebiega w odwrotnej kolejności do jego montażu.



Podczas korzystania z krótkich końcówek wkrętańkowych i bitów, należy używać dodatkowego adaptera do końcówek wkrętańkowych.



KIERUNEK OBROTÓW W PRAWO - W LEWO

Za pomocą przełącznika obrotów (5) dokonuje się wyboru kierunku obrotów wrzeciona (rys. F).

Obroty w prawo - ustawić przełącznik (5) w skrajnym lewym położeniu.

Obroty w lewo - ustawić przełącznik (5) w skrajnym prawym położeniu.

* Zastrzeża się, że w niektórych przypadkach położenie przełącznika w stosunku do obrotów może być inne niż opisano. Należy odnieść się do znaków graficznych umieszczonych na przełączniku lub obudowie urządzenia.



Położeniem bezpiecznym jest środkowe położenie przełącznika kierunku obrotów (5), zapobiegające przypadkowemu uruchomieniu elektronarzędzia

• W tym położeniu nie można uruchomić elektronarzędzia.

• W tym położeniu dokonuje się wymiany końcówek.

• Przed uruchomieniem sprawdź czy przełącznik kierunku obrotów (5) jest we właściwym położeniu.



Nie wolno dokonywać zmiany kierunku obrotów w czasie, gdy wrzeciono elektronarzędzia obraca się.



Długotrwała praca przy niskiej prędkości obrotowej wrzeciona grozi przegrzaniem silnika. Należy robić okresowe przerwy w pracy lub zezwolić, aby urządzenie popracowało na maksymalnych obrotach bez obciążenia przez okres około 3 min.

UCHWYT



Elektronarzędzie posiada praktyczny uchwyt (6) który służy do zawieszania np. na pasie monterskim podczas prac na wysokości.

OBŚLUGA I KONSERWACJA

KONSERWACJA I PRZECHOWYWANIE



• Zaleca się czyszczenie urządzenia bezpośrednio po każdorazowym użyciu.

- Do czyszczenia nie należy stosować wody lub innych cieczy.
- Elektronarzędzie, akumulator i ładowarkę należy czyścić za pomocą suchego kawałka tkaniny lub przedmuchać sprężonym powietrzem o niskim ciśnieniu.
- Nie należy używać żadnych środków czyszczących lub rozpuszczalników, gdyż mogą one uszkodzić części wykonane z tworzywa sztucznego.
- Regularnie należy czyścić szczeliny wentylacyjne w obudowie silnika, aby nie dopuścić do przegrzania urządzenia.
- W przypadku występowania nadmiernego iskrzenia na komutatorze zlecić sprawdzenie stanu szczotek węglowych silnika osobie wykwalifikowanej.
- Elektronarzędzie wraz z wyposażeniem zawsze należy przechowywać w miejscu suchym, niedostępnym dla dzieci.
- Urządzenie należy przechowywać z wyciętym akumulatorem.



Wszelkiego rodzaju usterki powinny być usuwane przez autoryzowany serwis producenta.

PARAMETRY TECHNICZNE

DANE ZNAMIONOWE

Zakrętarła udarowa akumulatorowa	
Parametr	Wartość
Napięcie akumulatora	18V DC
Zakres prędkości obrotowej na biegu jałowym	0-2200 min ⁻¹
Uchwyt narzędziowy	6,35 mm (1/4")
Max. moment obrotowy	180 Nm
Klasa ochronności	III
Masa	1,2 kg
Rok produkcji	2021

Akumulator systemu Graphite Energy+		
Parametr	Wartość	
Akumulator	58G001	58G004
Napięcie akumulatora	18V DC	18V DC
Typ akumulatora	Li-Ion	Li-Ion
Pojemność akumulatora	2000 mAh	4000 mAh
Zakres temperatury otoczenia	4°C – 40°C	4°C – 40°C
Czas ładowania ładowarką 58G002	1 h	2 h
Masa	0,400 kg	0,650 kg
Rok produkcji	2021	2021

Ładowarka systemu Graphite Energy+	
Parametr	Wartość
Typ ładowarki	58G002
Napięcie zasilania	230 V AC
Częstotliwość zasilania	50 Hz
Napięcie ładowania	22 V DC
Max. prąd ładowania	2300 mA
Zakres temperatury otoczenia	4°C – 40°C
Czas ładowania akumulatora 58G001	1 h
Czas ładowania akumulatora 58G004	2 h

Klasa ochronności	II
Masa	0,300 kg
Rok produkcji	2021



DANE DOTYCZĄCE HAŁASU I DRGAŃ

Informacje na temat hałasu i wibracji

Poziomy emitowany hałas, takie jak poziom emitowanego ciśnienia akustycznego L_{pA} oraz poziom mocy akustycznej L_{WA} i niepewność pomiaru K , podano poniżej w instrukcji zgodnie z normą EN 60745.

Wartości drgań a_{hv} i niepewność pomiaru K oznaczono zgodnie z normą EN 60745-2-2, podano poniżej.

Podany poniżej w niniejszej instrukcji poziom drgań został pomierzony zgodnie z określoną przez normę EN 60745 procedurę pomiarową i może zostać użyty do porównywania elektronarzędzi. Można go też użyć do wstępnej oceny ekspozycji na drgania.

Podany poziom drgań jest reprezentatywny dla podstawowych zastosowań elektronarzędzia. Jeżeli elektronarzędzie użyte zostanie do innych zastosowań lub z innymi narzędziami roboczymi, a także, jeśli nie będzie wystarczająco konserwowane, poziom drgań może ulec zmianie. Podane powyżej przyczyny mogą spowodować zwiększenie ekspozycji na drgania podczas całego okresu pracy.

Aby dokładnie oszacować ekspozycję na drgania, należy uwzględnić okresy, kiedy elektronarzędzie jest wyłączone lub kiedy jest włączone ale nie jest używane do pracy. W ten sposób łączna ekspozycja na drgania może się okazać znacznie niższa. Należy wprowadzić dodatkowe środki bezpieczeństwa w celu ochrony użytkownika przed skutkami drgań, takie jak: konserwacja elektronarzędzia i narzędzi roboczych, zabezpieczenie odpowiedniej temperatury rąk, właściwa organizacja pracy.

Poziom ciśnienia akustycznego: $L_{pA} = 95,1$ dB (A) $K = 3$ dB (A)

Poziom mocy akustycznej: $L_{WA} = 106,1$ dB (A) $K = 3$ dB (A)

Wartość przyspieszeń drgań: $a_{hv} = 15,87$ m/s² $K = 1,5$ m/s²

OCHRONA ŚRODOWISKA

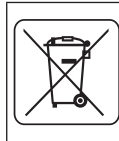

Produktów zasilanych elektrycznie nie należy wyrzucać wraz z domowymi odpadkami, lecz oddać je do utylizacji w odpowiednich zakładach. Informacji na temat utylizacji udzieli sprzedawca produktu lub miejscowe władze. Zużyty sprzęt elektryczny i elektroniczny zawiera substancje niebezpieczne dla środowiska naturalnego. Sprzęt nie poddany recyklingowi stanowi potencjalne zagrożenie dla środowiska i zdrowia ludzi.

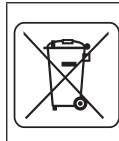

Li-Ion

Akumulatorów / baterii nie należy wrzucać do odpadów domowych, nie wolno ich wrzucać do ognia lub do wody. Uszkodzone lub zużyte akumulatory należy poddawać prawidłowemu recyklingowi zgodnie z aktualną dyrektywą dotyczącą utylizacji akumulatorów i baterii. Baterie należy zwracać do punktów zbiórki całkowicie rozładowane, jeżeli baterie nie są całkowicie rozładowane należy je zabezpieczyć przed zwarciami. Zużyte baterie mogą być bezpłatnie zwrócone w placówkach handlowych. Nabywca towaru jest zobowiązany do zwrotu zużytych baterii.

* Zastrzega się prawo dokonywania zmian.

„Grupa Topex Spółka z ograniczoną odpowiedzialnością” Spółka komandytowa z siedzibą w Warszawie, ul. Pograniczna 2/4 (dalej: „Grupa Topex”) informuje, iż wszelkie prawa autorskie do treści niniejszej instrukcji (dalej: „Instrukcja”), w tym m.in. jej tekstu, zamieszczonych fotografii, schematów, rysunków, a także jej kompozycji, należą wyłącznie do Grupy Topex i podlegają ochronie prawnej zgodnie z ustawą z dnia 4 lutego 1994 roku, o prawie autorskim i prawach pokrewnych (tj. Dz. U. 2006 Nr 90 Poz 631 z późn. zm.). Kopiowanie, przetwarzanie, publikowanie, modyfikowanie w celach komercyjnych całości Instrukcji jak i poszczególnych jej elementów, bez zgody Grupy Topex wyrażonej na piśmie, jest surowo zabronione i może spowodować pociągnięcie do odpowiedzialności cywilnej i karnej.



Deklaracja Zgodności WE

/EC Declaration of Conformity//Megfelelőségi Nyilatkozat EK//ES vyhlášení o zhode// Prohlášení o shodě
ES//EO декларация за съответствие//Declaratia de conformitate CE//Konformitätserklärung//
Dichiarazione di conformità CE/

PL EN HU SK CS BG RO DE IT

Producent /Manufacturer//Gyártó/Výrobca//Výrobce/ /Производствен/Producător//Hersteller//Produttore/	Grupa TopeX Sp. z o.o. Sp.k. ul. Pograniczna 2/4, 02-285 Warszawa
Wyrób /Product//Termék//Produkt//Produkt//Προϊκνμ//Produs//Produkt//Prodotto/	Zakrętarła udarowa akumulatorowa /Impact cordless screwdriver//Akumulatoros ütvecsavarozó//Ndrázový akumulátorový skrutkovač//Akumulatorový rázový utahovač//Безжичен шoфьор за удар//Šofer cu impact fără fir//Akku-Schlagschrauber//Avvitatore a impulsi a batteria/
Model /Model//Modell//Model//Model//Модел//Model//Modello/	58G012
Nazwa handlowa /Commercial name//Kereskedelmi név//Obchodný názov//Obchodního názvu// Търговско наименование//Nume comercial//Handelsname//Nome depositato/	GRAPHITE
Numer seryjny /Serial number//Sorszám//Poradové číslo//Výrobního čísla//Серийн номер//Număr de serie//Ordnungsnummer//Numero di serie/	00001 - 99999

Opisany wyżej wyrób jest zgodny z następującymi dokumentami:
/The above listed product is in conformity with the following UE Directives://A fent jelzett termék megfelel az alábbi irányelveknek/
Лысье пописаны вырoбek je в zhode с nasledujícími dokumenty://Лысье пописаны вырoбek splňuje následující dokumenty://Описаният по-горе продукт отговоря на следните
документы//Produsul descris mai sus respectă următoarele documente://Das oben beschriebene Produkt entspricht den folgenden Dokumenten://Il prodotto sopra descritto è
conforme ai seguenti documenti/

Dyrektywa Maszynowa 2006/42/WE
/Machinery Directive 2006/42/EC//2006/42/EK Gépek//Smernica Európskeho
Parlamentu a Rady 2006/42/ES//Směrnice Evropského Parlamentu a Rady
2006/42/ES//Директива за машините 2006/42/EO//Directiva 2006/42 / CE
privind utilajele //Maschinenrichtlinie 2006/42 / EG//Direttiva macchine 2006/42
/ CE/

Dyrektywa o Kompatybilności Elektromagnetycznej 2014/30/UE
/EMC Directive 2014/30/UE//2014/30/UE Elektromágneses összeférhetőség//EMC Smernica
Európskeho Parlamentu a Rady 2014/30/UE//EMC Směrnice Evropského Parlamentu a
Rady 2014/30/UE//Директива за електромагнитната съвместимост 2014/30/
EC//Directiva 2014/30 / UE privind compatibilitatea electromagnetică//Richtlinie
über elektromagnetische Verträglichkeit 2014/30 / EU//Direttiva sulla compatibilità
elettromagnetica 2014/30 / UE/

Dyrektywa RoHS 2011/65/UE zmieniona Dyrektywą 2015/863/UE
/RoHS Directive 2011/65/EU as amended by Directive 2015/863/UE//A 2015/863/UE irányélvvel módosított 2011/65/UE RoHS irányélv//Smernica RoHS 2011/65/EU zmenená
a doplnená 2015/863/UE//Směrnice RoHS 2011/65/EU pozmeněná 2015/863/UE//Директива 2011/65/EC на RoHS, изменена с Директива 2015/863/EC//Directiva RoHS
2011/65 / UE modificată prin Directiva 2015/863 / UE//RoHS-Richtlinie 2011/65 / EU geändert durch Richtlinie 2015/863 / EU//Direttiva RoHS 2011/65 / UE modificata dalla
direttiva 2015/863 / UE/

oraz spełnia wymagania norm:
/and fulfills requirements of the following Standards://valamint megfelel az alábbi szabványoknak://a splňa požiadavky://a splňuje požiadavky normem://u отговоря на
условията на стандартите//și îndeplinește cerințele standardelor//und erfüllt die Anforderungen der Normen//e soddisfa i requisiti delle norme/

EN 62841-1:2015; EN 62841-2-2:2014;
EN 55014-1:2006+A1:2009+A2:2011; EN 55014-2:1997+A1:2001+A2:2008;
IEC 62321-1:2013; IEC 62321-2:2013; IEC 62321-3-1:2013; IEC 62321-4:2013+A1:2017; IEC 62321-5:2013; IEC 62321-6:2015;
IEC 62321-7-1:2015; IEC 62321-7-2:2017; ISO 17075-1:2017; IEC 62321-8:2017

Deklaracja ta odnosi się wyłącznie do maszyny w stanie, w jakim została wprowadzona do obrotu i nie obejmuje części składowych dodanych przez użytkownika
końcowego lub przeprowadzonych przez niego późniejszych działań. /This declaration relates exclusively to the machinery in the state in which it was placed on the market,
and excludes components which are added and/or operations carried out subsequently by the final user.//Ez a nyilatkozat a gépnek kizárólag arra az állapotára vonatkozik,
amelyben forgalomba hozták, és kizár minden olyan alkatrészt, amelyet hozzáadnak, és/vagy olyan műveletet, amit a végső felhasználó ezt követően végez rajta.//Toto vyhlášení
sa vzťahuje výlučne na strojevé zariadenie v stave, v akom sa uvádza na trh, a nezahráva pridané komponenty alebo činnosti vykonávané následne koncovým používateľom.//
Toto prohlášení se vztahuje výlučně na strojí zariadení ve stavu, v jakém bylo uvedeno na trh, a nevztahuje se na součásti, které byly následně přidány končným uživatelem, nebo
následně provedené zásahy konečného uživatele.//Таза декларация се отнася изключително за машината в състоянието, в което е пусната на пазара, и изключва
компоненти, които са добавени у /или операция, извършени впоследствие от крайния потребител.//Această declarație se referă doar la mașina din starea în care
a fost introdusă pe piață și nu acoperă componentele adăugate de utilizatorul final sau acțiunile ulterioare efectuate de utilizatorul final.//Diese Erklärung bezieht sich nur
auf die Maschine in dem Zustand, in dem sie in Verkehr gebracht wurde, und gilt nicht für vom Endbenutzer hinzugefügte Komponenten oder nachfolgende vom Endbenutzer
durchgeführte Aktionen.//La presente dichiarazione si riferisce solo alla macchina immessa sul mercato e non copre i componenti aggiunti dall'utente finale o le operazioni
successive eseguite dall'utente finale./

Nazwisko i adres osoby mającej miejsce zamieszkania lub siedzibę w UE upoważnionej do przygotowania dokumentacji technicznej:
/Name and address of the person who established in the Community and authorized to compile the technical file://A műszaki dokumentáció összeállítására felhatalmazott, a
közösség területén lakóhellyel vagy székhellyel rendelkező személy neve és címe://Meno a adresa osoby alebo bydliska v EU poverená zostavením technickej dokumentácie://
Jméno a adresa osoby pověřené sestavením technické dokumentace, přičemž tato osoba musí být usazena ve Společenství//Име и адрес на нуменото, което пребувава илу
е установено в ЕС, упълномощено да съставя техническото досие://Numele și adresa persoanei care locuiește sau este stabilită în UE autorizată să întocmească dosarul
tehnic://Name und Anschrift der Person mit Wohnsitz oder Niederlassung in der EU, die zur Erstellung der technischen Akte berechtigt ist://Nome e indirizzo della persona residente o
stabilita nell'UE autorizzata a compilare il fascicolo tecnico/

Podpisano w imieniu:
/Signed for and on behalf of://A tanúsítványt a következő névben és megbízásából írták alá//
Podpisane v mene//Подписано именем//Подписано от имено на//Sennat in numele//
Unterzeichnet im Namen von//Firmato per conto di/
Grupa TopeX Sp. z o.o. Sp.k.
ul. Pograniczna 2/4
02-285 Warszawa

Paweł Kowalski
Pelhonomcnik ds. jakości firmy GRUPA TOPEX
/GRUPA TOPEX Quality Agent//A GRUPA TOPEX Minőségügy
mégathalmazott képviselője//Spinomocnec Kvalita TOPEX GROUP/
/Zástupce pro Kvalitu TOPEX GROUP//Качествен представител на
на GRUPA TOPEX//Reprezentant de calitate al GRUPA TOPEX//
Qualitätsbeauftragter von GRUPA TOPEX//Rappresentante della qualità
di GRUPA TOPEX/
Warszawa, 2020-06-18

GWARANCJA I SERWIS

 Warunki gwarancji oraz opis postępowania w przypadku reklamacji zawarte są w załączonej Karcie Gwarancyjnej.

Serwis Centralny

GTX Service Sp. z o.o. Sp.k. tel. +48 22 573 03 85

Ul. Pograniczna 2/4 fax. +48 22 573 03 83

02-285 Warszawa e-mail bok@gtxservice.com

Sieć Punktów Serwisowych do napraw gwarancyjnych i pogwarancyjnych dostępna na platformie internetowej gtxservice.pl

GRAPHITE zapewnia dostępność części zamiennych oraz materiałów eksploatacyjnych dla urządzeń i elektronarzędzi. Pełna oferta części i usług na gtxservice.pl.

Zeskanuj QR kod i wejdź na gtxservice.pl



GTX SERVICE



TRANSLATION OF THE ORIGINAL INSTRUCTIONS CORDLESS IMPACT DRIVER 58G012

CAUTION: BEFORE USING THE POWER TOOL READ THIS MANUAL CAREFULLY AND KEEP IT FOR FUTURE REFERENCE.

DETAILED SAFETY REGULATIONS

SPECIFIC REGULATIONS REGARDING SAFE USE OF IMPACT DRIVER

- **Use ear protectors and safety goggles when operating the impact driver.** Exposure to noise may cause hearing loss. Metal dust and other particles floating in the air may cause permanent eye injury.
- **When carrying out tasks when work tool can hit hidden electric wires, hold the tool by insulated areas of the handle.** Contact with power supply line may transfer voltage to metal parts of the tool and cause electric shock.

ADDITIONAL RULES FOR SAFE OPERATION OF IMPACT DRIVER

- Do not put running device to a nut/bolt. Rotating working tool may slip off the nut or bolt head.
- Make sure the working tool is fixed correctly and securely in the chuck. Working tool that is incorrectly fixed in the tool chuck may get loose and cause loss of control during operation.
- Hold the power tool firmly when tightening or undoing bolts, because short, high reaction torque may appear.
- Use only recommended batteries and chargers. Do not use batteries and chargers for other purposes.
- Do not change direction of spindle rotation when the tool is operating. Otherwise the drill may be damaged.
- Use soft, dry cloth for cleaning the device. Never use detergents or alcohol.

CORRECT OPERATION AND USE OF BATTERIES

- **Battery charging process should be supervised by the user.**
- **Avoid charging the battery in temperature lower than 0°C.**
- **Use only the charger recommended by the manufacturer.** Using charger designed for other type of battery brings the risk of fire.
- **When the battery is not in use, store it away from metal objects such as paper clips, coins, keys, nails, screws or any other small metal objects that can short-circuit the battery connectors.** Short-circuit of battery connectors may cause burns or fire.
- **In case of battery damage and/or improper use it may produce gas. Ventilate room and seek medical attention in case of medical symptoms.** Gas can damage respiratory tract.
- **In extreme conditions liquid may leak out of the battery. The liquid coming out of the battery may cause irritations or burns.** When a leak is found, follow the below procedure:
 - Carefully wipe the liquid with a cloth. Avoid contact of the liquid with skin and eyes.
 - In case the liquid gets onto skin, immediately wash the spot abundantly with clean water, you can also neutralize the liquid with a mild acid, e.g. lemon juice or vinegar.
 - When the liquid gets into eyes, wash it immediately with a lot of clean water for at least 10 minutes. Seek medical advice.

- **Do not use damaged or modified battery.** Damaged or modified batteries may behave unpredictably, causing fire, explosion or risk of injuries.
- **Do not expose the battery to humidity or water.**
- Always keep the battery away from sources of heat. Do not leave the battery for a long time in high temperature (in direct sunlight, in proximity of heaters and wherever the temperature exceeds 50°C).
- **Do not expose the battery to fire or excessive temperature.** Exposure to fire or temperature above 130°C may cause explosion.

CAUTION! Temperature of 130°C can be also defined as 265°F.

- **Observe all charging instructions. Do not charge the battery in temperature outside of range defined in the rating data table from the instruction manual.** Incorrect charging or charging in temperature outside of defined range may damage the battery and increase the risk of fire.

BATTERY REPAIRS

- **Do not repair damaged batteries.** Battery can be repaired only by the manufacturer or in an authorised workshop.
- **When disposing of the worn out battery, take it to a service point where you can utilize such dangerous wastes.**

SAFETY REGULATIONS FOR THE CHARGER

- **Do not expose the charger to humidity or water.** Ingress of water into the charger increases risk of electric shock. Use the charger only in dry rooms.
- Disconnect the charger from power supply before starting any maintenance or cleaning.
- **Do not use the charger when placed on flammable surface (e.g. paper, textiles) or in proximity of flammable substance.** Greater charger temperature when charging increases risk of fire.
- **Check condition of the charger, cable and plug before each use. Do not use the charger if any damage is found. Do not try to disassemble the charger.** All repairs should be made at an authorized service workshop. Improper charger assembly may cause electric shock or fire.
- Children or persons who are physically, emotionally or mentally disabled and other persons, whose experience or knowledge is insufficient to use the charger while following all safety rules should not use the charger without supervision of person responsible for their safety. Otherwise there is a risk of improper use and injuries in consequence.
- **When the charger is not in use, it should be disconnected from the mains network.**
- **Observe all charging instructions. Do not charge the battery in temperature outside of range defined in the rating data table from the instruction manual.** Incorrect charging or charging in temperature outside of defined range may damage the battery and increase the risk of fire.



CHARGER REPAIRS

- **Do not repair damaged charger.** The charger can be repaired only by the manufacturer or in an authorised workshop.
- **When disposing of the worn out charger, take it to a service point where you can utilize such wastes.**

CAUTION! This device is designed to operate indoors.

The design is assumed to be safe, protection measures and additional safety systems are used, nevertheless there is always a small risk of injuries at work.

Li-Ion batteries may leak, set on fire or explode when heated to high temperature or short-circuited. Do not store the batteries in a car in hot and sunny days. Do not open the battery. Li-Ion batteries contain electronic protection devices that, if damaged, may cause fire or explosion of the battery.

Explanation of used symbols

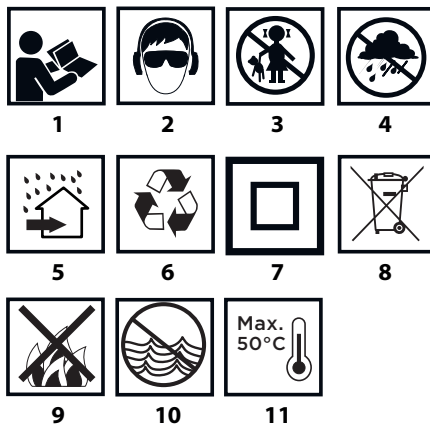

1. Read instruction manual, observe warnings and safety conditions therein.
2. Use protective goggles and hearing protectors.
3. Keep the tool away from children.
4. Protect against rain.
5. Use indoors, protect from water and moisture.
6. Recycling.
7. Protection class 2.
8. Segregated waste collection.
9. Do not throw cells into fire.
10. Hazardous to water environment.
11. Do not allow to heat above 50°C.

CONSTRUCTION AND USE

The impact driver is a battery-powered tool. The drive consists of DC commutator motor with permanent magnets. The impact driver is used for tightening and undoing screws and bolts in wood, metal or plastics. High speed allows to use the device widely for self drilling screws, and high torque allows to use the device for long screws in wood. The device can be well used at heights and in hard to reach areas. High torque mechanism creates the torque as short, high peaks of circumferential impact, and tool reactions towards the operator's hands during tightening is low.

Use the power tool in accordance with the manufacturer's instructions only.

DESCRIPTION OF DRAWING PAGES

Below enumeration refers to the device elements depicted on the drawing pages of this manual.

1. Tool chuck
2. Fixing sleeve of the tool chuck
3. Casing
4. Handle
5. Direction selector switch
6. Holder
7. Battery
8. Battery lock button
9. Switch
10. Lighting
11. LED diodes
12. Charger
13. Button for battery level indication
14. Battery level indicator (LED)

Differences may appear between the product and drawing.

MEANING OF SYMBOLS



CAUTION



WARNING



ASSEMBLY / SETTINGS



INFORMATION

PREPARATION FOR OPERATION

REMOVING AND INSERTING THE BATTERY



- Set the direction selector switch (5) in middle position.
- Push the battery lock button (8) and slide out the battery (7) (fig. A).
- Insert charged battery (7) into the handle holder, you should hear when the battery lock button (8) snaps.

BATTERY CHARGING



The device is supplied with partially charged battery. The battery should be charged in ambient temperature between 4°C and 40°C. New battery, or one that has not been used for a long time, will reach full efficiency after approximately 3 to 5 charge/discharge cycles.



- Remove the battery (7) from the device (fig. A).
- Connect the charger to mains socket (230 V AC).
- Slide the battery (7) into the charger (12) (fig. B). Ensure the battery is properly fitted (pushed to the end).



When the charger is connected to a mains socket (230 V AC), the green diode (11) on the charger turns on to indicate connected supply.

When the battery (7) is placed in the charger (12), the red diode (11) on the charger turns on to indicate that the charging is in progress.

Simultaneously, green diodes (14) of the battery level indication are flashing in different configurations, see description below.

- **All diodes are flashing** - battery is empty and requires charging.
- **2 diodes are flashing** - the battery is partially discharged.
- **1 diode is flashing** - the battery level is high.



Once the battery is charged, the diode (11) on the charger lights green, and all battery level diodes (14) light continuously. After some time (approx. 15 s) battery level indication diodes (14) turn off.



Do not charge the battery for more than 8 hours. Exceeding this time limit may cause damage to battery cells. The charger will not turn off automatically when the battery is full. Green diode on the charger will remain on. Battery level indication diodes turn off after some time. Disconnect power supply before removing the battery from the charger socket. Avoid consecutive short chargings. Do not charge the battery after short use of the tool. Significant decrease of the period between chargings indicates the battery is used up and should be replaced.



Batteries heat up when charging. Do not operate just after charging – wait for the battery to cool down to room temperature. It will prevent battery damage.

BATTERY LEVEL INDICATION



The battery is equipped with signalisation of the battery level (3 LED diodes) (14). To check battery level status, press the button for battery level indication (13) (fig. C). When all diodes are lit, the battery level is high. When 2 diodes are on, the battery is

partially discharged. When only one diode is lit, the battery is discharged and must be recharged.

SPINDLE BRAKE



Drill is equipped with electronic brake that stops the spindle immediately after the switch button (9) is released. The brake ensures precision when screwing or drilling and prevents free spindle rotation after switching off.

OPERATION / SETTINGS

SWITCHING ON / SWITCHING OFF



Switching on – press the switch button (9).



Switching off – release the switch button (9).

Each time the switch button (9) is pressed, the LED diode (10) lights up to illuminate the workplace.



ROTATIONAL SPEED CONTROL

Increase or reduce pressure on the switch button (9) to adjust rotational speed while operating. Speed control allows for soft start, which provides working control during tightening and undoing bolts.



CIRCUMFERENTIAL IMPACT ACTION

The tool rotates the spindle when tightening, and creates circumferential impact. Impact action actuates automatically when the load increases. Then a high peak torque is applied. Keep watching the screw or bolt for full control over tightening. Keep control over tightening force by adjusting rotational speed.



WORKING TOOL INSTALLATION

- Pull away the fixing sleeve of the tool chuck (2) (fig. D) against the spring force.
- Insert working tool shank into the tool chuck (1) and slide it in to mechanical stop (it may be necessary to turn the working tool so it can reach appropriate position).
- Release the fixing sleeve of the tool chuck (2), it will finally lock the working tool. The fixing sleeve of the tool chuck (2) will return to its position (fig. E).



Deinstallation of the tool is similar to installation, only the sequence of actions is reversed.



Use additional driver bit adapter with short driver bits.



RIGHT-LEFT DIRECTION OF ROTATION

Choose direction of spindle rotation with the direction selector switch (5) (fig. F).

Clockwise rotation – set the switch (5) to the extreme left position.

Counter-clockwise rotation – set the switch (5) to the extreme right position.

* In certain cases position of the switch related to rotation may be different than specified. Please refer to graphic signs located on the switch or tool body.



Safe position of the direction selector switch (5) is in the middle, it prevents accidental starting of the power tool.

- When the switch is in this position, the power tool cannot be started.
- Use this position of the switch to change bits.
- Before starting the tool make sure the position of the direction selector switch (5) is correct.



Do not change direction of rotation when the spindle of the power tool is rotating.



Long lasting operation at low rotational speed of the spindle may cause motor overheating. Long lasting drilling at low rotational speed of the spindle may cause motor overheating.

HOLDER

-  The power tool provides convenient holder (6) that allows to e.g. hang the tool on a tool belt when working at heights.

OPERATION AND MAINTENANCE

MAINTENANCE AND STORAGE

-  • Cleaning the device after each use is recommended.
- Do not use water or any other liquid for cleaning.
- Clean the power tool, battery and charger with a dry cloth or blow through with compressed air at low pressure.
- Do not use any cleaning agents or solvents, they may damage plastic parts.
- Clean ventilation holes in the motor casing regularly to prevent device overheating.
- In case of excessive commutator sparking, have the technical condition of carbon brushes of the motor checked by a qualified person.
- Store the power tool and its equipment in a dry place, beyond reach of children.
- Store the device with the battery removed.

-  All defects should be repaired by service workshop authorized by the manufacturer.

TECHNICAL PARAMETERS

RATED PARAMETERS

Cordless impact driver	
Parameter	Value
Battery voltage	18V DC
Range of idle rotational speed	0-2200 min ⁻¹
Tool chuck	6,35 mm (¼")
Max. torque	180 Nm
Protection class	III
Weight	1,2 kg
Year of production	2021

Graphite Energy+ System Battery		
Parameter	Value	
Battery	58G001	58G004
Battery voltage	18 V DC	18 V DC
Battery type	Li-Ion	Li-Ion
Battery capacity	2000 mAh	4000 mAh
Ambient temperature range	4°C – 40°C	4°C – 40°C
Charging time for charger 58G002	1 h	2 h
Weight	0,400 kg	0,650 kg
Year of production	2021	2021

Graphite Energy+ System Charger	
Parameter	Value
Charger type	58G002
Supply voltage	230 V AC
Power supply frequency	50 Hz
Charging voltage	22 V DC

Max. charging current	2300 mA
Ambient temperature range	4°C – 40°C
Charging time of the battery 58G001	1 h
Charging time of the battery 58G004	2 h
Protection class	II
Weight	0,300 kg
Year of production	2021

NOISE LEVEL AND VIBRATION PARAMETERS

Noise and vibration information

Parameters of produced noise level, such as sound pressure level L_{p_a} and sound power level L_{w_a} with measurement uncertainty K are specified below in this manual, in compliance with EN 60745. Vibration values a_h and measurement uncertainty K are determined in accordance with EN 60745-2-2 and specified below.

Vibration level specified below in this manual was measured in accordance with measurement procedure defined in EN 60745 and can be used to compare power tools. It can also be used for initial assessment of exposure to vibrations.

Specified vibration level is representative for main applications of the power tool. Vibration level may change if the power tool is used for other purposes, with different working tools or will not be maintained properly. The abovementioned factors may lead to higher exposure to vibrations during whole working time.

To precisely define exposure to vibrations, include periods when the power tool is switched off and when it is switched on but not used for working. This way total exposure to vibrations may be significantly lower. Use additional safety measures to protect the user against results of exposure to vibrations, such as: power tool and working tool maintenance, proper hand temperature conditions, good work organisation.

Sound pressure level: $L_{pA} = 95,1 \text{ dB (A)}$ $K = 3 \text{ dB (A)}$

Sound power level: $L_{wA} = 106,1 \text{ dB (A)}$ $K = 3 \text{ dB (A)}$

Vibration acceleration: $a_h = 15,87 \text{ m/s}^2$ $K = 1,5 \text{ m/s}^2$

ENVIRONMENTAL PROTECTION

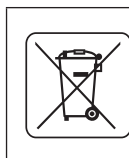

Electrical equipment must not be disposed off with household waste and, instead, should be utilized at appropriate facilities. Information on utilization can be provided by the product vendor or the local authorities. Waste electrical and electronic equipment contains substances that are not neutral to the natural environment. Equipment that is not recycled constitutes a potential hazard to the environment and to human health.



Do not dispose the batteries with household wastes, do not throw in fire or water. Damaged or worn out batteries should be properly recycled in accordance with applicable directive for battery disposal. Batteries should be returned to collection points fully discharged, if the batteries are not completely discharged, they must be protected against short circuits. Used batteries can be returned free of charge at commercial locations. The buyer of the goods is obliged to return the used batteries.

* Right to introduce changes is reserved.

"Grupa Topex Spółka z ograniczoną odpowiedzialnością" Spółka komandytowa with seat in Warsaw at ul. Pograniczna 2/4 (hereinafter Grupa Topex) informs, that all copyrights to this instruction (hereinafter Instruction), including, but not limited to, text, photographs, schemes, drawings and layout of the instruction, belong to Grupa Topex exclusively and are protected by laws accordingly to Copyright and Related Rights Act of 4 February 2004 (ustawa o prawie autorskim i prawach pokrewnych, Dz. U. 2006 No 90 item 631 with later amendments). Copying, processing, publishing, modifications for commercial purposes of the entire Instruction or its parts without written permission of Grupa Topex are strictly forbidden and may cause civil and legal liability.



ÜBERSETZUNG DER ORIGINALBETRIEBSANLEITUNG AKKU-SCHLAGSCHRAUBER 58G012

ANMERKUNG: LESEN SIE DIE VORLIEGENDE BETRIEBSANLEITUNG VOR DER INBETRIEBNAHME DIESES ELEKTROGERÄTES SORGFÄLTIG DURCH UND BEWAHREN SIE DIESE FÜR SPÄTERES NACHSCHLAGEN AUF.

DETAILLIERTE SICHERHEITSVORSCHRIFTEN

SPEZIELLE VORSCHRIFTEN ZUM SICHEREN BETRIEB DES SCHLAGSCHRAUBERS

- **Tragen Sie den Gehörschutz beim Betrieb des Schlagschraubers.** Vermeiden Sie Lärm, sonst droht Ihnen Hörverlust. Feilspäne und andere wirbelnde Teilchen können irreversible Augenschäden verursachen.
- **Bei Arbeiten, bei denen das Arbeitswerkzeug auf verdeckte elektrische Leitungen stoßen kann, ist das Gerät ausschließlich an den isolierten Oberflächen des Handgriffs zu halten.** Die Berührung der Versorgungsleitung kann zur Übergabe der Spannung auf metallische Teile des Gerätes führen, was den Stromschlag verursachen könnte.

ZUSÄTZLICHE SICHERHEITREGELN FÜR DEN BETRIEB DES SCHLAGSCHRAUBERS

- Das laufende Gerät an die Mutter/Schraube nicht anlegen. Rotierendes Arbeitswerkzeug kann von der Mutter oder der Schraube rutschen.
- Beim Spannen der Arbeitswerkzeuge auf deren korrekten und sicheren Sitz in die Werkzeugaufnahme achten. Wenn das Werkzeug nicht richtig in der Werkzeugaufnahme montiert ist, kann es während des Betriebs zu dessen Lockerung und zum Verlust der Kontrolle über es kommen.
- Beim Anziehen und Lockern von Schrauben das Elektrowerkzeug festhalten, weil kurzfristige hohe Reaktionsmomente auftreten können.
- Verwenden Sie nur Akkus und Ladegeräte, die vom Hersteller empfohlen werden. Verwenden Sie die Akkus und die Ladegeräte zu keinen anderen Zwecken.
- Schalten Sie die Drehrichtung der Spindel nicht beim eingeschalteten Werkzeug um. Anderenfalls kann es zu einer Beschädigung des Akkubohrschraubers kommen.
- Zur Reinigung des Gerätes verwenden Sie ein weiches, trockenes Tuch. Setzen Sie keine Reinigungsmittel oder keinen Alkohol ein.

RICHTIGE BEDIENUNG UND RICHTIGER EINSATZ VON AKKUMULATOREN

- Der Ladevorgang soll unter Kontrolle des Benutzers verlaufen.
- Vermeiden Sie das Laden des Akkus bei Temperaturen unter 0°C.
- **Zum Laden der Akkumulatoren verwenden Sie nur das vom Hersteller empfohlene Ladegerät.** Das Verwenden eines Ladegeräts, das für einen anderen Akku-Typ geeignet ist, das Brandrisiko darstellt.
- **Wird der Akku nicht gebraucht, lagern Sie ihn fern von metallischen Gegenständen wie Papierklammern, Münzen, Nägel, Schrauben oder andere kleine Metallelemente, die die Klemmen des Akkus kurzschließen können.** Der Kurzschluss der Akku-Klemmen kann zu Verbrennungen oder Brand führen.
- **Im Falle einer Beschädigung und/oder einer unsachgemäßen Verwendung des Akkus kann zu einer**

Freisetzung von Gasen kommen. Lüften Sie den Raum, bei Beschwerden konsultieren Sie einen Arzt. Gase können die Atemwege schädigen.

- **Unter den extremen Bedingungen kann es zu einer Leckage der Akku-Flüssigkeit kommen. Die aus dem Akkumulator austretende Flüssigkeit kann Reizungen oder Verbrennungen verursachen. Falls eine Leckage festgestellt wird, soll der Benutzer folgendermaßen vorgehen:**
 - die Flüssigkeit vorsichtig mit einem Lappen wischen. Den Augen- und Hautkontakt vermeiden.
 - falls es zu dem Hautkontakt kommt, ist die betroffene Körperstelle sofort reichlich mit sauberem Wasser zu spülen, die Flüssigkeit eventuell mit einer milden Säure wie Zitronensaft oder Essig zu neutralisieren.
 - beim Augenkontakt die Augen sofort reichlich mit sauberem Wasser mindestens 10 Minuten lang spülen und Arzt aufsuchen.
- **Beschädigter bzw. veränderter Akku darf nicht verwendet werden.** Beschädigte oder veränderte Akkus können unvorhersehbar funktionieren und in der Folge zum Feuer, zur Explosion oder Verletzungen führen.
- **Lassen Sie keine Feuchtigkeit bzw. kein Wasser auf den Akkumulator einwirken.**
- Halten Sie stets den Akku von Wärmequellen fern. Lassen Sie den Akku nicht für eine längere Zeit in einer Umgebung, in der Hitze (Stellen mit direkter Sonneneinstrahlung, in der Nähe von Heizkörpern oder da, wo die Temperatur 50°C übersteigt) herrscht.
- **Den Akku keinem Feuer bzw. keinen hohen Temperaturen aussetzen.** Das Einwirken von Feuer bzw. Temperatur von über 130°C kann zur Explosion führen.

ACHTUNG! Die Temperatur von 130 °C kann als 265 °F angegeben werden.

- **Sämtliche Ladeanweisungen einhalten. Den Akku bei Temperaturen, die über den in der Nennwert-Tabelle in der Anweisung genannten Bereich hinausgehen, nicht laden.** Das nicht geeignete Laden oder die Temperaturen außerhalb des angegebenen Bereichs können den Akku beschädigen und die Feuergefahr erhöhen.

AKKUS REPARIEREN:

- **Beschädigte Akkus dürfen nicht repariert werden.** Mit der Reparatur des Akkus nur den Hersteller oder eine autorisierte Servicestelle beauftragen.
- **Den verbrauchten Akkumulator an eine geeignete Stelle bringen, die sich mit der Entsorgung von Gefahrstoffen befasst.**

SICHERHEITSHINWEISE IN BEZUG AUF DAS LADEGERÄT

- **Lassen Sie keine Feuchtigkeit bzw. kein Wasser auf das Ladegerät einwirken.** Das Eindringen von Wasser ins Ladegerät erhöht das Risiko eines elektrischen Schlags. Das Ladegerät kann nur in trockenen Räumen verwendet werden.
- Vor jeder Bedienungstätigkeit oder Reinigung des Ladegerätes trennen Sie es von der Netzspannung.
- **Verwenden Sie kein Ladegerät, das auf brennbaren Materialien (z.B. Papier, Textilien) oder in der Nähe von brennbaren Stoffen gelegt ist.** Aufgrund der Erhöhung der Temperatur des Ladegeräts während des Ladevorgangs besteht die Gefahr eines Brands.
- **Vor jedem Gebrauch überprüfen Sie den Zustand des Ladegeräts, des Kabels und des Steckers.** Im Falle von Schäden — verwenden Sie das Ladegerät nicht mehr. Versuchen Sie nicht, das Ladegerät zu zerlegen. Lassen Sie alle Instandsetzungen durch eine autorisierte Kundendienstwerkstatt ausführen. Eine unsachgemäß durchgeführte Montage des Ladegeräts kann zu einem Stromschlag oder Brand führen.

- Kinder und körperlich, seelisch oder geistig behinderte Personen und anderen Personen, deren Erfahrung oder Wissen nicht ausreichend ist, um das Ladegerät unter Einhaltung von allen Sicherheitsbestimmungen zu bedienen, sollten das Ladegerät ohne Aufsicht einer verantwortlichen Person nicht bedienen. Anderenfalls besteht die Gefahr, dass das Gerät nicht sachgemäß bedient wird und es in Folge dessen zu Verletzungen kommen kann.
- **Ziehen Sie stets den Netzstecker aus der Steckdose, wenn das Ladegerät nicht im Gebrauch ist.**
- **Sämtliche Ladeanweisungen einhalten. Den Akku bei Temperaturen, die über den in der Nennwert-Tabelle in der Anweisung genannten Bereich hinausgehen, nicht laden.** Das nicht geeignete Laden oder die Temperaturen außerhalb des angegebenen Bereichs können den Akku beschädigen und die Feuergefahr erhöhen.

LADEGERÄT REPARIEREN

- **Beschädigtes Ladegerät darf nicht repariert werden.** Mit der Reparatur des Ladegerätes nur den Hersteller oder eine autorisierte Servicestelle beauftragen.
- **Das verbrauchte Ladegerät an eine geeignete Stelle bringen, die sich mit der Entsorgung derartiger Abfälle befasst.**

ACHTUNG! Das Gerät ist für den Betrieb in Innenräumen bestimmt.

Obwohl eine sichere Konstruktion, Sicherheitseinrichtungen und zusätzliche Schutzeinrichtungen eingesetzt werden, besteht stets das Restrisiko einer Verletzung beim Betrieb der Vorrichtung.

Die Lithium-Ionen-Akkus können herausfließen, sich entzünden oder explodieren, falls sie auf hohe Temperaturen erhitzt werden bez. falls es zu einem Kurzschluss kommt. Die Akkus dürfen deswegen an heißen und sonnigen Tagen im Auto nicht aufbewahrt werden. Der Akku darf nicht geöffnet werden. Die Lithium-Ionen-Akkus enthalten elektronische Sicherungseinrichtungen, deren Beschädigung das Entflammen oder die Explosion des Akkus verursachen kann.

Erläuterung zu den eingesetzten Piktogrammen

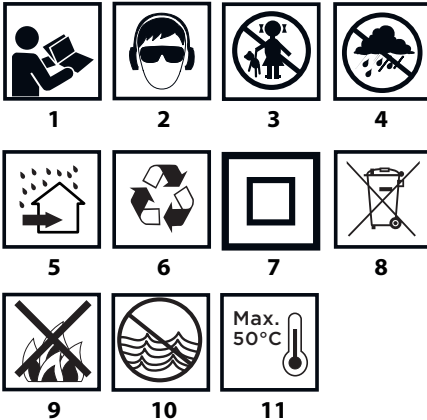

1. Die Betriebsanleitung durchlesen und die darin enthaltenen Warnhinweise und Sicherheitshinweise beachten!
2. Schutzbrille und Gehörschutz tragen.
3. Das Gerät von Kindern fernhalten.
4. Das Gerät vor Regen schützen.
5. In Räumen betreiben. Vor Feuchte und Wasser schützen.
6. Recycling.

7. Zweite Schutzklasse.
8. Getrennt sammeln.
9. Akkuzellen nicht ins Feuer legen.
10. Gefährlich für die aquatische Umwelt.
11. Nicht über 50 °C erhitzen lassen.

AUFBAU UND BESTIMMUNG

Der Schlagschrauber ist ein akkubetriebenes Elektrowerkzeug. Es wird mit einem Gleichstrom-Kommutatormotor mit Dauermagnet angetrieben. Der Schlagschrauber ist zum Ein- und Herausdrehen von den im Holz, Metall, Kunststoff bestimmt. Das Gerät wird bei der Montage von selbstbohrenden Schrauben wegen seiner hohen Drehzahl und bei längeren Holzschrauben wegen des großen Drehmoments oft eingesetzt. Das Gerät kann auf Höhen und in engen Räumen erfolgreich eingesetzt werden. Der für das hohe Drehmoment verantwortliche Mechanismus erzeugt das Drehmoment als momentanen Umfangsschlag und die Auswirkungen des Gerätes auf die Hände des Bedieners während der Verschraubung sind gering.

Nichtbestimmungsgemäße Verwendung des Elektrowerkzeugs ist nicht zugelassen.

BESCHREIBUNG DER SEITEN MIT GRAPHIKEN

Die unten angeführte Nummerierung bezieht sich auf die Elemente des Gerätes, die auf den Seiten mit Graphiken dargestellt werden.

1. Werkzeugaufnahme
2. Spannhülse der Werkzeugaufnahme
3. Gehäuse
4. Handgriff
5. Drehrichtungsumschalter
6. Aufnahme
7. Akku
8. Akku-Spannknopf
9. Hauptschalter
10. Beleuchtung
11. LED-Dioden
12. Ladegerät
13. Taste der Akku-Ladezustandsanzeige
14. Akku-Ladezustandsanzeige (LED-Diode)

*Es können Unterschiede zwischen der Abbildung und dem Produkt auftreten

BESCHREIBUNG DER VERWENDETEN GRAPHISCHEN ZEICHEN

- ACHTUNG
- WARNUNG
- MONTAGE/EINSTELLUNGEN
- INFORMATION

VORBEREITUNG AUF DEN EINSATZ

AKKU HERAUSNEHMEN / EINLEGEN

- Den Drehrichtungsumschalter (5) in die Mittelstellung bringen.
- Der Akku-Befestigungsknopf (8) drücken und den Akku (7) herausnehmen (Abb. A).
- Den aufgeladenen Akku (7) in die Aufnahme im Handgriff bis zu einem hörbaren Einrasten des Akku-Befestigungsknopfs (8) einschieben.



AKKU LADEN

 Das Gerät wird mit dem Akkumulator im teilweise aufgeladenen Zustand geliefert. Die optimalen Umgebungstemperaturen zum Laden des Akkus liegen zwischen 4–40 °C. Ein neuer Akku oder ein Akku, der eine längere Zeit nicht im Gebrauch war, wird seine volle Versorgungsleistung nach ca. 3–5 Auf- und Entladungszyklen erreichen.

-  Den Akku (7) vom Gerät (**Abb. A**) herausnehmen.
- Das Ladegerät an die Netzsteckdose (230 V AC) anschließen.
- Den Akku (7) ins Ladegerät (**12**) (**Abb. B**) einlegen. Prüfen Sie den Akku auf richtigen Sitz (eingeschoben bis zum Anschlag).

 Nach dem Anschließen des Ladegerätes an die Netzsteckdose (230 V AC) leuchtet die grüne Diode (**11**) am Ladegerät auf und signalisiert damit, dass die Spannung anliegt.

Nach dem Hineinlegen des Akkus (7) ins Ladegerät (**12**) leuchtet die rote LED-Diode (**11**) am Ladegerät auf, die signalisiert, dass der Ladevorgang des Akkus läuft.

- Gleichzeitig leuchten die grünen LED-Dioden (**14**) in unterschiedlicher Reihenfolge (siehe Beschreibung unten).
- Das pulsierende Leuchten aller LED-Dioden** bedeutet, dass der Akku entladen ist und aufgeladen werden muss.
- Falls 2 Dioden pulsierend leuchten**, signalisiert es, dass der Akku teilweise entladen ist.
- Falls 1 LED-Diode pulsierend leuchtet**, signalisiert es einen hohen Akku-Ladezustand.

 Wird der Akku aufgeladen, leuchtet die grüne LED-Diode (**11**) am Ladegerät und alle LED-Dioden der Ladezustandsanzeige des Akkus (**14**) dauernd. Nach einiger Zeit (ca. 15 Sekunden) erlöschen die LED-Dioden der Ladezustandsanzeige des Akkus (**14**).

 Laden Sie den Akku nicht länger als 8 Stunden. Die Überschreitung dieser Ladezeit kann zur Beschädigung von Akkuzellen führen. Das Ladegerät schaltet automatisch nach dem vollständigen Aufladen des Akkus aus. Die grüne Diode am Ladegerät wird weiter leuchten. Die LED-Dioden der Ladezustandsanzeige des Akkus erlöschen nach einiger Zeit. Trennen Sie die Ladestation von der Netzspannung vor dem Herausnehmen des Akkus aus dem Ladegerät. Vermeiden Sie kurze nacheinander folgende Ladevorgänge. Nach kurzzeitiger Beanspruchung des Gerätes laden Sie die Akkus nicht erneut. Eine wesentliche Verkürzung der Zeit zwischen den notwendigen Ladevorgängen zeugt davon, dass der Akku verbraucht ist und ausgetauscht werden muss.

 Beim Laden werden die Akkus heiß. Keine Arbeiten unmittelbar nach dem Laden ausführen – Abwarten bis der Akku Raumtemperatur erreicht. Dies wird die Beschädigung des Akkus verhindern.

AKKU-LADEZUSTANDSANZEIGE

 Der Akku ist mit einer Akku-Ladezustandsanzeige (3 LED-Dioden) (**14**) ausgestattet. Um den Akku-Ladezustand zu prüfen, drücken Sie die Taste der Akku-Ladezustandsanzeige (**13**) (**Abb. C**). Das Aufleuchten aller Dioden signalisiert einen hohen Akku-Ladezustand. Leuchten 2 Dioden, bedeutet es, dass der Akku teilweise entladen ist. Das Leuchten nur einer Diode bedeutet, dass der Akku entladen ist und aufgeladen werden muss.

SPINDELBREMSE

 Der Akkubohrschrauber ist mit einer elektronischen Spindelbremse ausgestattet, die die Spindel sofort nach der Freigabe des Schalters (**9**) zum Stoppen bringt. Die Spindelbremse gewährleistet die Präzision beim Eindrehen und Bohren und lässt keine freien Umdrehungen der Spindel nach dem Ausschalten zu.

BETRIEB/EINSTELLUNGEN

EIN-/AUSSCHALTEN

Einschalten – den Hauptschalter (**9**) drücken.

Ausschalten – den Hauptschalter (**9**) freilassen.

Jedes Betätigen des Hauptschalters (**9**) bewirkt das Leuchten der LED-Diode (**10**), die den Arbeitsbereich beleuchtet.

DREHZAHLSTEUERUNG

Die Geschwindigkeit beim Einschrauben kann man während der Arbeit steuern, indem man den Hauptschalter (**9**) stärker oder schwächer drückt. Die Geschwindigkeitssteuerung ermöglicht einen freien Start, was beim Ein- und Herausdrehen die Kontrolle über dem Arbeitsvorgang bewahren lässt.

UMFANGSSCHLAG

 Das Gerät erzeugt die Umfangsschläge durch das Drehen der Spindel beim Einschrauben. Die Schlagfunktion startet automatisch bei der Erhöhung der Last. Es entsteht dabei ein hohes Drehmoment. Zur vollständigen Kontrolle des Einschraubens sollte die einschraubende Schraube bzw. Schaftsschraube beobachtet werden. Die Anziehungskraft sollte durch richtig gewählte Geschwindigkeit gesteuert werden.

ARBEITSWERKZEUG MONTIEREN

 Die Spannhülse der Werkzeugaufnahme (**2**) (**Abb. D**) gegen die Federkraft zurückziehen.

Den Stift des Arbeitswerkzeugs in die Werkzeugaufnahme (**1**) bis zum Anschlag einsetzen (es kann dabei vorkommen, dass Sie das Arbeitswerkzeug bis zur richtigen Position umdrehen müssen)

Lassen Sie die Spannhülse (**2**) frei, was zur endgültigen Spannung des Arbeitswerkzeugs führen wird. Die Spannhülse der Werkzeugaufnahme (**2**) kehrt in ihre Position zurück (**Abb. E**).

Zum Demontieren des Arbeitswerkzeugs ist das Montageverfahren umgekehrt anzuwenden.

 Beim Gebrauch kurzer Schraubereinsätze und Bits verwenden Sie zusätzlich einen mitgelieferten magnetischen Bithalter.

DREHRICHTUNG LINKS – RECHTS

Mit dem Drehrichtungsumschalter (**5**) wird die Drehrichtung der Spindel (**Abb. F**) gewählt.

Drehrichtung rechts – bringen Sie den Drehrichtungsumschalter (**5**) in die Endstellung links.

Drehrichtung links – bringen Sie den Drehrichtungsumschalter (**5**) in die Endstellung rechts.

* Es wird vorbehalten, dass in manchen Fällen die Stellung des Drehrichtungsumschalters in Bezug auf die Drehzahl anders als oben beschrieben sein kann. Man soll die graphischen Zeichen am Umschalter oder Gehäuse des Werkzeugs beachten.

 Eine sichere Stellung ist die Mittelstellung des Drehrichtungsumschalters (**5**), die einen versehentlichen Start des Werkzeugs verhindert.

- In dieser Stellung kann man das Elektrowerkzeug nicht betätigen.
- In dieser Stellung werden Schraubereinsätze ausgetauscht.
- Vor der Betätigung prüfen Sie nach, ob der Drehrichtungsumschalter (**5**) in der richtigen Stellung ist.

 Stellen Sie die Drehrichtung nie, wenn die Spindel des Gerätes rotiert.

 Der Dauereinsatz mit niedriger Drehzahl kann zum Überhitzen des Motors führen. Beim Betrieb des Elektrowerkzeugs legen Sie regelmäßig Pausen ein oder lassen Sie zu, dass das Gerät mit maximaler Drehzahl ca. 3 Minuten lang leer läuft.

AUFNAHME

-  Das Elektrogerät verfügt über einen praktischen Haken (6), mit dem es beispielsweise am Monteurgürtel bei Höhenarbeiten eingehängt werden kann.

BEDIENUNG UND WARTUNG

WARTUNG UND AUFBEWAHRUNG

-  Es wird empfohlen, das Gerät direkt nach jedem Gebrauch zu reinigen.
- Zum Reinigen kein Wasser oder keine anderen Flüssigkeiten verwenden.
- Das Elektrowerkzeug, der Akku und das Ladegerät sind mit einem trockenen Lappen zu wischen oder mit Druckluft mit niedrigem Druckwert durchzublasen.
- Keine Reinigungs- oder Lösungsmittel verwenden, denn sie können die Kunststoffteile beschädigen.
- Die Lüftungsschlitze der Motorstichsäge regelmäßig reinigen, um die Überhitzung des Motors zu vermeiden.
- Beim übermäßigen Funken am Kommutator ist eine Fachkraft mit der Prüfung des Zustandes der Motor-Kohlebürsten zu beauftragen.
- Bewahren Sie das Elektrogerät mit Zubehör in einem trockenen Ort, außerhalb der Reichweite von Kindern, auf.
- Das Gerät ist mit herausgenommenem Akku aufzubewahren.

-  Alle Störungen sind durch den autorisierten Kundendienst des Herstellers zu beheben.

TECHNISCHE PARAMETER

NENNWERTE

Akku-schlagschrauber	
Parameter	Wert
Spannung des Akkumulators	18V DC
Bereich der Leerlaufdrehzahl	0-2200 min ⁻¹
Werkzeugaufnahme	6,35 mm (1/4")
Max. Drehmoment	180 Nm
Schutzklasse	III
Masse	1,2 kg
Baujahr	2021

Akkumulator aus dem Graphite Energy+-System

Parameter	Wert	
	58G001	58G004
Akkumulator	58G001	58G004
Voltage akku	18 V DC	18 V DC
Typ des Akkumulators	Li-Ion	Li-Ion
Akku-Kapazität	2000 mAh	4000 mAh
Umgebungstemperaturbereich	4°C – 40°C	4°C – 40°C
Ladezeit beim Laden mit einem Ladegerät 58G002	1 h	2 h
Masse	0,400 kg	0,650 kg
Baujahr	2021	2021

Ladegerät aus dem Graphite Energy+ System	
Parameter	Wert
Ladegerättyp	58G002
Versorgungsspannung	230 V AC
Versorgungsfrequenz	50 Hz
Ladespannung	22 V DC
Max. Ladestrom	2300 mA
Umgebungstemperaturbereich	4°C – 40°C
Akku-Ladezeit 58G001	1 h
Akku-Ladezeit 58G004	2 h
Schutzklasse	II
Masse	0,300 kg
Baujahr	2021

LÄRM- UND SCHWINGUNGSANGABEN

Informationen über Lärm und Vibrationen

Der Lärmpegel wie der Schalldruckpegel L_{pA} und Schalleistungspegel L_{WA} und die Messunsicherheit K, sind unten in der Anleitung nach EN 60745 angegeben.

Die Vibrationswerte a_{hV} und die Messunsicherheit K wurden nach der Norm EN 60745-2-2 unten angegeben.

Der in dieser BA unten angegebene Vibrationspegel wurde gemäß dem in der Norm EN 60745 bestimmten Messverfahren gemessen und kann zum Vergleich der Elektrowerkzeuge verwendet werden. Er kann auch für eine vorläufige Einschätzung der Vibrationsbelastung verwendet werden.

Der angegebene Vibrationspegel ist repräsentativ für standardmäßige Anwendungen des Elektrowerkzeugs. Der Vibrationspegel kann sich ändern, wenn das Elektrowerkzeug für andere Anwendungen oder mit anderen Arbeitswerkzeugen verwendet wird bzw. nicht ausreichend gewartet wird. Die oben genannten Gründe können zu einer erhöhten Exposition gegenüber Vibrationen während der gesamten Arbeitszeit führen.

Um genau die Vibrationsbelastung einzuschätzen, sind Perioden, in den das Elektrowerkzeug abgeschaltet ist oder eingeschaltet ist, aber nicht gebraucht, ebenfalls zu berücksichtigen. Dadurch kann sich die Exposition gegenüber Vibrationen als viel niedriger erweisen. Zusätzliche Sicherheitsmaßnahmen vornehmen, um den Benutzer vor den Auswirkungen von Vibrationen beispielsweise durch die Wartung des Elektrowerkzeugs und der Arbeitswerkzeuge, die Sicherung der richtigen Temperatur der Hände, die richtige Arbeitsorganisation, zu schützen.

Schalldruckpegel: $L_{pA} = 95,1 \text{ dB (A)}$ $K=3\text{dB (A)}$

Schalleistungspegel: $L_{WA} = 106,1 \text{ dB (A)}$ $K=3\text{dB (A)}$

Wert der Schwingungsbeschleunigung: $a_h = 15,87 \text{ m/s}^2$
 $K = 1,5 \text{ m/s}^2$

UMWELTSCHUTZ



Werfen Sie elektrisch betriebene Produkte nicht in den Hausmüll, sondern einer umweltgerechten Wiederverwertung zuführen. Fragen Sie den Vertreiber oder lokale Verwaltung nach Informationen über die Entsorgung. Elektro- und Elektronik-Altgeräte enthalten Substanzen, die für die Umwelt nicht neutral sind. Das der Wiederverwertung nicht zugeführte Gerät stellt eine potentielle Gefahr für die Umwelt und Gesundheit der Menschen dar.

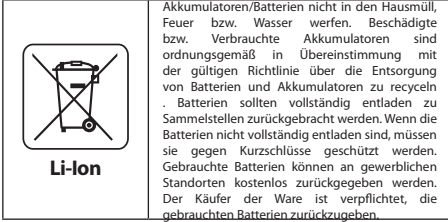

* Änderungen vorbehalten.

„Grupa Topex Spółka z ograniczoną odpowiedzialnością” Spółka komandytowa mit Sitz in Warschau, ul. Pograniczna 2/4 (nachfolgend: „Grupa Topex“) teilt mit, dass alle Urheberrechte auf den Inhalt der vorliegenden Betriebsanleitung (nachfolgend: „Betriebsanleitung“), darunter u. a. derer Text, Bilder, Schemata, Zeichnungen, sowie Anordnung, ausschließlich Grupa Topex angehören und laut Gesetz über das Urheberrecht und verwandte Rechte vom 4. Februar 1994 (GBL 2006 Nr. 90 Pos. 631 mit späteren Änderungen) rechtlich geschützt werden. Das Kopieren, Verarbeiten, Veröffentlichungen sowie Modifizieren der gesamten Betriebsanleitung bzw. derer Einzelelemente für kommerzielle Zwecke ohne Einwilligung von Grupa Topex in Schriftform ist streng verboten und kann zivil- und strafrechtlich verfolgt werden.

(RU)

ПЕРЕВОД ОРИГИНАЛЬНОЙ ИНСТРУКЦИИ ПО ЭКСПЛУАТАЦИИ УДАРНЫЙ АККУМУЛЯТОРНЫЙ ВИНТОВЕРТ 58G012

ВНИМАНИЕ: ПЕРЕД НАЧАЛОМ ЭКСПЛУАТАЦИИ ЭЛЕКТРОИНСТРУМЕНТА СЛЕДУЕТ ВНИМАТЕЛЬНО ПРОЧИТАТЬ ДАННОЕ РУКОВОДСТВО ПО ЭКСПЛУАТАЦИИ И СОХРАНИТЬ ЕГО В КАЧЕСТВЕ СПРАВОЧНОГО МАТЕРИАЛА.

СПЕЦИАЛЬНЫЕ ТРЕБОВАНИЯ БЕЗОПАСНОСТИ

СПЕЦИАЛЬНЫЕ ТРЕБОВАНИЯ БЕЗОПАСНОСТИ ПРИ РАБОТЕ С ВИНТОВЕРТОМ

- **Во время работы с винтовёртом пользуйтесь защитными наушниками и очками.** Воздействие шума может вызвать потерю слуха. Металлические опилки и прочие частицы в воздухе могут вызвать необратимое повреждение глаз.
- **Удерживайте электроинструмент изолированные поверхности захвата, поскольку при работе рабочий инструмент может прикоснуться к скрытой проводке.** При прикосновении к находящемуся под напряжением проводу открытые металлические части ручной машины могут попасть под напряжение и вызвать поражение оператора электрическим током.

ДОПОЛНИТЕЛЬНЫЕ ТРЕБОВАНИЯ БЕЗОПАСНОЙ ЭКСПЛУАТАЦИИ ВИНТОВЕРТА

- Не прикладывайте включенный электроинструмент к гайке/винту. Вращающийся рабочий инструмент может соскользнуть с гайки или винта.
- Закрепляя рабочий инструмент, обращайте внимание на правильную и безопасную его установку в патроне. Неправильное крепление рабочего инструмента в патроне может привести к ослаблению крепежа и потери контроля над инструментом во время работы.
- Во время затяжки и ослабления винтов крепко держите электроинструмент, поскольку могут возникать кратковременные реактивные моменты.
- Следует использовать только рекомендованные аккумуляторные батареи и зарядные устройства. Запрещается использовать аккумуляторные батареи и зарядные устройства, предназначенные для других целей.
- Запрещается изменять направление вращения шпинделя электроинструмента во время его работы. Это может привести к повреждению электроинструмента.
- Чистите электроинструмент мягкой, сухой тряпкой. Запрещается использовать какие-либо моющие средства или спирт.

ПРАВИЛЬНОЕ ОБСЛУЖИВАНИЕ И ЭКСПЛУАТАЦИЯ АККУМУЛЯТОРНЫХ БАТАРЕЙ

- Пользователь должен контролировать процесс заряда аккумуляторной батареи.
- Не заряжайте аккумуляторную батарею при температуре ниже 0°C.
- **Заряжайте аккумуляторную батарею только зарядным устройством, рекомендованным изготовителем.** Зарядное устройство, пригодное для одного типа аккумуляторной батареи, может создавать риск пожара при применении с другим типом аккумуляторной батареи.

- Когда аккумуляторная батарея не используется, держите ее на безопасном расстоянии от металлических предметов, таких как скрепки, монеты, ключи, гвозди, винты или иные мелкие металлические предметы, которые могут замкнуть клеммы аккумуляторной батареи. Короткое замыкание клемм аккумуляторной батареи может вызвать ожоги или пожар.
- В случае повреждения и неправильной эксплуатации из аккумуляторной батареи могут выделяться газы. Следует проветрить помещение, а в случае недомогания обратиться к врачу. Газы могут повредить дыхательные пути.
- При небрежном обращении из аккумуляторной батареи может вытекать жидкость. Вытекающая из аккумуляторной батареи жидкость может вызвать раздражение или ожоги. В таком случае следует действовать как описано ниже:
 - осторожно удалите жидкость тряпкой. Избегайте попадания жидкости на кожу или в глаза.
 - в случае контакта жидкости с кожей, поврежденное место обильно промойте водой, можно нейтрализовать жидкость неагрессивной кислотой, например, лимонным соком или уксусом.
 - в случае попадания жидкости в глаза, обильно промойте глаза водой в течение 10 минут и обратитесь к врачу.
- Не пользуйтесь поврежденной или модифицированной аккумуляторной батареей. Поврежденные или модифицированные аккумуляторные батареи могут вести себя непредсказуемо, привести к пожару, взрыву, либо создать опасность телесных повреждений.
- Не подвергайте аккумуляторную батарею воздействию влаги или воды.
- Держите аккумуляторную батарею на безопасном расстоянии от источника тепла. Запрещается оставлять аккумуляторную батарею на длительное время в местах воздействия высоких температур (под прямыми солнечными лучами, вблизи обогревателей или там, где температура превышает 50°C).
- Не подвергайте аккумуляторную батарею воздействию огня или чрезмерно высокой температуры. Воздействие огня или температуры выше 130 °C может вызвать взрыв.

ПРИМЕЧАНИЕ: Вместо температуры 130 °C может быть указана температура 265 °F.

- Соблюдайте все инструкции по зарядке, запрещается заряжать аккумуляторную батарею при температуре, выходящей за пределы диапазона температур, приведенного в таблице номинальных характеристик в инструкции по эксплуатации. Неправильная зарядка или зарядка с несоблюдением рекомендуемых пределов температур может повредить аккумуляторную батарею и повысить риск возникновения пожара.

РЕМОНТ АККУМУЛЯТОРНЫХ БАТАРЕЙ:

- Ни в коем случае не ремонтируйте поврежденные аккумуляторные батареи. Поручайте ремонт аккумуляторной батареи только изготовителю или авторизованной мастерской.
- Отработавшую свой ресурс аккумуляторную батарею следует передать в специальный пункт приема и утилизации опасных отходов данного типа.

УКАЗАНИЯ ПО БЕЗОПАСНОЙ ЭКСПЛУАТАЦИИ ЗАРЯДНОГО УСТРОЙСТВА

- Не подвергайте зарядное устройство воздействию влаги или воды. Попадание воды внутрь зарядного устройства повышает вероятность поражения электрическим током. Зарядное устройство можно использовать только внутри сухих помещений.

- Приступая к каким-либо действиям, связанным с техническим обслуживанием или чисткой зарядного устройства, отключите его от сети.

- Не пользуйтесь зарядным устройством, стоящим на легковоспламеняющихся материалах (например, бумага, текстиль), а также вблизи легковоспламеняющихся веществ. Нагрев зарядного устройства при зарядке создает опасность возникновения пожара.

- Проверьте техническое состояние зарядного устройства, шнура питания и штепсельной вилки перед каждым использованием. Не пользуйтесь зарядным устройством при наличии повреждений. Не пытайтесь разобрать зарядное устройство. Любой ремонт поручайте авторизованной мастерской. Неправильная сборка зарядного устройства может привести к поражению электрическим током или пожару.

- Зарядное устройство не предназначено для использования лицами (включая детей) с пониженными физическими, чувственными или умственными способностями или при отсутствии у них жизненного опыта или знаний, если они не находятся под контролем или не проинструктированы об использовании устройства лицом, ответственным за их безопасность. В противном случае существует опасность неправильного обращения с зарядным устройством, что может привести к травмам.

- Неиспользуемое зарядное устройство следует отключить от сети.

- Соблюдайте все инструкции по зарядке, запрещается заряжать аккумуляторную батарею при температуре, выходящей за пределы диапазона температур, приведенного в таблице номинальных характеристик в инструкции по эксплуатации. Неправильная зарядка или зарядка с несоблюдением рекомендуемых пределов температур может повредить аккумуляторную батарею и повысить риск возникновения пожара.

РЕМОНТ ЗАРЯДНОГО УСТРОЙСТВА

- Ни в коем случае не ремонтируйте поврежденное зарядное устройство. Поручайте ремонт зарядного устройства только изготовителю или авторизованной мастерской.
- Отработавшее свой ресурс зарядное устройство передайте в специальный пункт приема и утилизации опасных отходов данного типа.

ВНИМАНИЕ! Инструмент служит для работы внутри помещений.

Несмотря на безопасную конструкцию, предпринятые защитные меры и использование средств защиты, всегда существует некоторый остаточный риск получения травмы во время работы.

Аккумуляторные батареи Li-Ion могут потечь, загореться или взорваться, если будут нагреты до высоких температур или произойдет короткое замыкание. Не храните аккумуляторные батареи в автомобиле в жаркие, солнечные дни. Не вскрывайте аккумуляторные батареи. Аккумуляторные батареи Li-Ion снабжены электронной защитой, повреждение которой может вызвать возгорание или взрыв батареи.

Расшифровка пиктограмм:

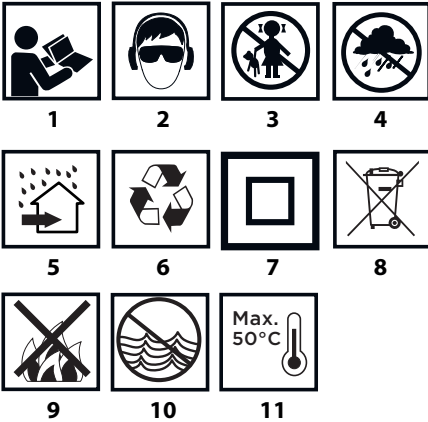

1. Прочитайте инструкцию по эксплуатации, соблюдайте указания и правила техники безопасности, приведенные в инструкции.
2. Носите защитные очки и средства защиты органов слуха.
3. Не разрешайте детям прикасаться к электроинструменту.
4. Берегите от дождя.
5. Эксплуатируйте внутри помещений, берегите от воды и влаги.
6. Вторичная переработка.
7. Класс защиты II.
8. Селективный сбор отходов.
9. Не бросайте аккумуляторные батареи в огонь.
10. Создает опасность для водной среды.
11. Не нагревайте выше 50°C.

КОНСТРУКЦИЯ И ПРИМЕНЕНИЕ

Ударный винтоверт – это электроинструмент с питанием от аккумуляторной батареи. В качестве привода использован коллекторный двигатель постоянного тока с постоянными магнитами. Ударный винтоверт предназначен для отвинчивания и ввинчивания шурупов и винтов в древесину, металл и пластмассу. Благодаря высокой скорости электроинструмент незаменим при монтаже саморезов, а благодаря высокому крутящему моменту - при монтаже более длинных шурупов, предназначенных для работы с древесиной. С электроинструментом можно работать в труднодоступных местах и на высоте. Механизм, отвечающий за высокий крутящий момент, генерирует его в форме мгновенного тангенциального удара, при этом воздействие электроинструмента на руки оператора в процессе работы небольшое.



Запрещается применять электроинструмент не по назначению.

ОПИСАНИЕ К ГРАФИЧЕСКИМ ИЗОБРАЖЕНИЯМ

Перечисленная ниже нумерация касается элементов инструмента, представленных на страницах с графическими изображениями.

1. Патрон
2. Крепежная втулка патрона
3. Корпус
4. Рукоятка
5. Переключатель направления вращения
6. Фиксатор

7. Аккумуляторная батарея
8. Кнопка крепления аккумуляторной батареи
9. Кнопка включения
10. Подсветка
11. Светодиоды
12. Зарядное устройство
13. Кнопка сигнализации степени заряда аккумулятора
14. Сигнализация степени заряда аккумулятора (светодиоды).

* Внешний вид приобретенного электроинструмента может незначительно отличаться от изображенного на рисунке

РАСШИФРОВКА ПРЕДУПРЕЖДАЮЩИХ ЗНАКОВ



ВНИМАНИЕ



ПРЕДУПРЕЖДЕНИЕ



СБОРКА/НАСТРОЙКА



ИНФОРМАЦИЯ

ПОДГОТОВКА К РАБОТЕ

ВЫЕМКА / КРЕПЛЕНИЕ АККУМУЛЯТОРА

- Поставьте переключатель направления вращения (5) в центральное положение.
- Нажмите кнопку крепления аккумуляторной батареи (8) и вытащите аккумуляторную батарею (7) (рис. А).
- Вставьте заряженную аккумуляторную батарею (7) в рукоятку до щелчка – чтобы сработала кнопка крепления аккумуляторной батареи (8).

ЗАРЯДКА АККУМУЛЯТОРА

Инструмент поставляется в торговую сеть с частично заряженной аккумуляторной батареей. Аккумуляторную батарею заряжайте при температуре окружающей среды от 4°C до 40°C. Новая аккумуляторная батарея, либо аккумуляторная батарея, которая не использовалась в течение длительного времени, достигнет своей номинальной емкости после 3-5 циклов заряда и разряда.

- Выньте аккумуляторную батарею (7) из электроинструмента (рис. А).
- Подключите зарядное устройство к электрической сети (230 В AC).
- Вставьте аккумуляторную батарею (7) в зарядное устройство (12) (рис. В). Проверьте правильное положение аккумуляторной батареи (она должна быть вставлена до конца).



После включения зарядного устройства в розетку (230 В AC) загорится зеленый светодиод (11) зарядного устройства, который сигнализирует о наличии напряжения.

После того, как аккумуляторная батарея будет вставлена (7) в зарядное устройство (12), загорится красный светодиод (11) зарядного устройства, который сигнализирует о том, что идет процесс зарядки аккумуляторной батареи.

Зеленые светодиоды, сигнализирующие о степени заряда аккумуляторной батареи (14), включаются одновременно - свечение пульсирующее, комбинация их свечения разная (см. описание ниже).

- **Пульсируют все светодиоды** - это означает, что заряд на исходе и аккумуляторная батарея требует зарядки.
- **Светятся 2 светодиода** - это означает частичную разрядку.

- **Пульсирующее свечение 1 светодиода** - это свидетельствует о высоком уровне заряда аккумулятора.

i После зарядки аккумуляторной батареи, светодиод (11) зарядного устройства загорается зеленым цветом, все светодиоды, сигнализирующие о степени заряда аккумуляторной батареи (14) светят непрерывно. Через некоторое время (порядка 15 с) светодиоды, сигнализирующие о степени заряда аккумуляторной батареи (14), гаснут.

! Продолжительность процесса зарядки аккумуляторной батареи не должна превышать 8 часов. Превышение данного времени может вызвать повреждение аккумуляторной батареи. Зарядное устройство не выключается автоматически после полной зарядки аккумуляторной батареи. Красный светодиод зарядного устройства будет продолжать светить. Светодиоды, сигнализирующие о степени заряда, погаснут через некоторое время. Отключите питание перед выемкой аккумуляторной батареи из зарядного устройства. Избегайте коротких и частых подзарядок. Не подзаряжайте аккумуляторную батарею после кратковременного использования электроинструмента. Существенное сокращение времени работы аккумуляторной батареи между его подзарядками свидетельствует об ее износе и необходимости замены.

! Во время зарядки аккумуляторные батареи очень сильно нагреваются. Не начинайте работу сразу после завершения процесса зарядки – дайте аккумуляторной батарее остыть до комнатной температуры. Это защитит аккумуляторную батарею от повреждения.

СИГНАЛИЗАЦИЯ СТЕПЕНИ ЗАРЯДА АККУМУЛЯТОРА

i Аккумуляторная батарея оснащена сигнализацией степени заряда (3 светодиода LED) (14). Чтобы проверить степень заряда аккумуляторной батареи, следует нажать кнопку степени заряда аккумуляторной батареи (13) (рис. С). Свечение всех светодиодов свидетельствует о высоком уровне заряда аккумуляторной батареи. Свечение 2 светодиодов означает частичную разрядку. Свечение только 1 светодиода означает, что заряд на исходе и аккумуляторная батарея требует зарядки.

ТОРМОЗ ШПИНДЕЛЯ

i Дрель-шуруповерт оснащена электронным тормозом, который останавливает шпиндель сразу после отжатия кнопки включения (9). Тормоз обеспечивает точность винчивания и сверления, предотвращая свободное вращение шпинделя после выключения.

РАБОТА / НАСТРОЙКА

ВКЛЮЧЕНИЕ / ВЫКЛЮЧЕНИЕ

! **Включение** - нажмите кнопку включения (9).
Выключение - отпустите кнопку включения (9).
i При каждом нажатии кнопки включения (9) загорается светодиод (10), освещающий рабочее место.

РЕГУЛИРОВКА ЧАСТОТЫ ВРАЩЕНИЯ

i Во время работы частоту вращения можно регулировать посредством увеличения или уменьшения нажима на кнопку включения (9). Благодаря регулировке частоты возможен плавный пуск, что при винчивании и отвинчивании помогает контролировать работу.

ТАНГЕНЦИАЛЬНЫЙ УДАР

i Во время работы электроинструмента при вращении шпинделя генерируется серия импульсов – тангенциальный удар. Удар включается автоматически в момент увеличения нагрузки. В этот момент образуется максимальный мгновенный крутящий момент. Для полного контроля над процессом следует наблюдать за винчиваемым шурупом

или винтом. Силу винчивания следует контролировать посредством подбора соответствующей частоты вращения.

КРЕПЛЕНИЕ РАБОЧЕГО ИНСТРУМЕНТА

- Оттяните крепежную втулку патрона (2) (рис. D), преодолевая сопротивление пружины.
- Вставьте хвостовик рабочего инструмента в патрон (1) до упора (если требуется, поверните рабочий инструмент, чтобы он принял правильное положение).
- Отпустите крепежную втулку патрона (2) для окончательного закрепления рабочего инструмента. Крепежная втулка патрона (2) вернется в положение (рис. E).

i Демонтаж рабочего инструмента осуществляется в последовательности, обратной его монтажу.

! При работе с короткими сменными наконечниками пользуйтесь дополнительным пеходником.

ЛЕВОЕ-ПРАВОЕ ВРАЩЕНИЕ

Выбор направления вращения шпинделя осуществляется с помощью переключателя (5) (рис. F).

Вращение вправо – поставьте переключатель (5) в крайнее левое положение.

Вращение влево – поставьте переключатель (5) в крайнее правое положение.

* Внимание, в некоторых случаях в приобретенном электроинструменте положение переключателя может не соответствовать направлению вращения, указанному в инструкции. Обращайте внимание на графические символы на переключателе или корпусу инструмента.

i Безопасным положением является центральное положение переключателя (5), предотвращающее случайное включение электроинструмента

- В данном положении невозможно включить электроинструмент.
- В данном положении производите замену сменных наконечников.
- Перед включением электроинструмента проверьте правильное положение переключателя направления вращения (5).

! Запрещается изменять направление вращения во время вращения шпинделя электроинструмента.

! Длительная работа с низкой частотой вращения шпинделя чревата перегревом двигателя. Необходимо делать перерывы в работе или позволить электроинструменту поработать без нагрузки с максимальной скоростью вращения в течение порядка 3 минут.

ФИКСАТОР

i Электроинструмент оснащен удобным фиксатором (6), который предназначен для крепления инструмента, например, на ремень, во время работы на высоте.

ТЕХНИЧЕСКОЕ ОБСЛУЖИВАНИЕ

УХОД И ХРАНЕНИЕ

- Рекомендуется чистить электроинструмент после каждого использования.
- Для чистки запрещается использовать воду и прочие жидкости.
- Чистите электроинструмент, аккумулятор и зарядное устройство с помощью сухой тряпочки или сжатым воздухом под небольшим давлением.
- Запрещается использовать для чистки чистящие средства и растворители, так как они могут повредить пластмассовые элементы электроинструмента.
- Систематически очищайте вентиляционные отверстия, чтобы не допустить перегрева электроинструмента.

- В случае сильного искрения на коллекторе поручите специалисту проверить состояние угольных щеток двигателя.
- Храните электроинструмент в сухом и недоступном для детей месте.
- На время хранения следует вынуть аккумуляторную батарею из электроинструмента.



Все неполадки должны устраняться авторизованной сервисной мастерской производителя.

ТЕХНИЧЕСКИЕ ХАРАКТЕРИСТИКИ

НОМИНАЛЬНЫЕ ХАРАКТЕРИСТИКИ

Аккумуляторный ударный винтоверт	
Параметр	Величина
Напряжение аккумуляторной батареи	18V DC
Диапазон частоты вращения на холостом ходу	0-2200 min ⁻¹
Патрон	6,35 mm (1/4")
Макс. крутящий момент	180 Nm
Класс защиты	III
Масса	1,2 kg
Год выпуска	2021

Аккумуляторная батарея системы Graphite Energy+		
Параметр	Величина	
Аккумулятор	58G001	58G004
Напряжение аккумулятора	18 В DC	18 В DC
Тип аккумулятора	Li-Ion	Li-Ion
Емкость аккумулятора	2000 мАч	4000 мАч
Диапазон температур окружающей среды	4°C – 40°C	4°C – 40°C
Продолжительность зарядки зарядным устройством 58G002	1ч	2 ч
Масса	0,400 кг	0,650 кг
Год выпуска	2021	2021

Зарядное устройство системы Graphite Energy+	
Параметр	Величина
Тип зарядного устройства	58G002
Напряжение питания	230 V AC
Частота тока питающей сети	50 Hz
Напряжение заряда	22 V DC
Макс. ток заряда	2300 mA
Диапазон температур окружающей среды	4°C – 40°C
Продолжительность зарядки аккумуляторной батареи 58G001	1 h
Продолжительность зарядки аккумуляторной батареи 58G004	2 h
Класс защиты	II
Масса	0,300 kg
Год выпуска	2021



ИНФОРМАЦИЯ ОБ УРОВНЕ ШУМА И ВИБРАЦИИ

Информация об уровне шума и вибрации

Уровни шума, то есть уровень звукового давления L_{pA} , а также уровень звуковой мощности L_{WA} и значение неопределенности измерения K , приведенные ниже в данной инструкции по эксплуатации, определены по EN 60745.

Уровень вибрации (значение виброускорения) a_h , и значение неопределенности измерения K определены по EN 60745-2-2, и приведены ниже.

Приведенный в данной инструкции по эксплуатации уровень вибрации определен по методу измерений, установленному стандартом EN 60745, и может использоваться для сравнения разных моделей электроинструмента одного класса. Параметры вибрационной характеристики можно также использовать для предварительной оценки вибрационной экспозиции.

Заявленная вибрационная характеристика представительна для основных рабочих заданий электроинструмента. Вибрационная характеристика может измениться, если электроинструмент будет использоваться для других целей, либо с другими рабочими принадлежностями, а также в случае недостаточного технического ухода за электроинструментом. Приведенные выше причины могут вызвать увеличение длительности вибрационной экспозиции за период работы.

Для точной оценки вибрационной экспозиции следует учесть время, в течение которого электроинструмент находится в отключенном состоянии, либо во включенном, но не работает. В данном случае значение полной вибрации может быть значительно ниже. Для защиты оператора от вредного воздействия вибрации необходимо применять дополнительные меры безопасности, а именно: обеспечивать технический уход за электроинструментом и рабочими принадлежностями, поддерживать температуру рук на приемлемом уровне, соблюдать режим труда.

Уровень звукового давления: $L_{pA} = 95,1$ дБ(A) $K=3$ дБ(A)
 Уровень звуковой мощности: $L_{WA} = 106,1$ дБ(A) $K=3$ дБ(A)
 Виброускорение: $a_h = 15,87$ м/с² $K = 1,5$ м/с²

ЗАЩИТА ОКРУЖАЮЩЕЙ СРЕДЫ



Электроприборы не следует выбрасывать вместе с домашними отходами. Их следует передать в специальный пункт утилизации. Информация на тему утилизации может предоставить продавец изделия или местные власти. Электронное и электрическое оборудование, отработавшее свой срок эксплуатации, содержит опасные для окружающей среды вещества. Неутилизированное оборудование представляет потенциальную угрозу для окружающей среды и здоровья людей.



Li-Ion

Аккумуляторы/аккумуляторные батареи не следует выбрасывать вместе с домашними отходами, а также их запрещается бросать в огонь или в воду. Поврежденные или отработавшие свой ресурс аккумуляторные батареи следует утилизировать в соответствии с действующей директивой, касающейся утилизации аккумуляторов и аккумуляторных батарей. Батареи следует возвращать в пункты сбора полностью разряженных, если батареи не полностью разряжены, их необходимо защитить от короткого замыкания. Использованные батареи можно бесплатно вернуть в торговых точках. Покупатель товара обязан вернуть использованные аккумуляторы.

* Оставляем за собой право вводить изменения.

Компания „Grupa Torhex Spółka z ograniczoną odpowiedzialnością” Spółka komandytowa, расположенная в Варшаве по адресу: ul. Pogoniana 2/4 (далее „Grupa Torhex”) сообщает, что все авторские права на содержание настоящей инструкции (далее „Инструкция”), в т.ч. текст, фотографии, схемы, рисунки и чертежи, а также компоновка, принадлежат исключительно компании Grupa Torhex и защищены законом от 4 февраля 1994 года об авторском праве и смежных правах (Вестник законодательных актов РП № 90 поз. 631 с посл. изд.). Копирование, воспроизведение, публикация, изменение элементов инструкции без письменного согласия компании Grupa Torhex строго запрещено и может повлечь за собой гражданскую и уголовную ответственность. Информация о дате изготовления указана в серийном номере, который находится на изделии

ІНФОРМАЦІЯ О ДАТЕ ИЗГОТОВЛЕНИЯ
УКАЗАНА В СЕРИЙНОМ НОМЕРЕ,
КОТОРЫЙ НАХОДИТСЯ НА ИЗДЕЛИИ

Порядок расшифровки информации

2XXXYYG****

где

2XXX – год изготовления,

YY – месяц изготовления

G- код торговой марки (первая буква)

**** - порядковый номер изделия

Изготовлено в КНР для GRUPA TOPEX Sp. z o.o. Sp. k., ul. Pograniczna 2/4, 02-285 Warszawa, Польша



ПЕРЕКЛАД ІНСТРУКЦІЇ
З ОРИГІНАЛУ

ГАЙКОВЕРТ УДАРНИЙ
АКУМУЛЯТОРНИЙ
58G012

УВАГА! ПЕРШ НІЖ ПРИСТУПАТИ ДО ЕКСПЛУАТАЦІЇ ІНСТРУМЕНТУ, СЛІД УВАЖНО ОЗНАЙОМИТИСЯ З ЦЬЮ ІНСТРУКЦІЄЮ Й ЗБЕРЕГТИ ЇЇ У ДОСТУПНОМУ МІСЦІ.

СПЕЦІАЛЬНІ ПРАВИЛА ТЕХНІКИ БЕЗПЕКИ
ПІД ЧАС КОРИСТУВАННЯ УСТАТКУВАННЯМ

ДОДАТКОВІ ПРАВИЛА ТЕХНІКИ БЕЗПЕКИ ПІД ЧАС
КОРИСТУВАННЯ ГАЙКОВЕРТОМ

- Під час праці гайковертом слід вдягати захисні навушники й окуляри. Тривале нарахення на галас може спричинитися до втрати слуху. Металева тирса й інші часточки, що розлітаються, можуть спричинитися до пошкодження органів зору.
- Під час виконання робіт, протягом яких робочий інструмент здатен натрапити на приховану електропроводку, слід тримати устаткування виключно за ізольовані поверхні руків'я. Контакт із дротом під напругою здатен спричинити проведення струму на металеві частини електроінструмента і, як наслідок, поразку електричним струмом.

ПРАВИЛА ТЕХНІКИ БЕЗПЕКИ ПІД ЧАС ПРАЦІ
ГАЙКОВЕРТОМ

- Не допускається насаджувати на гайку/голівку гвинта електроінструмент, що працює. Робочий інструмент, що обертається, здатен зісковзнути з гайки або голівки гвинта.
- Монтуючи робочі інструменти, слід звернути увагу на правильне та безпечне їх осаджування у патроні. Якщо робочий інструмент неправильно закріплений у патроні, це може спричинитися до його послаблення та втрати контролю над ним під час праці.
- Під час притягування та послаблення гвинтів слід міцно тримати електроінструмент, оскільки імовірно виникнення короткотривалих високих моментів сил протидії.
- Допускається використання виключно рекомендованих акумулятора й зарядного адаптера. Не допускається використовувати акумулятори й адаптери до іншої мети.
- Не допускається змінювати напрямок обертання (реверс) шпінделя під час обертання останнього. Недотримання цієї настанови здатне привести до пошкодження електроінструменту.
- Корпус електроінструмента допускається чистити за допомогою сухої, м'якої ганчірки. Не допускається чистити електроінструмент за допомогою детергенту чи спирту.

ПРАВИЛА ЕКСПЛУАТАЦІЇ АКУМУЛЯТОРІВ ТА ДОГЛЯДУ
ЗА НИМИ

- Процес ладування акумулятора повинен проходити під контролем користувача.
- Не рекомендується ладувати акумулятор за температури нижче 0°C.
- Акумулятори допускається ладувати виключно за допомогою зарядного пристрою, рекомендованого виробником. Використання іншого типу зарядного пристрою до ладування акумуляторів невідповідного типу здатне спричинитися до пожежі.
- У випадку перерви у використанні акумулятора його належить зберігати окремо від металевих предметів, наприклад, скріпок для паперу, монет, цвяхів, гвинтів

тощо, які здатні з'єднати контактні площадки. У випадку закорочення контактів акумулятора не виключена можливість отримання опіку чи повстання пожежі.

- У випадку пошкодження акумулятора або його неправильної експлуатації з акумулятора можуть виділятися гази. Провітріть приміщення; у випадку поганого самопочуття зверніться до лікаря. Гази здатні пошкодити дихальні шляхи.
- В екстремальних умовах існує можливість витікання електроліту з акумулятора. Рідина, що витікає з акумулятора, може спричинити до опіку чи подразнення. Нижче описаний порядок дій у випадку виявлення витікання електроліту.
 - Обережно витріть рідину шматком тканини. Уникайте контакту електроліту зі шкірою та очима.
 - У випадку контакту електроліту зі шкірою негайно промийте місце контакту великою кількістю води, у разі потреби нейтралізуйте електроліт лугідним розчином кислоти, наприклад, лимонним соком чи оцтом.
 - У випадку потраплення електроліту до очей негайно промийте очі великою кількістю проточної води протягом не менше 10 хвилин і зверніться до лікаря.
- Не допускається використовувати пошкоджені акумулятор або акумулятор, до конструкції якого внесено зміни. Поводження акумуляторів, які було пошкоджено, або конструкції яких було змінено, неможливо прогнозувати, що може призвести до пожежі, вибуху або небезпеки травматизму.
- Не допускається піддавати акумулятор дії води чи вологи.
- Акумулятор завжди повинен знаходитися на безпечній відстані від джерел тепла. Не допускається наражати його на тривалу дію підвищених температур (прямих сонячних променів, залишити поблизу обігрівачів або ж у середовищі, температура якого перевищує 50°C).
- Забороняється піддавати акумулятор дії вогню або високих температур. Дія вогню або температур понад 130°C здатна призвести до вибуху.

УВАГА! Температура 130°C може бути виражена у градусах Фаренгейта як 265°F.

- Слід дотримуватися всіх інструкцій щодо ладування; забороняється ладувати акумулятор за температури, що виходить за межі діапазону, вказаного у таблиці технічних характеристик в інструкції з експлуатації. Неправильне ладування або ладування за температур, що виходять за обумовлені межі, може пошкодити акумулятор і підвищити ризик виникнення пожежі.

РЕМОНТ АКУМУЛЯТОРІВ

- Забороняється ремонтувати пошкоджені акумулятори. Ремонт акумуляторів повинен виконуватися виключно виробником або в авторизованому сервісному центрі.
- Зужитий акумулятор слід доставити до спеціального закладу з утилізації відходів такого типу.

ПРАВИЛА ТЕХНІКИ БЕЗПЕКИ ПІД ЧАС ВИКОРИСТАННЯ ЗАРЯДНОГО АДАПТЕРУ

- Не допускається піддавати адаптер дії води чи вологи. Вода, що потрапляє всередину пристрою, збільшує ризик поразки електричним струмом. Зарядний пристрій призначений для експлуатації виключно всередині сухих приміщень.
- Перш ніж проводити регламентні роботи або ремонтувати адаптер, його слід від'єднати від мережі живлення.
- Не допускається користуватися зарядним адаптером, що встановлений на легкозаймистій поверхні (напр., папері, тканині) або знаходиться поблизу легкозаймистих речовин. З огляду на зростання

температури зарядного адаптера під час процесу ладування існує загроза виникнення пожежі.

- Щоразу перед використанням слід перевірити технічний стан зарядного адаптера, шнуру і виделки. У випадку виявлення пошкоджень слід відмовитися від використання такого зарядного адаптера. Не допускається заходитися самостійно розкладати зарядний адаптер. Будь-який ремонт повинен проводитися в авторизованому сервісному центрі. У разі некваліфікованого складання-розкладання зарядного адаптера існує ризик поразки електричним струмом або виникнення пожежі.
- Діти й особи з обмеженими чутливістю, фізичними та психічними можливостями, або особи з браком досвіду чи обзнаності з обладнанням, не допускаються до самостійного обслуговування зарядного адаптера без нагляду відповідальної особи, навіть за умов дотримання всіх правил техніки безпеки. У противному випадку існує ризик неправильної експлуатації устаткування, внаслідок чого може дійти до травматизму.
- Якщо зарядний адаптер не експлуатується, його слід від'єднати від електромережі.
- Слід дотримуватися всіх інструкцій щодо ладування; забороняється ладувати акумулятор за температури, що виходить за межі діапазону, вказаного у таблиці технічних характеристик в інструкції з експлуатації. Неправильне ладування або ладування за температур, що виходять за обумовлені межі, може пошкодити акумулятор і підвищити ризик виникнення пожежі.

РЕМОНТ ЗАРЯДНОГО АДАПТЕРА

- Не допускається ремонтувати пошкоджені зарядний адаптер. Ремонт зарядного пристрою повинен виконуватися виключно виробником або в авторизованому сервісному центрі.
- Зужитий зарядний пристрій слід доставити до спеціального закладу з утилізації відходів такого типу.

УВАГА! Устаткування призначене для експлуатації у приміщеннях і не призначене для праці назовні.

Незважаючи на застосування безпечної конструкції, заходи безпеки й додаткові засоби особистої безпеки, завжди існує залишковий ризик травматизму під час праці.

Існує імовірність витікання електроліту з літійонного акумулятора, його загоряння або вибуху у випадку нагрівання до високих температур або закорочування. Не допускається зберігати акумулятор в автомобілі у сонячні та спекотні дні. Забороняється намагатися розкрити акумулятор. Літійонні акумулятори містять у своїй конструкції електронні запобіжники, які у випадку пошкодження можуть спричинитися до загоряння або вибуху акумулятора.

Умовні позначки

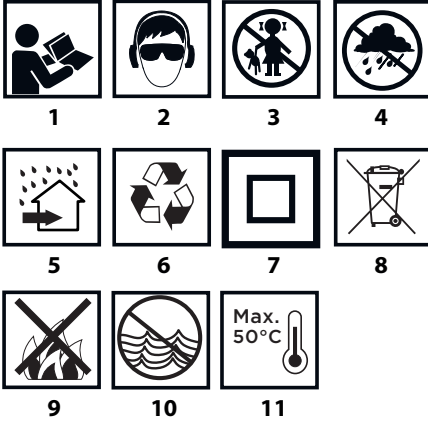

1. Прочитайте інструкцію, дотримуйтесь правил техніки безпеки, що містяться у ній!
2. Працюйте у захисних окулярах і навушниках.
3. Зберігати у недоступному для дітей місці!
4. Боїться дощу!
5. Для використання всередині приміщень. Боїться води та вологи.
6. Recykling (Переробка вторсировини)
7. II клас із електроізоляції.
8. Сортуння сміття
9. Не допускається кидати елементи живлення у вогонь.
10. Несе загрозу для водного середовища.
11. Не допускати нагрівання понад 50°C.

БУДОВА І ПРИЗНАЧЕННЯ

Ударний гайковерт являє собою ручний електроінструмент, що живиться від акумулятора. Повід електроінструменту становить комутаторний електромотор постійного струму з постійними магнітами. Ударний гайковерт призначений для загвинчування-вигвинчування гвинтів і гайок у дереві, метали, пластику. Устаткування широко застосовується під час закручування саморізів з огляду на високу швидкість, а також довгих гвинтів по дереву з огляду на великий момент обертання. Устаткування допускається використовувати у висотних роботах і у важкодоступних місцях. Механізм, який відповідає за високий момент обертання, генерує його у постаті миттєвого тангенціального вдару, натомість дія на руки оператора під час укручування є невеликою.



Не допускається використовувати електроінструмент не за призначенням.

ОПИС МАЛЮНКІВ

Перелік елементів зовнішнього вигляду електроінструмента, що зазначений нижче, стосується малюнків до цієї інструкції.

1. Патрон
2. Муфта кріпильна до патрону
3. Корпус
4. Руків'я
5. Перемикач реверсу
6. Руків'я
7. Акумулятор
8. Кнопка блокування акумулятора
9. Кнопка ввімкнення
10. Підсвітлення

11. Світлодіоди LED
12. Зарядний пристрій
13. Кнопка індикатора зарядування акумулятора
14. Індикація стану зарядування акумулятора (світлодіоди LED).

* Існує можливість відмінності між фактичним зовнішнім виглядом електроінструменту та таким, що зображений на малюнку

ОПИС ГРАФІЧНИХ СИМВОЛІВ



УВАГА!



ЗАСТЕРЕЖЕННЯ



МОНТАЖ/НАЛАШТУВАННЯ



ІНФОРМАЦІЯ

ПІДГОТОВКА ДО РОБОТИ

ВСТАНОВЛЕННЯ-ВИЙМАННЯ АКУМУЛЯТОРА

- Встановити перемикач реверсу (5) у середнє положення.
- Натисніть кнопку блокування акумулятора (8) і витягніть акумулятор (7) (мал. А).
- Вкладіть зарядований акумулятор (7) до руків'я, аж буде чути клацання фіксаторів (8).

ЛАДУВАННЯ АКУМУЛЯТОРА

Устаткування постачається з акумулятором, що є частково зарядованим. Акумулятор допускається ладувати за температури оточуючого середовища 4-40°C. Акумулятор, що є новим або таким, що довгий час не експлуатувався, досягає максимальної ємності після прибіл. 3-5 циклів ладуння-розладуння.

- Вийміть акумулятор (7) із устаткування (мал. А).
- Вставте виделку зарядного адаптеру до розетки електромережі (230 В зм.ст.).
- Вкладіть акумулятор (7) у гніздо зарядного адаптеру (12) (мал. В). Упевнитися, що акумулятор щільно прилягає до гнізда (вставлений до опору).



Після ввімкнення зарядного адаптеру до розетки мережі живлення (230 В зм.ст.) засвітиться зелений світлодіод (11) на зарядному адаптері, який сигналізує, що останній знаходиться під напругою.

Після встановлення акумулятора (7) у ладувальний адаптер (12) засвітиться червоний світлодіод (11) на зарядному адаптері, який сигналізує тривання процесу ладуння акумулятора.

Водночас миготитимуть зелені світлодіоди (14) стану наладування акумулятора. Комбінації загоряння світлодіодів див. нижче.

- **Миготять усі світлодіоди:** акумулятор розладовано повністю; зарядуйте акумулятор.
- **Миготять 2 світлодіоди:** акумулятор частково розладований.
- **Миготить 1 світлодіод:** акумулятор наладовано майже повністю.



Після зарядування акумулятора (11) на зарядному адаптері світиться зелений світлодіод, а всі світлодіоди стану наладованості акумулятора (14) перестають миготіти і засвічуються постійним світлом. Після збігу певного часу (прибіл. 15 сек.) світлодіоди стану зарядування акумулятора (14) згасають.



Не рекомендується залишати акумулятор у зарядному адаптері довше 8 годин. У разі перевищення цього часу не виключене пошкодження елементів акумулятора. Підставка до ладування акумулятора не посідає функції автоматичного вимкнення після повного наладування акумулятора. Червоний діод на зарядному адаптері світитиметься надалі. Світлодіоди стану наладування акумулятора згасають після збігу певного часу. Перш ніж вийняти акумулятор із зарядного адаптера, від'єднайте вилку від мережі живлення. Не допускайте частого часткового ладування акумулятора. Не рекомендується доладовувати акумулятор після нетривалого використання електроінструменту. Значне скорочення часу між черговими ладуваннями свідчить про те, що акумулятор вичерпав ресурс і підлягає заміні.



Не допускається заходитися працювати негайно після наладування акумулятора: слід зачекати до його встигання до кімнатної температури. Це дозволить захистити його від пошкодження.

ІНДИКАЦІЯ СТАНУ НАЛАДУВАННЯ АКУМУЛЯТОРА



Акумулятор посідає засіб індикації стану наладування акумулятора (3 світлодіоди LED) (14). Щоб перевірити стан наладування акумулятора, натисніть кнопку сигналізації стану наладування акумулятора (13) (мал. С). Якщо світяться всі діоди, акумулятор наладовано майже повністю. Загоряння двох діодів свідчить, що акумулятор частково розряджений. Якщо світяться тільки одного діод, акумулятор розладовано повністю.

ГАЛЬМО ШПИНДЕЛЯ



Дриль-шрубверт посідає електронні гальма, що зупиняють шпindel негайно після звільнення кнопки ввімкнення (9). Гальма гарантують точність укручування-виручування, запобігаючи яловому прокручуванню шпінделя після вимкнення.

ПОРЯДОК РОБОТИ/РОБОЧІ НАЛАШТУВАННЯ

ВМІКНЕННЯ І ВИМКНЕННЯ



Ввімкнення: натисніть кнопку (курок) ввімкнення (9).



Вимкнення: відпустіть кнопку (курок) ввімкнення (9).

Щоразу під час натиснення на кнопку ввімкнення (9) починає світитися світлодіод (10), що додатково освітлює місце праці.

РЕГУЛЮВАННЯ ШВИДКОСТІ ОБЕРТАННЯ



Існує можливість регулювання швидкості укручування безпосередньо під час праці шляхом збільшення або зменшення тиску на кнопку (курок) ввімкнення (9). Завдяки регульованій швидкості допускається повільний старт, що при вкручуванні-виручуванні допомагає зберігати контроль за процесом.

ТАНГЕНЦІАЛЬНИЙ УДАР



Пристрій, обертаючи шпindelом під час укручування, генерує вдари вздовж окружності. Удар відбувається автоматично разом із зростанням навантаження. У цей момент докладається миттєвий високий момент обертання. Щоб зберегти повний контроль за процесом, належить слідувати за гайкою або гвинтом, що вкручується. Зусилля притягування слід контролювати шляхом підбирання відповідної швидкості обертання.

ЗАМІНА РІЗАЛЬНОГО/РОБОЧОГО ІНСТРУМЕНТУ



Відтягніть втулку кріплення патрона (2) (мал. D), долаючи опір пружини.



Вкладіть хвостик робочого інструмента у патрон (1) до опору (може знадобитися прокрутити робочий інструмент дотвола вісі, що хвостик вскочив у потрібне положення).



Відпустіть кріпильну муфту (2) патрона, завдяки чому робочий інструмент остаточно зафіксується. Відтягніть втулку кріплення патрона (2) повернувшись у положення (мал. E).



Демонтаж робочого інструменту відбувається у зворотному порядку.



У разі використання коротких викруткових жал або наконечників рекомендується додатково користуватися адаптером до викруткових наконечників.

НАПРЯМОК ОБЕРТАННЯ ПРАВОРУЧ–ЛІВОРУЧ (РЕВЕРС)



Перемкнути напрямок обертання (реверс) шпінделя допускається за допомогою перемикача (5) (мал. F).

Обerti праворуч: встановіть перемикач реверсу (5) у крайнє ліве положення.

Обerti ліворуч (реверс): встановіть перемикач реверсу (5) у крайнє праве положення.

* Дopusкається, що у деяких моделях положення перемикача встановлюється у дещо іншому порядку. У кожному разі перемикач позначено вказівними написами чи графічними символами.



В електроінструменті передбачено безпечне положення перемикача напрямку обертів (реверсу) (5) - середнє, - що забезпечує електроінструмент від самочинного пуску.

Якщо перемикач знаходиться у цьому положенні, електроінструмент неможливо ввімкнути.

Цю функційність передбачено для безпечної заміни різального інструменту або викруткових наконечників.

Перш ніж заходитися працювати, слід упевнитися, що перемикач напрямку обертів (5) перемкнено у потрібне положення.



Не допускається змінювати напрямок обертання (реверс) шпінделя під час обертання останнього.



Тривала експлуатація за низької швидкості обертання шпінделя загрожує перегріванням електромотору. Щоб запобігти цьому рекомендується робити періодичні перерви у роботі, або дати електроінструменту попрацювати на яловому ході на максимальних обертах прибл. 3 хвилини.

ПАТРОН



Електроінструмент має практичний тримач (6), що призначений для підвішування, напр., на монтерському пасі під час висотних робіт.

ЗБЕРІГАННЯ ТА ОБСЛУГОВУВАННЯ

ДОГЛЯД І ЗБЕРІГАННЯ

Чистити електроінструмент рекомендується безпосередньо після кожного використання.

Не допускається чистити устаткування за допомогою води або іншої рідини.

Устаткування допускається чистити виключно за допомогою сухої ганчірки, пензля або струменем стисненого повітря низького тиску.

Не допускається використовувати при цьому ані мийні засоби, ані розчинники, оскільки вони здатні пошкодити пластикові елементи електроінструменту.

Вентиляційні щілини у корпусі двигуна належить утримувати у чистоті, щоб запобігти перегріванню електроінструмента.

У разі появи надмірного іскрення комутатору електроінструмент слід передати кваліфікованому спеціалісту на перевірку стану вугільних щіточок двигуна.

Устаткування разом із обладнанням зберігають в сухому місці, недоступному для дітей.

Устаткування слід зберігати окремо від акумулятора.



У разі будь-яких неполадок слід звертатися до авторизованого сервісного центру виробника.

ТЕХНІЧНІ ХАРАКТЕРИСТИКИ

НОМІНАЛЬНІ ХАРАКТЕРИСТИКИ

Гайковерт ударний акумуляторний	
Характеристика	Вартість
Напруга акумулятора	18V DC
Діапазон швидкостей обертання на яловому ході	0-2200 min ⁻¹
Патрон	6,35 mm (¼")
Макс.момент обертання	180 Nm
Клас електроізоляції	III
Маса	1,2 kg
Рік виготовлення	2021

Акумулятор системи Graphite Energy+		
Характеристика	Вартість	
Акумулятор	58G001	58G004
Напруга акумулятора	18 В пост.ст.	18 В пост.ст.
Тип акумулятора	Li-Ion	Li-Ion
Ємність акумулятора	2000 мАгод	4000 мАгод
Діапазон температур оточуючого середовища	4 - 40°C	4 - 40°C
Час ладуння з використанням зарядного пристрою 58G002	1 h	2 h
Маса	0,400 кг	0,650 кг
Рік виготовлення	2021	2021

Зарядний пристрій системи Graphite Energy+	
Характеристика	Вартість
Тип зарядного пристрою	58G002
Напруга живлення	230 V AC
Частота струму	50 Hz
Напруга ладуння	22 V DC
Макс. сила струму ладуння	2300 mA
Діапазон температур оточуючого середовища	4°C - 40°C
Час ладуння акумулятора 58G001	1 h
Час ладуння акумулятора 58G004	2 h
Клас електроізоляції	II
Маса	0,300 kg
Рік виготовлення	2021

Вказаний рівень вібрації відповідає основним варіантам експлуатації електроінструменту. Якщо електроінструмент експлуатується з іншою метою або з іншими робочими інструментами, а також, якщо регламентні роботи не є адекватними або достатніми, рівень вібрації може відрізнятися. Вищезгадані причини можуть викликати підвищену експозицію вібрації протягом усього періоду експлуатації.

Для ретельного визначення експозиції вібрації слід взяти до уваги періоди, коли електроінструмент вимкнений або коли він ввімкнений, але не використовується у роботі. Таким чином, сумарна експозиція вібрації може виявитися суттєво меншою.

Слід впровадити додаткові засоби безпеки з метою захисту користувача від наслідків вібрації, таких як: догляд за електроінструментом і робочим інструментом, забезпечення відповідної температури рук, належна організація праці.

Рівень тиску галасу: $L_{pA} = 95,1$ дБ(A) $K=3$ дБ(A)

Рівень акустичної потужності: $L_{wA} = 106,1$ дБ(A) $K=3$ дБ(A)

Значення вібрації (прискорення коливань): $a_h = 15,87$ м/с²
 $K = 1,5$ м/с²

ОХОРОНА СЕРЕДОВИЩА



Зужиті продукти, що працюють на електричному живленні, не слід викидати разом з побутовими відходами, а утилізувати в спеціальних закладах. Відомості про утилізацію можна отримати в продавця продукції чи в органах місцевої адміністрації. Відпрацьовані електричні та електронні прилади містять речовини, що не є сприятливими для природного середовища. Обладнання, що не передається до переробки, може становити небезпеку для середовища та здоров'я людини.



Li-Ion

Не допускається утилізувати акумулятори/елементи живлення разом із побутовими відходами; не допускається кидати їх у вогонь або воду. Пошкоджені або використані акумулятори слід правильно утилізувати з метою подальшої переробки згідно з діючою директивою щодо утилізації акумуляторів та елементів живлення. Батареї слід повертати в пункти збору повністю розрядженими, якщо батареї розряджаються не повністю, їх слід захищати від коротких замикань. Використані батареї можна безкоштовно повернути в комерційних місцях. Покупець товару зобов'язаний повернути використані батареї.

* Виробник залишає за собою право вносити зміни.

«Grupa Torhex Spółka z ograniczoną odpowiedzialnością» Spółka komandytowa, z юридичною адресою в Варшаві, ul. Pograniczna 2/4, (тут і далі згадуване як «Grupa Torhex») сповіщає, що всі авторські права на зміст даної інструкції (тут і далі називаної «Інструкція»), в тому на її текст, розміщені світліни, схематичні рисунки, креслення, а також розташування текстових і графічних елементів належать виключно до Grupa Torhex і застережені відповідно до Закону від 4 лютого 1994 року «Про авторське право й споріднені права» (див. орган держдержу Польщі «Dz. U.» 2006 № 90 п. 631 з подальш. зм.). Копіювання, переробка, публікація, переробка в комерційних цілях всієї інструкції чи окремих її елементів без письмового дозволу Grupa Torhex суворо заборонене. Недотримання до цієї вимоги тягне за собою цивільну та карну відповідальність



ІНФОРМАЦІЯ ПРО РІВЕНЬ ШУМУ І КОЛИВАНЬ

Інформація щодо галасу та вібрації

Рівні галасу, такі як рівень акустичного тиску L_{pA} , та рівень акустичної потужності L_{wA} , а також невизначеність вимірювання K , вказані в інструкції нижче, згідно зі стандартом EN 60745.

Амплітуда коливань або вібрації a_h і невизначеність вимірювання K визначаються згідно зі стандартом EN 60745-2-2 і наводяться нижче.

Зазначений у цій інструкції рівень вібрації (коливань) вимірний згідно з визначеною стандартом EN 60745 процедурою вимірювання і може бути використаний до порівняльного аналізу електроінструментів. Він також годиться до попереднього аналізу експозиції вібрації.



EREDETI HASZNÁLATI UTASÍTÁS FORDÍTÁSA

AKKUS ÜTVEFÚRÓ-CSAVARÓZÓ 58G012

FIGYELEM: FIGYELEM: AZ ELEKTROMOS SZERSZÁM ÜZEMBE HELYEZÉSE ELŐTT FIGYELMESEN OLVASSA EL EZT A HASZNÁLATI UTASÍTÁST ÉS ŐRIZZE MEG KÉSŐBBI FELHASZNÁLÁS CÉLJÁRA.

RÉSZLETES BIZTONSÁGI ELŐÍRÁSOK

A CSAVARÓZÓ BIZTONSÁGOS HASZNÁLATÁRA VONATKOZÓ RÉSZLETES ELŐÍRÁSOK

- A csavarozó használata alatt használjon fűlvédő eszközt és monolux védőszemüveget. A túlzott zajterhelés hallásromlást, süketiséget okozhat. A fémreszelék és az egyéb szálló részecskék a szem tartós megsérüléséhez vezethetnek.
- Olyan munkák végzésekor, ahol a munkaszám rejtett elektromos kábelekre találhat, a berendezést a markolat szigetelt felületi részénél kell megfogni. Hálózati vezetékkel érintkezve az áram révén a feszültség átkerülhet a berendezés fém részeire, ami elektromos áramütéshez vezethet.

A CSAVARÓZÓ BIZTONSÁGOS HASZNÁLATÁRA VONATKOZÓ TOVÁBBI SZABÁLYOK

- A bekapcsolt berendezést ne érintse a csavarhoz/ csavaranyához. A forgásban levő szerszám lecsúszhat a csavarról vagy csavaranyáról.
- A munkaszám befogásakor ügyeljen annak a tokmánya történő megfelelő és biztonságos behelyezésére. Amennyiben a munkaszám nincs megfelelően rögzítve a tokmányaiban, az kilazulhat és a munka közben nem fogja tudni uralni.
- A csavarok becsavarozása vagy fellazítása során az elektromos szerszámot biztosan fogja, mert pillanatnyi magas reakciók léphetnek fel.
- A gyártó által ajánlott akkumulátorokat és töltőket kell alkalmazni. Tilos az akkumulátorokat és a töltőket egyéb célokra használni.
- Tilos a forgásirányt megváltoztatni akkor, amikor a szerszám orsója forog. Ellenkező esetben a fúró-csavarozó megrongálódhat.
- A berendezés tisztításához használjon puha, száraz szövetet. Tilos bármilyen tisztítószert vagy szeszt használni.

AZ AKKUMULÁTOROK MEGFELELŐ KEZELÉSE ÉS ÜZEMELTETÉSE

- Az akkumulátor töltési folyamatát a felhasználó felügyeletével kell elvégezni.
- Kerülje az akkumulátor töltését 0°C hőmérséklet alatt.
- Az akkumulátorokat kizárólagosan a gyártó által ajánlott töltővel szabad tölteni. Egyéb típusú akkumulátor töltéséhez rendeltetett töltő használata tűz keletkezésének kockázatát váltja ki.
- Amikor az akkumulátor használaton kívül van, tartsa távol a fémtárgyaktól, mint pl. iratkapocs, pénzérme, kulcs, szög, csavar és olyan egyéb fémtárgyaktól, melyek rövidre zárhatják az akkumulátor érintkezőit. Az akkumulátor érintkezőinek rövidre zárása megégést, vagy tüzet okozhat.
- Az akkumulátor megsérülése vagy nem megfelelő használata esetén gáz kiszivárgására kerülhet sor. Ilyen esetben a helyiséget ki kell szellőztetni és tünetek jelentkezésekor orvoshoz kell fordulni. A gőzök a légutak megsérülését okozhatják.
- Extrém körülmények között a folyadék kiszivároghat az akkumulátorból. Az akkumulátorból kikerülő folyadék irritációt vagy megégést okozhat. Szivárgás észlelése esetén az alábbi módon kell eljárni:

- szövet darabban óvatosan törölje fel a folyadékot. Kerülni kell a bőrre és a szembe jutását.

- bőrre kerülése esetén a testrészt azonnal bő tisztva vízzel mossa le, esetlegesen semlegesítse a folyadékot enyhe savval, például citromsavval, vagy ecettel.

- a folyadék szembe kerülése esetén azonnal bő tisztva vízzel öblögesse legalább 10 percen keresztül és forduljon orvoshoz.

- **Tilos a megrongálódott vagy módosított akkumulátort használni.** A megrongálódott vagy módosított akkumulátor beláthatatlan módon működhet, tüzet, robbanást vagy sérülést veszélyt okozva.

- **Az akkumulátort ne tegye ki víz, nedvesség hatásának.**

- Az akkumulátort mindenkor tartsa távol a hőforrástól. Ne hagyja hosszabb időre olyan környezetben, ahol magas hőmérséklet uralkodik (napfényes helyeken, fűtőtestek közelében, vagy olyan helyen, ahol a hőmérséklet eléri az 50°C-t).

- **Tilos az akkumulátort tűz vagy túlzott hőmérséklet hatásának kitenni.** A tűz vagy 130°C feletti hőmérséklet hatásának történő kitévése robbanáshoz vezethet.

FIGYELEM! A 130°C hőmérséklet 265°F értéként is megadásra kerülhet.

- **Tartsa be valamennyi töltési utasítást, tilos az akkumulátort a használati névleges adatait tartalmazó táblázatban megadott tartományon kívüli hőmérsékleten tölteni.** A nem megfelelő, vagy a meghatározott tartományon kívüli hőmérsékleten való töltés a akkumulátor megrongálódásához és a tűzveszély megnövekedéséhez vezethet.

AZ AKKUMULÁTOROK JAVÍTÁSA

- **Tilos a sérült akkumulátort javítani.** Az akkumulátorok javítása kizárólagosan a gyártó, vagy a márkaszerviz számára megengedett.

- **Az elhasznált akkumulátort adja le az ilyen típusú hulladékok megsemmisítésével foglalkozó cégnél.**

AZ AKKUMULÁTOR TÖLTŐRE VONATKOZÓ BIZTONSÁGI ÜTMUTATÓ

- **Az akkumulátortöltőt ne tegye ki víz, nedvesség hatásának.** A víz töltőegységbe kerülése növeli az áramütés kockázatát. A töltőegységet csak száraz helyiségekben lehet alkalmazni.

- Bármilyen karbantartási, tisztítási művelet megkezdése előtt az akkumulátortöltőt hálózati csatlakozóját húzza ki az aljzatból.

- **Tilos a töltőegységet gyúlékony anyagon (pl. papír, szövet), vagy gyúlékony szerek közelében használni.** A töltőnek a töltés folyamata alatti hőmérséklet növekedése miatt tüzeset veszélye áll fenn.

- **A töltő minden egyes használata előtt ellenőrizze a töltő, a vezeték és az érintkezők állapotát.** Sérülések észlelése esetén a töltőt ne használja. Tilos az akkumulátortöltő szétszedésével próbálkoznia. Bármilyen javítás válik szükségessé, bizza azt felhatalmazott szervizműhelyre. Az akkumulátortöltő szakszerűen javítása áramütés illetve tűz kiváltó oka lehet.

- Gyermekek, valamint korlátozott mozgásképességű, értelmi fogyatékos személyek vagy a töltő biztonságos körülmények között történő kezeléséhez elegendő tapasztalattal, szaktudással nem rendelkező személyek a töltőt nem használhatják felügyelet nélkül. Ellenkező esetben fennáll annak a veszélye, hogy a berendezés nem megfelelő módon kerül használatra, ami sérüléshez vezethet.

- **Ha nem használja az akkumulátortöltőt, áramtalanítsa az elektromos csatlakozó kizhúzásával.**

- **Tartsa be valamennyi töltési utasítást, tilos az akkumulátort a használati névleges adatait tartalmazó táblázatban**

megadott tartományon kívüli hőmérsékleten tölteni.

A nem megfelelő, vagy a meghatározott tartományon kívüli hőmérsékleten való töltés az akkumulátor megrongálódásához és a tűzveszély megnövekedéséhez vezethet.

AZ AKKUMULÁTOR TÖLTŐ JAVÍTÁSA

- **Tilos a sérült töltőt javítani.** A töltő javítása kizárólagosan a gyártó, vagy a márkaszerviz számára megengedett.
- **Az elhasználadott töltőt adja le az ilyen típusú hulladékok megsemmisítésével foglalkozó cégnél.**

FIGYELEM! A berendezés beltéri alkalmazásra szolgál.

Az önmagában is biztonságos szerkezeti felépítés, a biztonsági megoldások és a kiegészítő védőfelszerelések alkalmazása mellett is mindig fennmarad a munkavégzés közben bekövetkező balesetek minimális veszélye.

A Li-Ion akkumulátorokból az elektrolit kifolyhat, az akkumulátor meggyulladhat vagy fel is robbanhat, ha hagyja túl magas hőmérsékletre felmelegedni, vagy rövidre zárja. Ne hagyja kocsijában meleg, verőfényes napokon. Tilos az akkumulátort megbontani. A Li-Ion akkumulátorok biztonsági elektronikával vannak felszerelve, amely sérülése akár az akkumulátor meggyulladásához vagy felrobbanásához is vezethet.

Az alkalmazott jelzések magyarázata

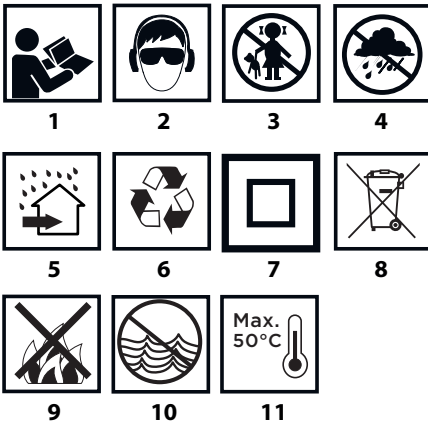

1. Olvassa el a használati utasítást, tartsa be a benne található figyelmeztetéseket és biztonsági szabályokat!
2. Használjon védőszemveget és fülvédőt.
3. Gyerekeket ne engedje a berendezéshez.
4. Óvja az esőtől
5. Helyiségekben használandó, óvja a víztől és nedvességtől.
6. Újrahasznosítás.
7. Kettes érintésvédelmi osztály.
8. Szelektíven gyűjthető.
9. Ne dobja a cellákat tűzbe.
10. Veszélyezteteti az vízi élővilágot
11. Ne engedje 50°C fölé felmelegedni.

FELÉPÍTÉS ÉS RENDELLETÉS

Az útvefűró csavarozó akkumulátorral táplált elektromos szerszám. A meghajtást egyenáramú kommutátoros, fix mágneses motor biztosítja. Az útvefűró csavarozó önvágó csavarok fába, fémbe, műanyagba csavarozását és kicsavarozását szolgálja. A berendezés széles körben használatos az önvágó csavarok szerelésénél a nagy sebességre való tekintettel, valamint a hosszabb facsavarokhoz a nagy forgatónyomatéknak

köszönhetően. A berendezés hatékonyan használható a magaslatokban, valamint a nehezen hozzáférhető helyeken. A magas forgatónyomatékok képező mechanika pillanatnyi kerületi ütvés generál ki, de a berendezés hatása a kezelő kezére a csavarozás közben alacsony.



Tilos az elektromos szerszámot rendeltetésétől eltérő célra alkalmazni.

AZ ÁBRÁK LEÍRÁSA

Az alábbi számozás a gép elemeinek a jelen használati utasítás ábrái szerinti jelöléseit követi.

1. Szerszámbefogó
2. Szerszám befogót rögzítő hüvely
3. Test
4. Markolat
5. Forgásiirányváltó kapcsoló
6. Fogantyú
7. Akkumulátor
8. Akkumulátor rögzítő gomb
9. Kapcsoló
10. Világítás
11. LED dióda
12. Akkumulátortöltő
13. Az akkumulátor töltöttségi állapota kijelzőjének gombja
14. Akkumulátor feltöltés kijelző (LED diódák).

* Előfordulhatnak különbségek a termék és az ábrák között.

AZ ALKALMAZOTT PIKTOGRAMOK LEÍRÁSA



FIGYELEM



FIGYELMEZTETÉS



ÖSSZESZERELÉS / BEÁLLÍTÁS



TÁJÉKOZTATÓ

A MUNKA ELŐKÉSZÍTÉSE

AZ AKKUMULÁTOR KIVÉTELE / BEHELYEZÉSE

- Állítsa a forgási irány kapcsolót (5) a középső állásba.
- Nyomja meg az akkumulátor rögzítő gombot (8) és húzza ki az akkumulátort (7) (A ábra).
- Helyezze be a feltöltött akkumulátort (7) a markolatban levő aljzatba, az akkumulátor rögzítő gomb beiktatásáig (8).

AZ AKKUMULÁTOR TÖLTÉSE



A berendezés részlegesen feltöltött akkumulátorral kerül leszállításra. Az akkumulátor töltését 4°C - 40°C környezeti hőmérséklet mellett végezze. Az új, vagy a hosszabb ideig nem használt akkumulátor a teljes kapacitást 3 - 5 töltési és lemerülési ciklus után éri el.



- Vegye ki az akkumulátort (7) az elektromos szerszámából (A ábra).
- Csatlakoztassa az akkumulátortöltőt (230 V AC) hálózati aljzatba.
- Tolja be az akkumulátort (7) a töltőből (12) (B ábra). Ellenőrizze, hogy az akkumulátor megfelelően be van helyezve (teljesen ven tolv).



A töltő hálózati (230 V AC) aljzatra való csatlakoztatása után a töltőn felgyullad a zöld dióda (11), ami a feszültség csatlakoztatását jelzi.

Az akkumulátor (7) töltőben (12) való elhelyezése után a töltőn felgyullad a piros dióda (11), mely jelzi az akkumulátor töltési folyamatát.

Ezzel egyidejűleg az akkumulátor töltési állapot zöld diódák (14) különböző módon villognak (lásd az alábbi leírást).

- **Az összes dióda villog**, az azt jelenti, hogy az akkumulátor lemerült, szükséges annak újra töltése.
- **Két dióda villog**, az az akkumulátor részleges lemerülését jelzi.
- **Egy dióda villog**, az akkumulátor töltöttségének magas szintjére utal.

Az akkumulátor feltöltése után a töltőn a dióda (11) zölden világít, az akkumulátor töltés állapot diódák (14) pedig folyamatosan világítanak. Egy idő után (kb. 15mp) az akkumulátor töltés állapot diódák (14) kialszanak.

Az akkumulátort ne töltsé 8 óránál hosszabb ideig. Hosszabb töltési idő az akkumulátor elemeinek károsodásához vezethet. A töltő nem kapcsol ki automatikusan az akkumulátor teljes feltöltése után. A töltőn a zöld dióda továbbra is világít. Az akkumulátor töltés állapot diódák egy idő után kialszanak. Csatlakoztassa le a feszültséget az akkumulátornak a töltő aljzatából való kivétele előtt. Kerülje az egymást követő rövid töltéseket. Ne töltsé az akkumulátorokat a berendezés rövid használata után. Az egymást követő szükséges töltések közötti idő rövidülése az akkumulátor elhasználódására utal és azt ilyenkor ki kell cserélni.

A töltés során az akkumulátor erősen felmelegedik. Ne vegye használatba azonnal a töltés után - várja meg, amíg lehűl szobahőmérsékletre. Így elkerülheti az akkumulátor esetleges károsodását.

AZ AKKUMULÁTOR TÖLTÖTTSEGI ÁLLAPOTÁNAK KIJELZÉSE

Az akkumulátor töltéskijelzővel van felszerelve (3 LED dióda) (14). Az akkumulátor feltöltési szintjének ellenőrzéséhez nyomja be a (13) akkumulátortöltés-kijelző gombot (C. ábra). Az összes dióda kigyulladás a akkumulátor töltöttségének magas szintjére utal. Ha két dióda világít, az az akkumulátor részleges lemerülését jelzi. Ha csak a dióda világít, az azt jelenti, hogy az akkumulátor lemerült, szükséges annak újra töltése.

ORSÓFÉK

A fúró-csavarozó fel van szerelve elektronikus orsófékkel, amely az indítókapcsoló (9) felengedése után azonnal megállítja az orsót. A fék az orsó kikapcsolás utáni szabad továbbforgásának megakadályozásával segíti a be- és kicsavarásnál a pontos munkavégzést.

MUNKAVÉGZÉS / BEÁLLÍTÁSOK

BE- ÉS KIKAPCSOLÁS

Bekapcsolás - nyomja be az indítókapcsolót (9).

Kikapcsolás - engedje fel az indítókapcsolót (9).

A (9) kapcsoló benyomása a munkaterületet megvilágító (10) diódát (LED) bekapcsolja.

A FORDULATSZÁM BEÁLLÍTÁSA

A fordulatszámot munka közben a (9) indítókapcsolóra gyakorolt nyomás növelésével vagy csökkentésével lehet szabályozni. A fordulatszám-szabályzás lehetővé teszi a lágyindítást, ami a be- és kicsavarozásnál segíti a pontosabb munkavégzést.

KERÜLETI ÜTÉS

A berendezés az orsót forgatva a csavarozás során ütések generál a kerületen. Az ütés a megterhelés növekedésével automatikusan kapcsol be. Ilyenkor pillanatnyi magas forgatónyomaték kerül leadásra. A teljes kontroll érdekében figyelje a becsavarozott csavart. A csavarozás erejét állítsa be a megfelelő fordulatszámmal.

A MUNKASZERSZÁM BESZERELÉSE

- Fogja meg az (2) szerszámbefogó rögzítő gyűrűjét, és húzza azt hátra, a rugó ellenében (D ábra).
 - A befogandó szerszám szárát tolja ütközésig az (1) szerszámbefogóba (a befogandó szerszámot szükség esetén forgassa el, míg megfelelő lesz a helyzete).
 - Engedje el a rögzítőgyűrűt (2), így a befogandó szerszám teljesen rögzül. A szerszámbefogó rögzítő gyűrű (2) művelettel a helyére (E ábra).
- A szerszámszárak kivétele a befogatás műveleteinek fordított sorrendben történő végrehajtásával történik.

Rövid csavarozó hegyek és bitek használata esetén használja a tartozék csavarhúzó betét adaptert.

FORGÁSIÁRÁNY JOBBRA – BALRA

A (5) forgásirányváltó kapcsolóval megválasztható a csavarozó orsójának forgásiránya (F. ábra).

Forgásirány jobbra - állítsa a (5) forgásirányváltó kapcsolót baloldali végállásba.

Forgásirány balra - állítsa a (5) forgásirányváltó kapcsolót jobboldali végállásba.

* A kapcsoló adott forgásirányhoz tartozó állása egyes esetekben eltérhet a fentiekben leírtaktól. Elsősorban a kapcsolón vagy a szerszám házán található jelzéseket vegye figyelembe.

A (5) forgásirány-váltó kapcsoló biztonsági állása a középső állás, ebben a helyzetben kizárja a szerszám véletlen elindítását:

- Ebben az állásban az elektromos szerszámot nem lehet elindítani.
- Ebben a helyzetben lehet a szerszámot kicserélni.
- Bekapcsolás előtt ellenőrizze, hogy a (5) irányváltó kapcsoló a megfelelő állásban van-e.

Tilos a forgásirányt megváltoztatni akkor, amikor az elektromos szerszám orsója forog.

A hosszú ideig tartó, kis fordulatszámon végzett munka a motor túlmelegedéséhez vezethet. Tartson rendszeres szünetet a munkában, vagy engedje, hogy a szerszám terhelés nélkül a maximális fordulatszámon működjön mintegy 3 percig.

MARKOLAT

Az elektromos szerszám praktikus fogantyúval (6) rendelkezik, mellyel azt felakaszthatja az övére pl. a magaslati munkák során.

KEZELÉSE ÉS KARBANTARTÁSA

KARBANTARTÁSA ÉS TÁROLÁSA

- Minden esetben ajánlott a használat befejeztével azonnal megtszítani a szerszámot.
- A tisztításához ne használjon vizet vagy egyéb folyadékot.
- Az elektromos szerszámot, az akkumulátort és a töltőt száraz szövettel, vagy alacsony nyomású sűrített levegővel kell tisztítani.
- Ne használjon tisztítószert vagy oldószert, mert megrongálhatják a műanyagból készült alkatrészeket.
- Rendszeresen tisztítsa ki a motor házának szellőzőnyílásait, hogy megelőzze ezzel a berendezés esetleges túlmelegedését.
- Amennyiben a kommutátor túlzott mértékben szikrázik, szakképzett személlyel ellenőriztesse a motor szénkeféinek állapotát.
- Az elektromos szerszámot és a tartozékait tárolja száraz, gyermekektől elzárt helyen.
- A berendezést kivett akkumulátorral kell tárolni.

 Bármiféle felmerülő meghibásodás javítását bizza a gyártó márkaszervizére.

MŰSZAKI JELLEMZŐK

NÉVLEGES ADATOK

Akkus útvezető csavarozó	
Paraméter	Érték
Akkumulátorfeszültség	18V DC
Üresjáratú fordulatszám terjedelem	0-2200 min ⁻¹
Szerszámbefogó	6,35 mm (¼")
Maximális forgatónyomaték	180 Nm
Érintésvédelmi osztály	III
Tömege	1,2 kg
Gyártás éve	2021

Graphite Energy+ rendszerű akkumulátor		
Paraméter	Érték	
Akkumulátor	58G001	58G004
Akkumulátorfeszültség	18 V DC	18 V DC
Akkumulátor típus	Li-Ion	Li-Ion
Akkumulátor kapacitása	2000 mAh	4000 mAh
Környezeti hőmérséklet tartomány	4°C – 40°C	4°C – 40°C
Akkumulátor töltési idő 58G002	1 h	2 h
Tömeg	0,400 kg	0,650 kg
Gyártás éve:	2021	2021

Graphite Energy+ rendszerű töltők	
Paraméter	Érték
Tápfeszültség	58G002
Hálózati frekvencia	230 V AC
Töltőfeszültség	50 Hz
Max. töltőáram	22 V DC
Környezeti hőmérséklet tartomány	2300 mA
Akkumulátor töltési idő 58G001	4°C – 40°C
Akkumulátor töltési idő 58G004	1 h
Érintésvédelmi osztály	2 h
Tömege	II
Gyártás éve	0,300 kg
Rok produkci	2021

ZAJ- ÉS REZGÉSVÉDELMI ADATOK

Zajjal és vibrációval kapcsolatos információk

A kibocsátott zaj szintje, valamint a kibocsátott L_p hangnyomás-szint, valamint az L_w hangteljesítmény-szint és a K mérési pontatlanság az alábbiakban az EN 60745 szabvány szerint került megadásra.

Az $a_{p,rezg}$ rezgési érték és a K mérési pontatlanság az EN 60745-2-2 szabvány szerint alább került megadásra.

A jelen útmutatóban lejjebb megadott rezgési szint az EN 60745 szabvány szerint meghatározott mérési folyamatban került meghatározásra és alkalmazható az elektromos szerszámok összehasonlítására. Szintén felhasználható a rezgés mértékének előzetes felbecsülésére.

A megadott rezgési szint az elektromos szerszám alapvető alkalmazásaira vonatkozik. Amennyiben az elektromos szerszám egyéb alkalmazásokra vagy egyéb munkaszerszámokkal kerül használatra, vagy ha nincs kellő módon karbantartva, a rezgés szintje módosulhat. A fent megadott okok növelhetik a rezgés mértékét a munkavégzés folyamata alatt.

A rezgés mértékének felbecsüléséhez vegye figyelembe azokat az időszakokat, amikor az elektromos szerszám ki van kapcsolva, vagy amikor be van kapcsolva, de nincs használatban. Ezzel a módszerrel az össz rezgés mértéke lényegesen kisebb lehet. További biztonsági intézkedéseket kell megtenni a felhasználó rezgés hatása elleni védelme érdekében: tartsa karban az elektromos szerszámot és a munkaszerszámokat, ügyeljen a kezek megfelelő hőmérsékletére, megfelelő munkaszervezés.

Hangnyomás-szint: $L_{pA} = 95,1$ dB (A) $K = 3$ dB (A)

Hangteljesítmény-szint: $L_{wA} = 106,1$ dB (A) $K = 3$ dB (A)

Rezgésgyorsulás: $a_h = 15,87$ m/s²; $K = 1,5$ m/s²

KÖRNYEZETVÉDELLEM



Az elektromos üzemű termékeket ne dobja ki a házi szeméttel, hanem azt adja le hulladékkezelésre, hulladékgyűjtésre szakosodott helyen. A hulladékkezeléssel kapcsolatos kérdéseire választ kaphat a termék kereskedőjétől, vagy a helyi hatóságoktól. Az elhasznált elektromos és elektronikai berendezések a természeti környezetre ható anyagokat tartalmaznak. A hulladékkezelésnek, újrahasznosításnak nem árvetett berendezések potenciális veszélyforrások jelentenek a környezet és az emberi egészség számára.



Li-Ion

Az akkumulátorokat / elemeket tilos a háztartási hulladékkal együtt kidobni, tilos azokat tűzbe, vagy vízbe dobni. A megrongálódott vagy elhasznált akkumulátorokat megfelelő újrahasznosításnak kell alávetni az akkumulátorok és elemek megsemmisítésére vonatkozó érvényes irányelv szerint. Az elemeket a teljesen lemerült gyűjtőhelyekre kell visszahozni, ha az akkumulátorok nem teljesen lemerültek, akkor azokat rövidzárlat ellen kell védeni. A használt akkumulátorokat ingyenesen lehet visszaküldeni a kereskedelmi helyeken. Az áru bevétel köteles a használt elemeket visszafogólag tartani.

* A változtatás joga fenntartva!

A „Grupa Topex Spółka z ograniczoną odpowiedzialnością” Spółka komandytowa (székhelye: Varsó, ul. Pograniczna 2/4) (a továbbiakban: „Grupa Topex”) kijelenti, hogy a jelen használati utasítás (továbbiakban „Használati Utasítás”) tartalmával – ideértve többek között annak szövegével, a használt fényképekkel, vázlatokkal, rajzokkal, valamint a formai megjelenéssel – kapcsolatos összes szerzői jog a Grupa Topex kizárólagos tulajdonát képezi és mint ilyenek jogi védelem alatt állnak, az 1994. február 4-i, a szerzői és ahhoz hasonló jogokról szóló törvényben foglaltak szerint (Dz.U. (Törvényközlöny) 2006. évf. 90. szám 631. tétel, a későbbi változásokkal). A Használati Utasítás egészének vagy bármely részletének hasznosítás céljából történő másolása, feldolgozása, közzététele, megváltoztatása a Grupa Topex írásos engedélye nélkül polgári és büntetőjogi felelősségre vonás terhe mellett szigorúan tilos.



TRADUCERE A INSTRUCȚIUNILOR ORIGINALE MAȘINA DE ÎNȘURUBAT CU PERCUȚIE FĂRĂ FIR 58G012

NOTĂ: ÎNAINTE DE UTILIZAREA ACUMULATORULUI TREBUIE SĂ CITIȚI CU ATENȚIE ACEASTĂ INSTRUCȚIUNE ȘI S-O PĂSTRAȚI PENTRU URMĂTOAREA FOLOSIRE.

NORME SPECIFICE DE SECURITATE

NORMELE PRINCIPALE DE SECURITATE PRIVIND UTILIZAREA MAȘINII DE ÎNȘURUBAT CU PERCUȚIE FĂRĂ FIR

- **Purtați căști pentru protecție auditivă și ochelari de protecție în timpul utilizării dispozitivului.** *Expunerea la zgomot poate provoca pierderea auzului. Piliturii de metal și alte particule de materie pot provoca inflamații și leziuni, uneori permanente, pe suprafața ochiului.*
- **La efectuarea lucrărilor, unora lucrării în timpul cărora instrumentul de lucru ar putea contacta cabluri electrice ascunse, dispozitivul ar trebui să fie ținut de suprafețele mânerului care sunt special izolate.** *Contactul cu firul electric care se află sub tensiune poate duce la transferul curentului electric prin piese metalice ale dispozitivului, faptul care ar putea provoca un șoc electric.*

NORMELE SUPLIMENTARE DE SECURITATE PRIVIND UTILIZAREA MAȘINII DE ÎNȘURUBAT CU PERCUȚIE FĂRĂ FIR

- Nu aplicați aparatul la piulița / șurubul în timpul ce dispozitivul este pornit. Elementul rotativ poate aluneca din piulița sau șurubul.
- Atașând unelte necesare pentru lucru, acordați o atenție deosebită. Unealtă trebuie fixată corect la componentă rotativă. Dacă unealtă nu este fixată corect la componentă rotativă, poate provoca slăbirea și pierderea controlului în timpul funcționării.
- La strângerea și slăbirea șuruburilor electroscula trebuie ținută sigur, deoarece pot exista momente de scurtă durată de reacție rapidă la situații neprevăzute.
- Utilizați numai baterii și încărcătoare recomandate. Nu utilizați baterii și încărcătoare pentru alte scopuri.
- Pentru a reduce riscul de deteriorare a unelei, nu schimbați direcția de rotație a mandrinei în timpul funcționării dispozitivului.
- Pentru a curăța dispozitivul folosiți o carpa moale și uscată. Nu folosiți nici un detergent sau alcool.

SFATURI PENTRU ÎNTREȚINEREA ȘI UTILIZAREA CORE-SPUNZĂTOARE A BATERIILOR

- Procesul de încărcare a bateriei ar trebui să fie supravegheat sub controlul utilizatorului.
- Evitați încărcarea bateriei la temperaturi sub 0°C.
- **Folosiți încărcătorul oficial, certificat de la producător.** *Utilizarea încărcătorului pentru încărcarea diferitelor tipuri de baterii creează riscul de incendiu.*
- **În timpul ce bateria nu este utilizată mai mult timp, depozitați-o departe de obiecte metalice, cum ar fi agrafe de birou, monede, chei, cuie, șuruburi sau alte piese metalice mici, care pot scurtcircuita contactele bateriei.** *Scurtcircuitarea contactelor bateriei poate provoca arsuri sau incendii.*
- **În caz de deteriorare și / sau utilizarea necorespunzătoare a bateriei s-ar putea genera gaze. Ar trebui să aerisiți**

camera, în cazul problemelor cu sănătate consultați un medic. Gazele pot deteriora sistemul respirator.

- **Condiții extreme, pot provoca o scurgere a lichidului din acumulatorul. Fluidul acumulatorului poate provoca iritații sau arsuri. În cazul în care s-a observat o scurgere, se procedează în felul următor:**
 - Ștergeți cu grijă lichidul cu o cârpă. Evitați contactul lichidului cu pielea sau cu ochii.
 - Dacă lichidul intră în contact cu pielea, locul potrivit pe corp trebuie spălat imediat cu cantități mari de apă curată și opțional, se neutralizează lichidul cu un acid slab, cum ar fi suc de lămâie sau oțet.
 - Dacă lichidul vă pătrunde în ochi, nu vă frecați la ochi, deoarece acest lucru poate provoca orbirea. Imediat clătiți ochi cu multă apă curată timp de cel puțin 10 minute și consultați un medic.
- **Nu folosiți un acumulator care este deteriorat sau modificat.** *Acumulatorii deteriorați sau modificați pot acționa imprevizibil, ceea ce duce la un incendiu, explozie sau riscul de rănire.*
- **Acumulatorul nu poate să fie expus la umezeală sau apă.**
- Acumulatorul trebuie să fie întotdeauna ținut departe de surse de căldură. Nu lăsați pentru o lungă perioadă de timp într-un mediu în care temperatura este ridicată (în lumina directă a soarelui sau în apropierea unui radiator sau oriunde în cazul în care temperatura depășește 50 ° C).
- **Nu expuneți bateria la foc sau căldură excesivă.** *Expunerea la foc sau la temperaturi ridicate de peste 130 ° C poate provoca o explozie.*

ATENȚIE! Temperatura 130°C poate fi marcată ca 265°F.

- **Urmați toate instrucțiunile de încărcare, nu încărcăți bateria la o temperatură în afara intervalului specificat în tabelul de date nominale din manualul de utilizare.** *Încărcarea necorespunzătoare sau o temperatură în afara acestui interval poate deteriora bateria și provoca o creștere riscului de incendiu.*

REGENERAREA ACUMULATORILOR

- **Nu încercați să reparați acumulatorii deteriorați.** *Lucrările de reparații la acumulatorii sunt permise numai de către producător sau de un service autorizat.*
- **Acumulatorul uzat trebuie să fie adus la reciclarea acestui tip de deșeuri periculoase.**

SFATURI PENTRU ÎNTREȚINEREA ȘI UTILIZAREA CORE-SPUNZĂTOARE A ÎNCĂRCĂTORULUI

- **Nu lasați încărcătorul să fie expus la umezala sau apă.** *Apa ce intră într-un încărcător va spori riscul de electrocutare. Încărcătorul poate fi utilizat numai în interiorul încăperii interioare, uscate.*
- Înainte de orice lucrări de întreținere sau curățare încărcătorului, deconectați-l de la rețeaua electrică.
- **Nu utilizați încărcătorul plasat pe un substrat inflamabil (de ex. hârtie, materiale textile) sau în apropierea substanțelor inflamabile.** *Datorită creșterea temperaturii în timpul procesului de încărcare, există un risc de incendiu.*
- **Înainte de fiecare utilizare, verificați starea încărcătorului, cablul și ștecărul. În caz de deteriorare - nu folosiți încărcătorul. Nu încercați să demontați încărcătorul.** *Toate reparațiile trebuie să fie încredințate unui service autorizat. Ansamblarea efectuată necorespunzător poate duce la un șoc electric sau incendiu.*
- Copii și persoane cu handicap fizic, emoțional sau mental și alte persoane a căror experiență sau cunoștințe sunt insuficiente pentru a cărui încărcător menținând în același timp toate normele de siguranță nu ar trebui să utilizeze încărcătorul fără supravegherea persoanei

responsabile. În caz contrar, există pericolul că dispozitivul va fi utilizat în mod necorespunzător și că rezultat poate duce la leziuni.

- În cazul în care încărcătorul nu este utilizat, deconectați-l de la rețeaua electrică.
- Urmați toate instrucțiunile de încărcare, nu încărcăți bateria la o temperatură mai mare decât intervalului specificat în instrucțiunile de utilizare. *Încărcarea necorespunzătoare poate deteriora bateria și de asemenea va crește riscul de incendiu.*

REPARAREA ÎNCĂRCĂTORULUI

- Nu reparați încărcătorul deteriorat. *Lucrările de reparații la încărcător sunt permise numai de către producător sau de un service autorizat.*
- Încărcătorul uzat trebuie aruncat la centrul de reciclare deșeurilor provenite din echipamente electrice.

ATENȚIE! Încărcătorul este conceput pentru folosire în interiorul încăperilor și în spațiu uscat.

În ciuda unei construcții proiectare în condiții de siguranță a fundației, utilizarea unor măsuri de protecție și măsuri de protecție suplimentare, există întotdeauna un risc rezidual de leziuni cu care te poți confrunta la locul de muncă.

Acumulatorii Li-Ion se pot scurge, aprinde sau pot exploda în cazul în care acestea sunt încălzite la temperaturi ridicate sau scurtcircuitat. Ele nu ar trebui să fie depozitate în mașină în zilele calde și însorite. Nu deschideți acumulatorul. Acumulatorii Li-Ion conțin dispozitive electronice de siguranță care, în caz de defectare, pot provoca aprinderea sau explozarea acumulatorului.

Explicarea pictogramelor

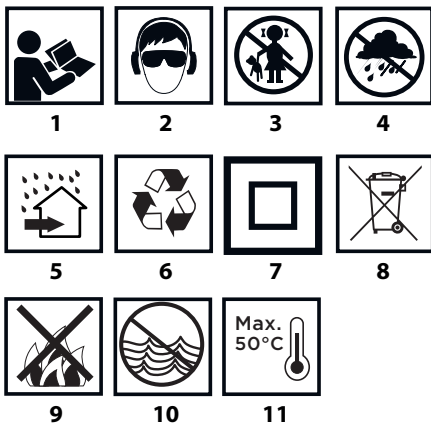

1. Citiți manualul, respectați avertizările și condițiile de siguranță conținute de acestea.
2. Se va folosi echipament individual de protecție (ochelari de protecție, protecție pentru urechi).
3. Nu permiteți copiilor accesul la instrumentul.
4. Protejați încărcătorul de umiditate și ploaie.
5. Încărcătorul este conceput pentru folosire în spațiu uscat.
6. Reciclare.
7. A doua clasă de protecție.
8. Colectarea selectivă.
9. Nu aruncați celule în foc.
10. Reprezintă o amenințare pentru mediul acvatic.
11. Temperatura maximă admisă a celulelor 50°C.

CONSTRUCȚIE ȘI UTILIZARE

Mașina de înșurubat cu percuție fără fir este alimentată de la acumulator. Unitatea constă într-un motor de curent continuu cu magneți permanenți. Aparatul este proiectat pentru înșurubarea și desurubarea șuruburilor de lemn, metal, materiale plastice. Este deosebit de util atunci lucrați cu șuruburi autofiletante pentru că motorul are viteză mare iar șuruburi de lemn sunt mai lungi iar momentul de torsiune este mult mai puternic. Dispozitivul poate fi utilizat cu succes pe suprafețe mari și greu accesibile. Mecanismul care este responsabil pentru momentul de torsiune, îl generează sub forma de percuții, astfel încât impactul asupra mâinilor operatorului în timpul înșurubării este scăzut.

Nu folosiți aparatul pentru alte scopuri străine.

DESCRIEREA PAGINILOR GRAFICE

Următoarea numerotare se referă la elementele dispozitivului prezentate în paginile grafice ale acestui manual.

1. Mandrina
2. Inel de fixare al mandrinei
3. Carcasă
4. Mâner
5. Întrerupător de schimbare a direcției de rotație
6. Suport
7. Acumulator
8. Buton fixare acumulator
9. Întrerupător
10. Iluminare
11. Becuri LED
12. Încărcător
13. Buton de starea a bateriei
14. Semnalizare stare de încărcare a bateriei (becuri LED).

* Pot exista diferențe între desen și produsul.

DESCRIEREA SEMNELOR GRAFICE UTILIZATE



ATENȚIE



ATENȚIONARE



MONTARE/ SETĂRI



INFORMAȚII

PREGĂTIREA DE LUCRU

SCOATEREA / INTRODUCEREA ACUMULATORULUI

- Setezi întrerupătorul de schimbarea a rotației (5) în poziția de mijloc.
- Apăsăți butonul de montare a bateriei (8) și scoateți acumulatorul (7) (fig. A).
- Introduceți un acumulator încărcat (7) la mânerul din mâner, până când butonul de montare a bateriei va fi blocat (8).

ÎNCĂRCAREA ACUMULATORULUI

- Unealta este furnizată cu un acumulator parțial încărcat. Încărcarea acumulatorului trebuie efectuată în condiții în care temperatura mediului ambiant este de 4°C - 40°C. Acumulatorul nou sau unul care pregătit pentru o lungă perioadă de timp nu a fost folosit atinge capacitatea maximă a puterii sale, după aproximativ 3 - 5 cicluri de încărcare și descărcare.
- Scoateți acumulatorul (7) din dispozitivului (fig. A).
- Conectați încărcătorul la rețeaua de alimentare (230 V AC).
- Împingeți acumulatorul (7) în încărcător (12) (fig. B). Verificați dacă bateria este așezată corect (complet introdusă).

i După conectarea încărcătorului la rețeaua (230 V CA), se va aprinde led-ul verde (11), care indică conectarea corectă.

După introducerea acumulatorului (7) în încărcător (12) se va aprinde led-ul roșu (11), ceea ce indică faptul că bateria se încarcă corect.

În același timp, sunt aprinse led-urile verzi pulsatoare (14) care indică starea de încărcare a acumulatorului, într-un sistem diferit (prezentat mai jos).

• **Toate led-urile pulsează** - acumulatorul este descărcat. Încărcați acumulatorul.

• **2 led-uri pulsează** - descărcarea parțială.

• **un led-ul pulsează** - un nivel ridicat de încărcare a bateriei.

i După încărcare led-ul (11), de pe încărcător se vor aprinde verde în culoarea verde, iar toate led-uri de starea de încărcare a bateriei (14) vor fi aprinse cu lumina continuu. După ceva timp (aprox. 15 secunde), led-uri de starea a bateriei (14) se vor stinge.

! Acumulatorul nu trebuie să fie încărcat mai mult timp de 8 ore. Depășirea acestui timp poate deteriora celulele bateriei.

Încărcătorul nu se va opri automat atunci când bateria este complet încărcată. Led-ul verde de pe încărcător va aprins în continuare. Led-uri de starea de încărcare a bateriei se sting după o anumită perioadă de timp. Deconectați alimentarea înainte de scoaterea bateriei din priză. Evitați încărcarea scurtă după fiecare folosirea dispozitivului. O scădere semnificativă în intervalul de încărcare indică faptul că bateria este uzată și trebuie înlocuită.

i În procesul de încărcare, acumulatorul se încălzește. Nu folosiți dispozitivul imediat după încărcare - așteptați ca bateria să ajungă la temperatura camerei. Acest lucru va preveni deteriorarea bateriei.

SEMNALIZAREA STĂRII DE ÎNCĂRCARE A BATERIEI

i Acumulatorul este echipat cu sistemul de semnalizare a stării de încărcare a bateriei (3 led-uri) (14). Pentru a verifica starea de încărcare a bateriei, apăsați butonul (13) (fig. C). Aprinderea tuturor led-urilor indică un nivel ridicat de încărcare a bateriei. Aprinderea 2 led-urilor indică o descărcare parțială. Dacă este aprins doar un singur led, înseamnă ca baterie este descărcată.

FRÂNĂ MANDRINEI

i Mașină de găurit și de înșurubat este prevăzută cu o frână electronică pentru entru facilitarea opririi mandrinei imediat după ce unealta a fost oprită, prin eliberarea butonului (9). Frână permite înșurubarea și găurirea precisă.

UTILIZARE / SETĂRI

PORNIRE / ÎNCHIDERE

i **Pornire** – apăsați întrerupătorul de pornire/oprire (9).

! **Închidere** – eliberați întrerupătorul de pornire/oprire (9).

i De fiecare dată când apăsați întrerupătorul de pornire/oprire (9) se aprinde becul LED (10) pentru iluminarea locului de muncă.

REGLAREA VITEZEI DE ROTAȚIE

i Viteza de rotație poate fi reglată în timpul funcționării prin apăsarea sau eliberarea întrerupătorului de dezlănșare (9). Reglarea vitezei permite pentru pornire lentă, faptul care ajută menținerea controlului asupra dispozitivului în timpul înșurubării și deșurubării.

PERCUȚII ÎN CIRCUIT

i Motorul în timpul rotirii mandrinei generează percuții în circuit. Percuții să activeze automat atunci când crește sarcina. În momentul potrivit motorul furnizează un moment de torsiune mai mare. Pentru controlul complet trebuie observați procesul de înșurubare. Puterea de strângere trebuie să fie controlată prin selectarea vitezei corespunzătoare.

MONTAREA INSTRUMENTULUI DE LUCRU

• Trageți inel de fixare al mandrinei (2) (fig. D) cu putere corespunzătoare.

• Introduceți axul instrumentului de lucru la portsculă (1), deplasându-l până când se oprește (poate fi necesară rotirea mandrinei, până când acesta va prelua poziția corectă).

• Eliberați inelul de fixare al mandrinei (2), în momentul acesta instrumentul de lucru va fi fixat automat. Inelul de fixare al mandrinei (2) va reveni la poziția corespunzătoare (fig. E).

i Demontarea instrumentului de lucru are loc în ordine inversă decât asamblarea acestuia.

! Când folosiți capete de șurubelniță scurte și biți, trebuie să utilizați un adaptor pentru capete de șurubelniță sau biți.

SITEMUL DE ROTAȚIE – LA DREAPTĂ, LA STÂNGĂ

Cu ajutorul întrerupătorului de rotație (5) puteți selecta direcția de rotație a mandrinei (fig. F).

Rotație la dreaptă - setați întrerupătorul (5) în poziția extremă stânga.

Rotație la stângă - setați întrerupătorul (5) în poziția extremă dreaptă.

* În unele cazuri, poziția întrerupătorului în raport cu rotația poate fi alta decât cea descrisă. Vă rugăm să vă familiarizați cu caracterele grafice de pe întrerupătorul sau carcasa.

i Poziția în condiții de siguranță este o poziție centrală a întrerupătorului de direcția rotației (5), pentru a preveni pornirea accidentală a unelei electrice.

• În această poziție, dispozitivul nu poate fi pornit.

• În această poziție este permisă schimbarea instrumentului de lucru

• Înainte de pornire verificați dacă întrerupătorul de schimbare direcției (5) este în poziția corectă.

! Nu schimbați direcția de rotație atunci când mandrina se rotește.

! Funcționare prelungită la o viteză de rotație redusă a mandrinei poate duce la supraîncălzirea motorului. Ar trebui să faceți pauze periodice de la muncă pentru permite dispozitivului să lucreze la viteza maximă fără sarcina, timp de aproximativ 3 minute.

SUPPORT

i Dispozitivul are un suport practic (6), care este folosit pentru suspendarea, de exemplu la o curea în timpul lucrului la înălțime.

UTILIZAREA ȘI ÎNȚEȚINERE

UTILIZARE ȘI DEPOZITARE

• Se recomandă curățarea dispozitivului imediat după fiecare utilizare.

• Pentru curățare nu folosiți apă sau alte lichide.

• Dispozitivul, acumulatorul și încărcătorul trebuie să curățați cu o bucată de pânză uscată sau cu aer comprimat la presiune joasă.

• Nu folosiți agenți de curățare sau solventi, deoarece acestea pot deteriora componentele din plastic.

• Curățați în mod regulat fantele de ventilație din carcasa motorului, pentru a preveni supraîncălzirea.

• În caz de scânteiere excesivă comutatorului trebuie să verificați starea perilor de carbon.

• Unealta electrică împreună cu echipamentul trebuie să fie întotdeauna depozitate într-un loc uscat, la îndemâna copiilor.

• Dispozitivul trebuie depozitat cu baterie scoasă.

i Toate tipurile de defecte ar trebui să fie eliminate de un service autorizat.

PARAMETRI TEHNICI

CARACTERISTICI

Mașina de înșurubat cu percuție	
Parametru	Valoare
Tensiunea acumulatorului	18V DC
Intervalul de viteză la mers în gol	0-2200 min ⁻¹
Mandrina	6,35 mm (¼")
Max. moment de torsiune	180 Nm
Clasa protecție	III
Masa	1,2 kg
Anul de fabricație	2021

Acumulator al sistemului Graphite Energy+		
Parametrii	Valoare	
Acumulator	58G001	58G004
Tensiune acumulator	18 V DC	18 V DC
Tip acumulator	Li-Ion	Li-Ion
Capacitate acumulator	2000 mAh	4000 mAh
Temperatura mediului ambiant	4°C – 40°C	4°C – 40°C
Timp de încărcare a încărcătorului 58G002	1 h	2 h
Greutate	0,400 kg	0,650 kg
An de producție	2021	2021

Încarcătorul sistem Graphite Energy+	
Parametrii	Valoare
Tip de incarcator	58G002
Tensiune electrica	230 V AC
Frecventa de alimentare	50 Hz
Tensiune de încărcare	22 V DC
Max. Curent electric de incarcare	2300 mA
Temperatura mediului ambiant	4°C – 40°C
Timp de încărcare a bateriei 58G001	1 h
Timp de încărcare a bateriei 58G004	2 h
Clasa de protecție	II
Masa	0,300 kg
Data de fabricație	2021

este reprezentativ pentru aplicațiile de bază ale instrumentului. În cazul în care instrumentul este utilizat pentru alte scopuri sau împreună cu alte instrumente de lucru, sau dacă nu va fi întreținut corespunzător, nivelul de vibrații poate varia. Cauzele prezentate mai sus pot duce la creșterea expunerii la vibrații pe parcursul întregii perioade de muncă.

Pentru a estima cu exactitate expunerea la vibrații, trebuie luate în considerare perioadele când mașina este oprită sau când este pornită, dar nu este utilizată doar pentru munca. În acest fel, expunerea totală la vibrații poate fi mai mică. Să recomandă introducerea măsurilor suplimentare de securitate pentru protecția utilizatorului de efectele vibrațiilor, cum ar fi: întreținerea corectă a unelei și tehnici de lucru, asigurarea temperaturii corespunzătoare a mâinilor, organizarea muncii.

Nivelul de zgomot presiune acustică: $L_{pA} = 95,1 \text{ dB (A) } K=3\text{dB (A)}$
 Nivelul de putere acustică: $L_{WA} = 106,1 \text{ dB (A) } K=3\text{dB (A)}$
 Valoarea accelerației vibrațiilor: $a_{h} = 15,87 \text{ m/s}^2$; $K = 1,5 \text{ m/s}^2$

PROTECȚIA MEDIULUI



Produsele cu alimentare electrică nu trebuie aruncate împreună cu deșeurile menajere, ele trebuie predate pentru eliminare unor unități speciale. Informațiile cu privire la eliminarea acestora sunt deținute de vânzătorul produsului sau de autoritățile locale. Echipamentul electric și electronic uzat conține substanțe care nu sunt indiferente pentru mediul înconjurător. Echipamentul nesupus reciclării constituie un pericol potențial pentru mediu și sănătatea umană.

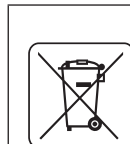

Li-Ion

Acumulatorile / bateriile nu trebuie aruncate în gunoii menajer, nu trebuie să fie aruncate în foc sau în apă. Acumulatorile deteriorate sau uzate trebuie să fie supuse la reciclarea corespunzătoare, în conformitate cu actuala directivă privind eliminarea bateriilor și acumulatorilor. Bateriile trebuie returnate la punctele de colectare complet descărcate, dacă bateriile nu sunt complet descărcate, acestea trebuie protejate împotriva scurtcircuitelor. Bateriile uzate pot fi returnate gratuit în locații comerciale. Cumpărătorul mărfii este obligat să returneze bateriile uzate.

* Se rezervă dreptul de a face schimbări.

"Grupa Topex SRL" Societate comanditară cu sediul în Varșovia str. Pograniczna 2/4 (în continuare "Grupa Topex") informează că, toate drepturile de autor referitor la instrucțiunile prezente (în continuare "instrucțiuni") atât conținutul, fotografiile, schemele, desenele cât și compoziția, aparțin exclusiv Grupa Topex-ului fiind ocrotite de drept în baza legii din 4 februarie 1994, referitor la dreptul autorului și similare (Legea 2006 nr.90 poz.631 cu republicările ulterioare). Copierea, schimbarea, publicarea, modificarea parțială sau totală cu scop comercial fără acceptarea în scris a Grupa Topex-ului, este strict interzisă și poate fi trasă la răspundere de drept civil și penal.

DATE CU PRIVIRE LA ZGOMOT ȘI VIBRAȚII

Informații cu privire la zgomot și vibrații

Nivelurile de zgomot, cum ar fi nivelul de zgomot presiune acustică L_{pA} și nivelul de putere acustică L_{WA} și incertitudinea de măsurare K , sunt prezentate mai jos, în conformitate cu norma EN 60745.

Valorile de vibrații a_h și incertitudinea de măsurare K au fost marcate în conformitate cu EN 60745-2-2, și sunt prezentate mai jos. Nivelul de vibrație prezentat mai jos a fost măsurat în conformitate cu procedura de măsurare conform specificațiilor EN 60745 și poate fi utilizat pentru compararea sculelor electrice. Acesta poate fi, de asemenea, utilizat pentru evaluarea preliminară a expunerii la vibrații. Nivelul de vibrații prezentat



PŘEKLAD PŮVODNÍHO NÁVODU K POUŽÍVÁNÍ

AKUMULÁTOROVÝ RÁZOVÝ UTAHOVÁK 58G012

POZOR! PŘED ZAHÁJENÍM POUŽÍVÁNÍ ELEKTRICKÉHO NÁŘADÍ SI PEČLIVĚ PŘEČTĚTE TENTO NÁVOD A USCHOVEJTE JEJ PRO POZDĚJŠÍ POTŘEBU.

PODROBNÉ BEZPEČNOSTNÍ POKYNY

ZVLÁŠTNÍ POKYNY PRO BEZPEČNOU PRÁCI S UTAHOVÁKEM

- Při práci s utahovákem si nasadte chrániče sluchu a uzavřené ochranné brýle. Působení hluku může vést ke ztrátě sluchu. Kovové piliny a jiné poletující částice mohou způsobit trvalé poškození očí.
- Během provádění prací, při nichž by mohlo nářadí narazit na skryté elektrické kabely, držte nářadí výhradně za izolované povrchy rukojeti. Kontakt s kabelem napájecí sítě může zapříčinit předání napětí na kovové části elektrického zařízení, což by mohlo způsobit úraz elektrickým proudem.

DOPLŇKOVÉ POKYNY PRO BEZPEČNOU PRÁCI S UTAHOVÁKEM

- Nepřikládejte zapnuté elektrické zařízení k matici/šroubu. Rotující pracovní nářadí může sklouznout z matice nebo šroubu.
- Při upevnění pracovního nářadí věnujte pozornost jeho správnému a bezpečnému osazení v držáku nářadí. Pokud pracovní nářadí není správně upevněno na držáku nářadí, může to vést k jeho uvolnění a ztrátě kontroly nad ním během práce.
- Při utahování a povolování šroubů držte nářadí pevně, protože může docházet ke krátkodobým vysokým reakčním momentům.
- Používejte výhradně doporučené akumulátory a nabíječky. Nepoužívejte akumulátory a nabíječky k jiným účelům.
- Neprovádějte změnu směru otáčení vřetene nářadí během provozu. V opačném případě může dojít k poškození vrtáčky / šroubováku.
- K čištění zařízení používejte měkký, suchý hadřík. Nikdy ji nečistěte žádnými čistícími prostředky nebo prostředky s obsahem alkoholu.

SPRÁVNÁ MANIPULACE A PROVOZ AKUMULÁTORŮ

- Proces nabíjení akumulátoru by měl probíhat pod kontrolou uživatele.
- Nenabíjejte akumulátor při teplotách nižších než 0 °C.
- Akumulátory by měly být nabíjeny výhradně nabíječkou doporučenou výrobcem. Použití k nabíjení akumulátorů nabíječky jiného typu představuje riziko vzniku požáru.
- Pokud akumulátor nepoužíváte, je nutno ho uchovávat tak, aby nedošlo k jeho kontaktu s kovovými předměty, jako jsou např. sponky na papír, mince, klíče, hřebíky, šrouby nebo jiné malé kovové části, které mohou vést ke zkratce svorek akumulátoru. Zkrat svorek akumulátoru může způsobit popáleniny nebo požár.
- V případě poškození a/nebo nesprávného užívání akumulátoru může dojít k uvolnění plynů. Prověřte místnost, a v případě potíží se poradte s lékařem. Plyny mohou poškodit dýchací cesty.
- V extrémních podmínkách může dojít k úniku kapaliny z akumulátoru. Kapalina uniklá z akumulátoru může způsobit podráždění nebo popálení. Dojde-li k úniku, postupujte následujícím způsobem:

- opatrně setřete kapalinu kouskem látky. Zabraňte zasažení pokožky nebo očí kapalinou.
- v případě zasažení pokožky ihned omyjte postižené místo dostatečným množstvím čisté vody, případně kapalinu neutralizujte slabou kyselinou, např. kyselinou citrónovou nebo octem.
- v případě zasažení očí je neprodleně začněte vyplachovat velkým množstvím čisté vody po dobu minimálně 10 minut a vyhledejte lékaře.

- **Nepoužívejte poškozený nebo upravený akumulátor.** Poškozené nebo upravené akumulátory mohou fungovat nepředvídatelným způsobem, což vede k požáru, výbuchu nebo nebezpečí poranění.
- **Nevystavujte akumulátor působení vlhkosti nebo vody.**
- Vždy udržujte akumulátor mimo zdroj tepla. Nenechávejte akumulátor po delší dobu v prostředí s vysokými teplotami (v místech s přímým slunečním zářením, v blízkosti topných těles nebo kdekoli tam, kde teplota překračuje 50 °C).
- **Nevystavujte akumulátor působení požáru nebo nadměrné teploty.** Vystavení působení ohně nebo teploty nad 130 °C může zapříčinit výbuch.

POZOR! Teplota 130 °C může být zadána jako 265 °F.

- **Dodržujte všechny nabíjecí pokyny, nenabíjejte akumulátor při teplotě, která je mimo rozsah určený v tabulce jmenovitých údajů v návodu k obsluze.** Nevhodné nabíjení nebo při teplotě, která je mimo zadaný rozsah, může poškodit akumulátor a zvýšit nebezpečí požáru.

OPRAVA AKUMULÁTORŮ:

- **Není dovoleno opravovat poškozené akumulátory.** Opravy akumulátoru může provádět výhradně výrobce nebo autorizovaný servis.
- **Použitý akumulátor zanechte na místo určené k likvidaci nebezpečného odpadu tohoto typu.**

BEZPEČNOSTNÍ POKYNY TÝKAJÍCÍ SE NABÍJEČKY

- **Nevystavujte nabíječku působení vlhkosti nebo vody.** Proniknutí vody do nabíječky zvyšuje nebezpečí úrazu elektrickým proudem. Nabíječka se smí používat pouze uvnitř suchých prostorů.
- **Před zahájením jakékoliv údržby nebo čištění nabíječky je třeba ji odpojit od elektrické sítě.**
- **Nepoužívejte nabíječku nacházející se na hořlavém podloží (např. papír, textilie) a také v blízkosti hořlavých látek.** Vzhledem k tomu, že se teplota nabíječky během nabíjení zvyšuje, existuje nebezpečí požáru.
- **Pokaždé před použitím zkontrolujte stav nabíječky, kabelu a zástrčky.** Nepoužívejte nabíječku v případě zjištění poškození. **Nepokoušejte se o rozmontování nabíječky.** Veškeré opravy smí provádět pouze autorizovaný servis. V případě nesprávné montáže nabíječky hrozí nebezpečí zášahu elektrickým proudem nebo vzniku požáru.
- Děti a osoby fyzicky, duševně nebo psychicky postižené a také jiné osoby, jejichž zkušenosti nebo znalosti nejsou dostatečné pro obsluhu nabíječky s dodržováním veškerých bezpečnostních zásad, by neměly obsluhovat nabíječku bez dohledu odpovědné osoby. V opačném případě existuje nebezpečí, že zařízení bude použito nevhodným způsobem, následkem čehož může dojít k poranění.
- **Pokud nabíječku nepoužíváte, odpojte ji od elektrické sítě.**
- **Dodržujte všechny nabíjecí pokyny, nenabíjejte akumulátor při teplotě, která je mimo rozsah určený v tabulce jmenovitých údajů v návodu k obsluze.** Nevhodné nabíjení nebo při teplotě, která je mimo zadaný rozsah může poškodit akumulátor a zvýšit nebezpečí požáru.

OPRAVA NABÍJEČKY

- Není dovoleno opravovat poškozené nabíječky. Opravy nabíječky může provádět výhradně výrobce nebo autorizovaný servis.
- Použítou nabíječku zanechte na místo určené k likvidaci odpadu tohoto typu.

POZOR! Zařízení slouží k práci v uzavřených prostorách.

I přes použití konstrukce z podstaty věci bezpečné, používání zajišťujících prostředků a dodatečných ochranných prostředků, vždy existuje reziduální riziko poranění během práce.

Pokud se akumulátory Li-Ion zahřejí na vysokou teplotu nebo zkratují, mohou vytect, vznítit se nebo explodovat. Neskladujte je v autě během horkých a slunečných dní. Neotevírejte akumulátor. Akumulátory Li-Ion obsahují elektronická bezpečnostní zařízení, která, pokud budou poškozena, mohou způsobit, že se akumulátor vznítí nebo exploduje.

Vysvětlivky k použitým piktogramům



1

2

3

4



5

6

7

8



9

10

11

1. Přečtěte si tento návod k obsluze a respektujte v něm uvedená upozornění a bezpečnostní pokyny.
2. Používejte ochranné brýle a chráňte sluchu.
3. Zabraňte přístupu dětí k zařízení.
4. Chraňte před deštěm.
5. Používejte uvnitř místností, chraňte před vodou a vlhkostí.
6. Recyklace.
7. Druhá třída ochrany.
8. Třídění odpadu.
9. Neházejte články do ohně.
10. Nebezpečné pro vodní prostředí.
11. Nezahřívejte nad 50 °C.

KONSTRUKCE A URČENÍ

Rázový utahovák je elektrické nářadí napájené z akumulátoru. Je poháněno komutátorovým motorem na stejnosměrný proud s permanentními magnety. Rázový utahovák je určen k zašroubování a vyšroubování vrtutů a šroubů do dřeva, kovu, plastů. Zařízení je široce používáno při montáži samovrtných vrtutů, a to vzhledem k nabízené vysoké rychlosti, a delším vrtutům do dřeva z důvodu velkého točivého momentu. Zařízení může být úspěšně použito při práci ve výškách a ve stísněných prostorách. Mechanismus odpovědný za vysoký točivý moment jej generuje jako okamžitý obvodový ráz a působení zařízení na ruce operátora je během šroubování malé.



Elektrické zařízení je nutné používat v souladu s jeho určením.

POPIS STRAN S VYOBRAZENÍMI

Níže uvedené číslování se vztahuje k prvkům zařízení znázorněným na vyobrazeních v tomto návodu.

1. Sklíčidlo pro upínání nástrojů
2. Upínací pouzdro nářadového držáku
3. Těleso
4. Rukojeť
5. Přepínač pro volbu směru otáčení
6. Držák
7. Akumulátor
8. Tlačítko pro upevnění akumulátoru
9. Zapínač
10. Osvětlení
11. LED diody
12. Nabíječka
13. Tlačítko indikace stavu nabití akumulátoru
14. Indikace stavu nabití akumulátoru (LED diody).

* Skutečný výrobek se může lišit od vyobrazení.

POPIS POUŽITÝCH GRAFICKÝCH OZNAČENÍ



POZOR



UPOZORNĚNÍ



MONTÁŽ / NASTAVENÍ



INFORMACE

PŘÍPRAVA K PRÁCI

VYJÍMÁNÍ / VKLÁDÁNÍ AKUMULÁTORU

- Nastavte přepínač pro volbu směru otáčení (5) do střední polohy.
- Stiskněte tlačítko upevnění akumulátoru (8) a vysuňte akumulátor (7) (**obr. A**).
- Vložte nabitý akumulátor (7) do úchytu v rukojeti, až do slyšitelného zaklapnutí tlačítka upínání akumulátoru (8).

NABÍJENÍ AKUMULÁTORU

- Zařízení je dodáváno z částečně nabitým akumulátorem. Nabíjení akumulátoru provádějte v prostředí s teplotami v rozmezí 4 °C - 40 °C. Nový akumulátor nebo akumulátor, který nebyl delší dobu používán, dosáhne plné schopnosti napájení po cca 3-5 cyklech nabití a vybití.
- Vyjměte akumulátor (7) ze zařízení (**obr. A**).
- Zapojte nabíječku do síťové zásuvky (230 V AC).
- Zasuňte akumulátor (7) do nabíječky (12) (**obr. B**). Zkontrolujte, zda je akumulátor správně vložený (zasunutý na doraz).



Po vložení nabíječky do zásuvky napájecí sítě (230 V AC) se na nabíječce rozsvítí zelená dioda (11) signalizující připojení správného napětí.

Po umístění akumulátoru (7) v nabíječce (12) se rozsvítí na nabíječce červená dioda (11), která signalizuje probíhající proces nabíjení akumulátoru.

Současně nepřetržitě svítí zelené diody (14) stavu nabití akumulátoru v různých variantách (viz popis níže).

- **Pulzní svícení všech diod** - signalizuje, že je akumulátor zcela vybitý a je nutné jej nabít.
- **Pulzní svícení 2 diod** - signalizuje částečné vybití.

- **Pulzní svícení 1 diody** - signalizuje vysokou úroveň nabití akumulátoru.

i Po nabití akumulátoru (11) svítí dioda na nabíječe zeleně a všechny diody stavu nabití akumulátoru (14) svítí nepřerušovaně. Po jisté době (cca 15 s) diody stavu nabití akumulátoru (14) zhasnou.

! Doba nabíjení akumulátoru nesmí překročit 8 hodin. V opačném případě může dojít k poškození akumulátorových článků. Nabíječka se automaticky vypne po úplném nabití akumulátoru. Zelená dioda na nabíječe bude i nadále svítit. Diody stavu nabití akumulátoru po jisté době zhasnou. Odpojte napájení před vyjmutím akumulátoru ze zásuvky nabíječky. Akumulátor se nesmí několikrát za sebou krátkodobě nabíjet. Nedobíjejte akumulátor po krátkodobém používání zařízení. Pokud se doba mezi nutnými cykly nabíjení výrazně zkracuje, je to znamením, že je akumulátor opotřebený a musí být vyměněn.

! Během procesu nabíjení se akumulátory zahřívají. Nezkoušejte práci ihned po nabití – vyčkejte, dokud akumulátor nedosáhne pokojové teploty. Tím se zabrání poškození akumulátoru.

INDIKACE STAVU NABITÍ AKUMULÁTORU

i Akumulátor je vybaven indikací stavu nabití akumulátoru (3 LED diody) (14). Pro kontrolu stavu nabití akumulátoru stiskněte tlačítko signalizace stavu nabití akumulátoru (13) (obr. C). Pokud svítí všechny diody indikátoru nabití, pak je úroveň nabití akumulátoru vysoká. Svícení 2 diod indikuje částečné vybití. V případě, že svítí pouze 1 dioda, znamená to, že je akumulátor zcela vybitý a je nutné jej nabít.

BRZDA VŘETENE

i Vrtačka / šroubovák je vybavena elektronickou brzdou pro zastavení vřetene bezprostředně po uvolnění stisku tlačítka zapínače (9). Brzda umožňuje přesné šroubování a vrtání díky tomu, že se vřeteno ihned po vypnutí přestane otáčet.

PROVOZ / NASTAVENÍ

ZAPÍNÁNÍ / VYPÍNÁNÍ

! **Zapnutí** - stiskněte tlačítko zapínače (9).

! **Vypnutí** - uvolněte tlačítko zapínače (9).

i Při každém stisknutí tlačítka zapínače (9) se rozsvítí dioda (LED) (10), která osvětluje pracoviště.

REGULACE OTÁČEK

i Rychlost otáček lze při práci regulovat zvýšením nebo snížením přítlaku na tlačítko zapínače (9). Regulace rychlosti umožňuje pomalý start, což při zašroubování a vyšroubování pomáhá udržet kontrolu nad činností.

OBVODOVÝ RÁZ

i Zařízení při otáčení vřetena během šroubování generuje nárazové úderky po celém obvodu. Ráz se zapíná automaticky s nárůstem zatížení. Je pak dodáván chvilkový vysoký točivý moment. Pro úplnou kontrolu šroubování je třeba pozorovat šroubovaný vrut nebo šroub. Uťahovací síla by měla být kontrolována zvolením správných otáček.

MONTÁŽ PRACOVNÍHO NÁSTROJE

! Odtáhněte upínací pouzdro sklíčidla pro upínání nářadí (2) (obr. D) překonaním odporu pružiny.

• Vložte hrot pracovního nástroje do sklíčidla pro upínání nářadí (1) a zasuňte jej na doraz (může se stát, že bude třeba pracovní nástroj pootočit, aby se dostal do správné polohy).

• Uvolněte upínací pouzdro sklíčidla pro upínání nářadí (2), čímž dojde ke konečnému upevnění pracovního nářadí. Upínací pouzdro sklíčidla pro upínání nářadí (2) se vrátí do polohy (obr. E).

i Demontáž pracovního nástroje probíhá v opačném pořadí.



Při používání krátkých šroubovákových nástavců nebo bitů je třeba použít přídatný adaptér pro šroubovákové nástavce.

SMĚR OTÁČENÍ DOPRAVA – DOLEVA

Pomocí přepínače pro volbu směru otáčení (5) lze zvolit směr otáčení vřetene (obr. F).

Otáčení směrem doprava – nastavte přepínač (5) úplně doleva.

Otáčení směrem doleva – nastavte přepínač (5) úplně doprava.

* Je vyhrazena možnost, že poloha přepínače ve vztahu k otáčkám může být v některých případech jiná, než bylo popsáno. Řiďte se grafickým označením umístěným na přepínači nebo na tělese zařízení.



Bezpečnou polohou je nastavení přepínače pro volbu směru otáčení do střední polohy (5), ve které nemůže dojít k náhodnému spuštění elektrického nářadí

- V této poloze nelze elektrické nářadí spustit.
- V této poloze se provádí výměna nástavců.
- Před spuštěním se přesvědčte, zda je přepínač pro volbu směru otáčení (5) ve správné poloze.



Směr otáčení se nesmí měnit, pokud se vřeteno elektrického nářadí otáčí.



Dlouhodobý provoz při nízkých otáčkách vřetene hrozí přehřátím motoru. Je třeba dělat pravidelné přestávky v práci nebo nechat zařízení pracovat na maximálních otáčkách bez zatížení po dobu cca 3 min.

DRŽÁK



Elektrické nářadí má praktický držák (6) sloužící k zavěšení, např. na montérském opasku během prací ve výškách.

PĚČE A ÚDRŽBA

ÚDRŽBA A SKLADOVÁNÍ

- Doporučuje se čistit zařízení ihned po každém použití.
- K čištění nepoužívejte vodu ani jiné kapaliny.
- Čistěte elektrické nářadí, akumulátor a nabíječku suchým hadříkem nebo proudem stlačeného vzduchu s nízkým tlakem.
- Nepoužívejte žádné čisticí prostředky ani rozpouštědla, jelikož může dojít k poškození plastových součástí.
- Pravidelně čistěte ventilační otvory v krytu motoru, aby nedocházelo k přehřátí zařízení.
- Vyskytuje-li se na komutátoru nadměrné jiskření, nechte zkontrolovat stav uhlíkových kartáčů motoru kvalifikovanou osobou.
- Uchovávejte elektrické nářadí včetně vybavení vždy na suchém místě mimo dosah dětí.
- Zařízení by se mělo skladovat s vyjmutou baterií.



Veškeré závady je nutné nechat odstranit v autorizovaném servisu výrobce.

TECHNICKÉ PARAMETRY

JMENOVITÉ ÚDAJE

Akumulátorový rázový uťahovák	
Parametr	Hodnota
Napětí akumulátoru	18V DC
Rozsah otáček při chodu naprázdno	0-2200 min ⁻¹
Sklíčidlo pro upínání nástrojů	6,35 mm (¼")
Maximální točivý moment	180 Nm
Třída ochrany	III
Hmotnost	1,2 kg
Rok výroby	2021

Akumulátor systému Graphite Energy+		
Parametr	Hodnota	
Akumulátor	58G001	58G004
Napětí akumulátoru	18 V DC	18 V DC
Typ akumulátoru	Li-Ion	Li-Ion
Kapacita akumulátoru	2000 mAh	4000 mAh
Rozsah okolní teploty	4°C – 40°C	4°C – 40°C
Nabíjecí čas nabíječkou 58G002	1 h	2 h
Hmotnost	0,400 kg	0,650 kg
Rok výroby	2021	2021

Nabíječka systému Graphite Energy+	
Parametr	Hodnota
Typ nabíječky	58G002
Napájecí napětí	230 V AC
Napájecí kmitočet	50 Hz
Nabíjecí napětí	22 V DC
Max. nabíjecí proud	2300 mA
Rozsah okolní teploty	4°C – 40°C
Doba nabíjení akumulátoru 58G001	1 h
Doba nabíjení akumulátoru 58G004	2 h
Třída ochrany	II
Hmotnost	0,300 kg
Rok výroby	2021

OCHRANA ŽIVOTNÍHO PROSTŘEDÍ



Elektricky napájené výrobky nevyhazujte spolu s domácím odpadem, nýbrž je odevzdejte k likvidaci v příslušných závodech pro zpracování odpadu. Informace ohledně likvidace Vám poskytnou prodejce nebo místní úřady. Použitá elektrická a elektronická zařízení obsahují látky škodlivé pro životní prostředí. Nerecyklovatelná zařízení představují potenciální nebezpečí pro životní prostředí a zdraví osob.



Li-Ion

Akumulátory / baterie nevyhazujte do domovního odpadu, je zakázáno vyhazovat je do ohně nebo vody. Poškozené nebo potřebované akumulátory řádně recyklujte v souladu s platnou směrnici týkající se akumulátorů a baterií. Baterie by měly být vráceny na sběrná místa zcela vybité, pokud nejsou zcela vybité, musí být chráněny proti zkratu. Použitá baterie lze bezplatně vrátit na komerčních místech. Kupující zboží je povinen použité baterie vrátit.

* Právo na provádění změn je vyhrazeno.

„Grupa Topex Spółka z ograniczoną odpowiedzialnością“ Spółka komandytowa se sídlem ve Varšavě, na ul. Pograniczna 2/4 (dále jen: „Grupa Topex“) informuje, že veškerá autorská práva k obsahu tohoto návodu (dále jen: „návod“), včetně m.j. textu, použitých fotografií, schémat, výkresů a také jeho uspořádání, náleží výhradně firmě Grupa Topex a jsou právně chráněna podle zákona ze dne 4. února 1994, o autorských právech a právech příbuzných (sbírka zákonů z roku 2006 č. 90 položka 631 s pozdějšími změnami). Kopírování, zpracovávání, zveřejňování či modifikování celého návodu jakož i jeho jednotlivých částí pro komerční účely bez písemného souhlasu firmy Grupa Topex je přísně zakázáno a může mít za následek občanskoprávní a trestní stíhání.



ÚDAJE O HLUKU A VIBRACÍCH

Informace týkající se hluku a vibrací

Hladiny emise hluku, jakými jsou hladiny emise akustického tlaku L_{pA} , hladiny akustického výkonu L_{WA} a nejistota měření K jsou uvedeny v návodu níže, v souladu s normou EN 60745.

Hodnoty vibrací a_w a nejistota měření K jsou uvedeny níže v souladu s normou EN 60745-2-2.

Uvedená v tomto návodu níže hladina vibrací byla změřena v souladu s postupem měření stanoveným normou EN 60745 a může být použita ke srovnávání elektrického nářadí. Lze ji také použít k předběžnému hodnocení expozice vibracím.

Uvedená hladina vibrací je reprezentativní pro základní použití elektrického nářadí. Bude-li elektrické nářadí použito k jinému účelu nebo s jiným pracovním nářadím a nebude-li dostačujícím způsobem udržováno, může se hladina vibrací změnit. Výše uvedené příčiny mohou způsobit navýšení expozice vibracím během celé doby provozu.

Pro přesné zhodnocení expozice vibracím je potřeba zohlednit období, kdy je elektrické nářadí vypnuto nebo kdy je zapnuto, ale nepoužíváno k práci. Tímto způsobem celková expozice vibracím může být mnohem nižší. Je třeba zavést dodatečná bezpečnostní opatření pro ochranu uživatele proti následkům vibrací, jako: údržba elektrického a pracovního nářadí, zabezpečení příslušné teploty rukou, vhodná organizace práce.

Hladina akustického tlaku: $L_{pA} = 95,1$ dB (A) $K=3$ dB (A)

Hladina akustického výkonu: $L_{WA} = 106,1$ dB (A) $K=3$ dB (A)

Hodnota zrychlení vibrací: $a_w = 15,87$ m/s²; $K=1,5$ m/s²



PREKLAD PŮVODNÉHO NÁVODU NA POUŽITIE

AKUMULÁTOROVÝ RÁZOVÝ ŮTAHOVÁK 58G012

UPOZORNENIE: SKŔR, AKO PRISTŮPITE K POUŽIVANIU ELEKTRICKÉHO NÁRADIA, POZORNE SI PREČITAJTE TENTO NÁVOD A USCHOVAJTE HO NA NESKORŠIE POUŽITIE.

DETAILNÉ BEZPEČNOSTNÉ PREDPISY

DETAILNÉ PREDPISY TÝKAJÚCE SA BEZPEČNEJ PRÁCE S ŮTAHOVÁKOM

- Pri práci s Ůtahovákou používajte chrániče sluchu a ochranné okuliare. Vystavovanie sa hluku môže spôsobiť poškodenie sluchu. Kovové piliny a iné vo vzduchu sa nachádzajúce častičky môžu spôsobiť trvalé poškodenie zraku.
- Pri vykonávaní prác, pri ktorých by pracovný nástroj mohol naraziť na skryté elektrické vodiče, treba zariadenie držať za izolované povrchy rúkavít. Kontakt s vodičom napájajúcej siete môže mať za následok odovzdanie napätia kovovým časťami zariadenia, čo by mohlo spôsobiť úraz elektrickým prúdom.

DODATOČNÉ ZÁSADY BEZPEČNOSTI PRI PRÁCI S ŮTAHOVÁKOM

- Zapnuté náradie neprikladajte k matici/skrutke. Otáčajúce sa pracovné náradie sa môže zošmyknúť z matice alebo skrutky.
- Pri upevňovaní pracovného nástroja dbajte na jeho správne a bezpečné osadenie v skľučovadle nástroja. Ak pracovný nástroj nie je správne upevnený na skľučovadle nástroja, môže dôjsť k jeho uvoľneniu a strate kontroly nad ním počas práce.
- Počas zaťahovania a uvoľňovania skrutiek je potrebné silne držať elektrické náradie, pretože môže dôjsť ku krátkodobým vysokým reakčným momentom.
- Používajte iba odporúčané akumulátory a nabíjačky. Akumulátory a nabíjačky nepoužívajte na iné účely.
- Zmenu smeru otáčania vretena náradia nevykonávajúte vtedy, keď náradie pracuje. V opačnom prípade môže dôjsť k poškodeniu vrtacieho skrutkovača.
- Na čistenie zariadenia používajte suchú mäkkú handričku. V žiadnom prípade nepoužívajte akýkoľvek čistiaci prostriedok ani alkohol.

SPRÁVNA MANIPULÁCIA A PREVÁDZKA AKUMULÁTOROV:

- Proces nabíjania akumulátora by mal prebiehať pod kontrolou používateľa.
- Vyhybajte sa nabíjaniu akumulátora pri teplote pod 0 °C.
- Akumulátory nabíjajte len nabíjačkou odporúčanou výrobcom. Použitím nabíjačky určenej na nabíjanie iného typu akumulátorov môže vzniknúť riziko požiaru.
- V čase, keď sa akumulátor nepoužíva, je potrebné ho uchovávať v bezpečnej vzdialenosti od kovových predmetov ako kancelárske spinky, mince, kľúče, klince, skrutky alebo iné malé kovové súčiastky, ktoré môžu vytvoriť skrat na kontaktoch akumulátora. Skrat kontaktov akumulátora môže spôsobiť popálenie alebo požiar.
- V prípade poškodenia a/alebo nesprávneho používania akumulátora môže dôjsť k unikaniu výparov. Miestnosť vyvetrajte a v prípade problémov kontaktujte lekára. Výpary môžu poškodiť dýchacie cesty.
- V extrémnych podmienkach môže dôjsť k úniku kvapaliny z akumulátora. Kvapalina vytekajúca z akumulátora môže

spôsobiť podráždenia alebo popáleniny. Ak skonstatujete únik kvapaliny, postupujte nasledovným spôsobom:

- kvapalinu starostlivo utrite handričkou. Vyhybajte sa kontaktu kvapaliny s pokožkou alebo očami.
- ak dôjde ku kontaktu kvapaliny s pokožkou, príslušné miesto na tele okamžite opláchnite výdatným množstvom čistej vody, prípadne kvapalinu zneutralizujte pomocou slabej kyseliny ako citrónová šťava alebo ocot.
- ak sa kvapalina dostane do očí, okamžite ich vypláchnite veľkým množstvom čistej vody, minimálne počas 10 minút a vyhľadajte lekársku pomoc.

- **Nepoužívajte akumulátor, ktorý je poškodený alebo modifikovaný.** Poškodené alebo modifikované akumulátory sa môžu správať nepredvídateľne a viesť k požiaru, výbuchu alebo k nebezpečenstvu zranení.

- **Akumulátor nevystavujte pôsobeniu vlhkosti alebo vody.**

- Akumulátor vždy udržiavajte v bezpečnostnej vzdialenosti od tepelného zdroja. Nie je dovolené nechávať ho dlhší čas v prostredí s vysokou teplotou (na miestach s priamym slnečným svetlom, v blízkosti ohrievačov alebo na miestach s teplotou nad 50 °C).

- **Akumulátor nevystavujte pôsobeniu ohňa ani príliš vysokej teploty.** Vystavovanie pôsobeniu ohňa alebo teploty nad 130 °C môže spôsobiť výbuch.

POZOR! Teplota 130 °C môže byť uvedená ako 265 °F.

- **Dodržiavajte všetky pokyny na nabíjanie, akumulátor nenabíjajte pri teplote prekračujúcej rozsah uvedený v tabuľke menovitých údajov v návode na obsluhu.** Nesprávne nabíjanie alebo nabíjanie pri teplote prekračujúcej uvedený rozsah môže akumulátor poškodiť a zvýšiť nebezpečenstvo požiaru.

OPRAVA AKUMULÁTOROV:

- **Poškodené akumulátory neopravujte.** Opravy akumulátora môže vykonávať len výrobca alebo autorizovaný servis.
- **Opotrebovaný akumulátor odovzdajte na miesto určené na recykláciu nebezpečného odpadu tohto typu.**

BEZPEČNOSTNÉ POKYNY TÝKAJÚCE SA NABÍJAČKY AKUMULÁTORA

- **Nabíjačku nevystavujte pôsobeniu vlhkosti alebo vody.** Preniknutie vody do nabíjačky zvyšuje riziko zranenia. Nabíjačku možno používať len vo vnútri suchých interiérov.
- Pred začatím akejkoľvek činnosti súvisiacej s údržbou alebo čistením nabíjačky ju odpojte od siete elektrického napätia.
- **Nepoužívajte nabíjačku umiestnenú na horľavom podklade (napr. papier, textil) ani v blízkosti horľavých látok.** Vzhľadom na zvýšenie teploty nabíjačky počas nabíjania hrozí nebezpečenstvo požiaru.
- **Pred použitím vždy skontrolujte stav nabíjačky, kábla a kolíka.** Ak skonstatujete poškodenia - nabíjačku nepoužívajte. Nabíjačku sa nepokúšajte zroberať. Všetky opravy zverte autorizovanému servisnému stredisku. Nesprávne uskutočnená montáž nabíjačky môže byť príčinou úrazu elektrickým prúdom alebo požiaru.
- Deti a fyzicky, emocionálne alebo psychicky postihnuté osoby ako aj iné osoby, ktoré nemajú dostatočné skúsenosti alebo znalosti na to, aby obsluhovali nabíjačku pri dodržaní všetkých bezpečnostných zásad, by nabíjačku nemali obsluhovať bez dozoru zodpovednej osoby. V opačnom prípade hrozí nebezpečenstvo, že zariadenie bude použité nesprávne, čo môže viesť k zraneniam.
- **Keď sa nabíjačka nepoužíva, treba ju odpojiť od elektrickej siete.**
- **Dodržiavajte všetky pokyny na nabíjanie, akumulátor nenabíjajte pri teplote prekračujúcej rozsah uvedený v tabuľke menovitých údajov v návode na obsluhu.** Nesprávne

nabíjanie alebo nabíjanie pri teplote prekračujúcej uvedený rozsah môže akumulátor poškodiť a zvýšiť nebezpečenstvo požiaru.

OPRAVA NABIJAČKY

- Poškodenú nabíjačku neopravujte. Opravy nabíjačky môže vykonávať len výrobca alebo autorizovaný servis.
- Opatrovanú nabíjačku odovzdajte na miesto určené na recykláciu odpadu tohto typu.

POZOR! Zariadenie slúži na prácu v interiéri.

Napriek použitiu vo svojej podstate bezpečnej konštrukcie, používaniu bezpečnostných prostriedkov a dodatočných ochranných prostriedkov vždy existuje minimálne riziko úrazov pri práci.

Akumulátory Li-Ion môžu vytiecť, zapáliť sa alebo vybuchnúť v prípade, že sa nahrejú na vysokú teplotu alebo na nich vznikne skrat. Nie je dovolené odkladať ich v aute počas horúcich a slnečných dní. Akumulátor neotvárajte. Akumulátory Li-Ion obsahujú elektronické bezpečnostné zariadenia, ktoré v prípade poškodenia môžu spôsobiť, že akumulátor sa zapáli alebo vybuchne.

Vysvetlenie použitých piktogramov

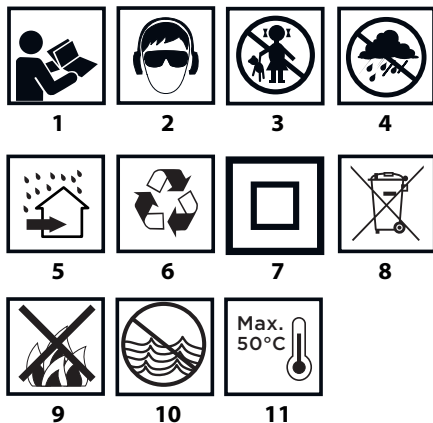

1. Prečítajte si návod na obsluhu, dodržiavajte výstrahy a bezpečnostné pokyny, ktoré sa v ňom nachádzajú.
2. Používajte ochranné okuliare a chrániče sluchu.
3. Zabráňte prístupu detí do blízkosti zariadenia.
4. Chráňte pred dažďom.
5. Používajte v interiéroch, chráňte pred vodou a vlhkosťou.
6. Recyklácia.
7. Druhá ochranná trieda.
8. Triedený zber.
9. Články nevyhadzujte do ohňa.
10. Ohrozujú vodné prostredie.
11. Vyhnite sa zahriatiu nad 50 °C.

KONŠTRUKCIA A POUŽITIE

Rázový úťahovák je elektrické náradie napájané akumulátorom. Poháňaný je komutátorovým motorom na jednosmerný prúd s trvalými magnetmi. Rázový úťahovák je určený na zaskrutkovanie a uvoľňovanie skrutiek v dreve, kove, plastoch. Zariadenie má široké použitie pri montáži samorezných skrutiek z dôvodu ponúkanej vysokej rýchlosti a dlhších skrutiek do dreva z dôvodu vysokého krútiaceho momentu. Zariadenie možno úspešne používať vo výškach a ťažko prístupných miestach. Mechanizmus zodpovedný za vysoký krútiaci moment

ho generuje ako okamžitý obvodový ráz a pôsobenie zariadenia na ruky operátora počas skrutkovania je minimálne.



Elektrické náradie nepoužívajte v rozpore s účelom, na ktorý bolo vyrobené.

VYSVETLIVKY KU GRAFICKEJ ČASŤI

Nasledujúce číslovanie sa vzťahuje na časti zariadenia zobrazené v grafickej časti tohto návodu.

1. Skľučovadlo na náradie
2. Upevňovacie puzdro skľučovadla na náradie
3. Korpus
4. Rukoväť
5. Prepínač smeru otáčania
6. Držiak
7. Akumulátor
8. Tlačidlo na upevnenie akumulátora
9. Spínač
10. Osvetlenie
11. LED diódy
12. Nabíjačka
13. Tlačidlo signalizácie stavu nabitia akumulátora
14. Signalizácia stavu nabitia akumulátora (LED diódy).

* Obrázok s výrobkom sa nemusia zhodovať.

VYSVETLIVKY POUŽITÝCH GRAFICKÝCH ZNAČIEK



UPOZORNENIE



VÝSTRAHA



MONTÁŽ/NASTAVENIA



INFORMÁCIA

PRED UVEDENÍM DO PREVÁDZKY

VYBERANIE / VKLADANIE AKUMULÁTORA

- Prepínač smeru otáčok (5) nastavte do stredovej polohy.
- Sťlačte tlačidlo na upevnenie akumulátora (8) a akumulátor (7) vsuňte (obr. A).
- Nabitý akumulátor (7) vložte do otvoru v rukoväti, až kým zreteľne nezacvakne tlačidlo na upevnenie akumulátora (8).

NABÍJANIE AKUMULÁTORA

- Zariadenie sa dodáva s čiastočne nabitým akumulátorom. Nabíjanie akumulátora vykonávajte pri teplote prostredia 4 °C - 40 °C. Nový alebo dlhší čas nepoužívaný akumulátor dosiahne úplnú schopnosť napájania asi po 3 - 5 cykloch nabitia a vybitia.
- Akumulátor (7) vyberte z náradia (obr. A).
- Sieťový adaptér pripojte do zásuvky el. prúdu (230 V AC).
- Akumulátor (7) zasunite do nabíjačky (12) (obr. B). Skontrolujte, či je akumulátor správne osadený (úplne zasunutý).
- Po zapojení nabíjačky do sieťovej zásuvky (230 V AC) sa rozsvietia zelená dióda (11) na nabíjačke, ktorá informuje o pripojení k napätiu.

Po vložení akumulátora (7) do nabíjačky (12) sa rozsvietia červená dióda (11) na nabíjačke, ktorá signalizuje, že prebieha proces nabíjania akumulátora.

Súčasne blikajú zelené diódy (14) stavu nabitia akumulátora v rôznom usporiadaní (pozri nasledujúci opis).

- **Ak blikajú všetky diódy** – znamená to vyčerpanie akumulátora a nevyhnutnosť jeho nabitia.

- **Blikanie dvoch diód** – znamená čiastočné vybitie.
- **Blikanie jednej diódy** – znamená vysokú hladinu nabitia akumulátora.



Po nabití akumulátora dióda (11) na nabíjačke svieti zeleným svetlom a všetky diódy stavu nabitia akumulátora (14) svietia neprerušovaným svetlom. Po istom čase (približne 15 s) diódy stavu nabitia akumulátora (14) zhasnú.



Akumulátor by sa nemal nabíjať dlhšie ako 8 hodín. Prekročením tohto času môže mať za následok poškodenie článkov akumulátora. Nabíjačka sa po úplnom nabití akumulátora automaticky nevypne. Zelená dióda na nabíjačke bude ďalej svietiť. Diódy stavu nabitia akumulátora po istom čase zhasnú. Pred vybratím akumulátora z otvoru nabíjačky odpojte napájanie. Vyhybajte sa za sebou nasledujúcim krátkym nabíjaním. Akumulátory nedobíjajte po krátkom použití zariadenia. Značné skrátenie času medzi potrebnými nabíjaniami svedčí o tom, že akumulátor je opotrebovaný a je potrebné ho vymeniť.



Počas nabíjania sa akumulátory nahrievajú. Nezačínajte pracovať hneď po nabíjaní – počkajte, kým akumulátor nedosiahne izbovú teplotu. Zabráni sa tým poškodeniu akumulátora.

SIGNALIZÁCIA STAVU NABITIA AKUMULÁTORA



Akumulátor je vybavený signalizáciou stavu nabitia akumulátora (3 LED diódy) (14). Ak chcete kontrolovať stav nabitia akumulátora, stlačte tlačidlo signalizácie stavu nabitia akumulátora (13) (obr. C). Ak svietia všetky diódy, signalizuje to vysokú hladinu nabitia akumulátora. Ak svietia dve diódy, znamená to čiastočné vybitie. Ak svieti iba jedna dióda, znamená to vyčerpanie akumulátora a nevyhnutnosť jeho nabitia.

BRZDA VRETENA



Vrtací skrutkovač má elektronickú brzdú, ktorá zastaví vreteno okamžite po uvoľnení tlaku na tlačidlo spínača (9). Brzda zaručuje presnosť skrutkovania a vrtania, pretože zabraňuje voľnému otáčaniu vretena po vypnutí.

PRÁCA / NASTAVENIA

ZAPÍNANIE / VYPÍNANIE



Zapínanie – stlačte tlačidlo spínača (9).

Vypínanie – uvoľnite tlak na tlačidlo spínača (9).



Každé stlačenie tlačidla spínača (9) spôsobí rozsvietenie diódy (LED) (10), ktorá osvetľuje miesto práce.

REGULÁCIA RÝCHLOSTI OTÁČANIA



Rýchlosť otáčania možno regulovať počas práce zvyšovaním alebo znižovaním tlaku na tlačidlo spínača (9). Regulácia rýchlosti umožňuje pomalý štart, čo pri skrutkovaní a vyskrutkovaní pomáha udržiavať kontrolu nad prácou.

OBVODOVÝ RÁZ



Zariadenie otáčaním vretena počas skrutkovania generuje rázové úderky po obvode. Ráz sa zapína automaticky spolu so zvýšením záťaže. Vtedy sa vytvára okamžitý vysoký krútiaci moment. Na plnú kontrolu skrutkovania je potrebné pozorovať zaskrutkovanú skrutku. Silu skrutkovania je potrebné kontrolovať voľbou vhodnej rýchlosti otáčania.

MONTÁŽ PRACOVNÝCH NÁSTROJOV



• Upevňovacie puzdro skľučovadla na náradie (2) (obr. D) odtiahnite proti odporu pružiny.

• Kolík pracovného nástroja vložte do skľučovadla na náradie (1) a zasúvajte ho na doraz (možno bude potrebné otočiť pracovný nástroj, až kým zaujme správnu polohu).

• Upevňovacie puzdro skľučovadla na náradie (2) uvoľnite, čo spôsobí definitívne upevnenie pracovného nástroja. Upevňovacie puzdro skľučovadla na náradie (2) sa vráti do svojej polohy (obr. E).



Demontáž pracovného nástroja sa vykonáva v opačnom poradí ako jeho montáž.



Pri používaní krátkych skrutkovacích nástavcov a bitov používajte dodatočný adaptér na skrutkovacie nástavce.

SMER OTÁČOK VPRAVO – VĽAVO



Pomocou prepínača otáčok (5) sa uskutočňuje voľba smeru otáčania vretena (obr. F).

Otáčky doprava – prepínač (5) nastavte do krajnej ľavej polohy.

Otáčky doľava – prepínač (5) nastavte do krajnej pravej polohy.

* Upozornenie: v niektorých prípadoch môže byť poloha prepínača vzhľadom k otáčkam iná, ako je uvedené. Všímnite si grafické označenie umiestnené na prepínači alebo kryte zariadenia.



Bezpečnou pozíciou je stredná poloha prepínača smeru otáčok (5), ktorá predchádza náhodnému uvedeniu elektrického náradia do pohybu.

• V tejto polohe sa elektrické zariadenie nedá uviesť do pohybu.

• V tejto polohe sa vykonáva výmena nástavcov.

• Pred uvedením do pohybu skontrolujte, či je prepínač smeru otáčok (5) v správnej polohe.



Zmenu smeru otáčok nevykonávajte, keď je vreteno elektrického zariadenia v pohybe.



Dlhotrvajúca práca pri nízkej rýchlosti otáčania vretena môže mať za následok prehriatie motora. Pri práci dodržiavajte pravidelné prestávky alebo umožnite, aby zariadenie pracovalo naprázdno pri maximálnych otáčkach približne 3 minúty.

DRŽIAK



Elektrické zariadenie má praktický držiak (6), ktorý slúži na zavesenie napr. na montérskom opasku pri výškových prácach.

OŠETROVANIE A ÚDRŽBA



ÚDRŽBA A SKLADOVANIE

• Zariadenie sa odporúča čistiť hneď po každom jeho použití.

• Na čistenie nepoužívajte vodu ani iné kvapaliny.

• Zariadenie, akumulátor a nabíjačku čistite pomocou suchej handričky alebo ich prečúvajte vzduchom stlačeným pod nízkym tlakom.

• Nepoužívajte žiadne čistiace prostriedky ani rozpúšťadlá, pretože môžu poškodiť súčiastky vyrobené z plastu.

• Pravidelne čistite vetracie otvory v plášti motora, aby nedošlo k prehriatiu zariadenia.

• V prípade, že dochádza k nadmernému iskreniu v komutátore, kontrolu stavu uhlíkových kefiiek motora zverte kvalifikovanej osobe.

• Elektrické zariadenie spolu s príslušenstvom vždy skladujte na suchom mieste mimo dosahu detí.

• Zariadenie odkladajte s vybratým akumulátorom.



Akékoľvek poruchy musia byť odstránené autorizovaným servisom výrobcu.

TECHNICKÉ PARAMETRE

MENOVITÉ ÚDAJE

Akumulátorový rázový uťahovák	
Parameter	Hodnota
Napätie akumulátora	18V DC
Rozsah rýchlostí otáčania pri behu naprázdno	0-2200 min ⁻¹
Skľučovadlo na náradie	6,35 mm (1/4")

Max. moment otáčania	180 Nm
Ochranná trieda	III
Hmotnosť	1,2 kg
Rok výroby	2021

Akumulátor systému Graphite Energy+		
Parameter	Hodnota	
Akumulátor	58G001	58G004
Napätie akumulátora	18 V DC	18 V DC
Typ akumulátora	Li-Ion	Li-Ion
Kapacita akumulátora	2000 mAh	4000 mAh
Rozsah okolitej teploty	4°C – 40°C	4°C – 40°C
Čas nabíjania nabíjačkou 58G002	1 h	2 h
Hmotnosť	0,400 kg	0,650 kg
Rok výroby	2021	2021

Nabíjačka systému Graphite Energy+	
Parameter	Hodnota
Typ nabíjačky	58G002
Napájacie napätie	230 V AC
Frekvencia napájania	50 Hz
Nabíjacie napätie	22 V DC
Max. prúd nabíjania	2300 mA
Rozsah okolitej teploty	4°C – 40°C
Čas nabíjania akumulátora 58G001	1 h
Čas nabíjania akumulátora 58G004	2 h
Ochranná trieda	II
Hmotnosť	0,300 kg
Rok výroby	2021

Hladina akustického tlaku: $L_{pA} = 95,1$ dB (A) $K=3$ dB (A)
 Hladina akustického výkonu: $L_{WA} = 106,1$ dB (A) $K=3$ dB (A)
 Hodnota zrýchlení vibrácií: $a_h = 15,87$ m/s²; $K = 1,5$ m/s²

OCHRANA ŽIVOTNÉHO PROSTREDIA



Výrobky napájané elektrickým prúdom sa nesmú likvidovať spoločne s domácim odpadom, ale majú byť odovzdané na recykláciu na určenom mieste. Informáciu o recyklácii poskytne predajca výrobku alebo miestne orgány. Opatrované elektrické a elektronické zariadenia obsahujú látky negatívne pôsobiace na životné prostredie. Zariadenie, ktoré nie je odovzdané na recykláciu, predstavuje možnú hrozbu pre životné prostredie a ľudské zdravie.



Li-Ion

Akumulátory / batérie neodhadzujte do domáceho odpadu, nevyhadzujte ich do ohňa alebo vody. Poškodené alebo opotrebované akumulátory odovzdajte na recykláciu v súlade s aktuálnou smernicou o likvidácii akumulátorov a batérií. Batérie by sa mali vracaať na zberné miesta úplne vybité, pokiaľ nie sú úplne vybité, musia byť chránené proti skratu. Použité batérie je možné bezplatne vrátiť na komerčných miestach. Kúpajúci tovaru je povinný použiť batérie vrátiť.

* Právo na zmenu vyhradené.

„Grupa Topex Spółka z ograniczoną odpowiedzialnością“ Spółka komandytowa so sídlom vo Varšave, ul. Pograniczna 2/4 (ďalej iba: „Grupa Topex“) informuje, že všetky autorské práva k obsahu tohto návodu (ďalej iba: „Návod“), v rámci toho okrem iného k jeho textu, uvedeným fotografiám, nákresom, obrázkom a k jeho štruktúre, patria výhradne spoločnosti Grupa Topex a podliehajú právnej ochrane podľa zákona zo dňa 4. februára 1994, O autorských a obdobných právach (tj. Dz. U. (Zbierka zákonov Poľskej republiky) 2006 č. 90 položka 631 v znení neskorších zmien). Kopírovanie, spracovávanie, publikovanie, úprava tohto Návodu ako celku alebo jeho jednotlivých častí na komerčné účely, bez písomného súhlasu spoločnosti Grupa Topex, sú prísne zakázané a môžu mať za následok občianskoprávne a trestnoprávne dôsledky.



ÚDAJE TÝKAJÚCE SA HLUČNOSTI A VIBRÁCIÍ

Informácie o hluku a vibráciách

Hladiny hluku, ako je hladina akustického tlaku L_{pA} , hladina akustického výkonu L_{WA} , a neistota merania K , sú uvedené v ďalšej časti návodu v súlade s normou EN 60745.

Hodnoty vibrácií a_h , a neistota merania K stanovené v súlade s normou EN 60745-2-2 sú uvedené nižšie.

Hladina vibrácií uvedená v tomto návode bola nameraná meracím postupom špecifikovaným normou EN 60745 a možno ju použiť na porovnanie elektrických zariadení. Možno ju tiež použiť na predbežné hodnotenie expozície vibráciám.

Uvedená hladina vibrácií je reprezentatívna pre základné použitie elektrického zariadenia. Ak sa elektrické zariadenie používa na iné účely alebo s inými pracovnými nástrojmi, prípadne, ak sa nevykonáva jeho dostatočná údržba, hladina vibrácií sa môže zmeniť. Vyššie uvedené príčiny môžu spôsobiť zvýšenie expozície vibráciám počas celej doby práce.

Na presné ohodnotenie expozície vibráciám treba vziať do úvahy obdobia, kedy je elektrické zariadenie vypnuté alebo keď je zapnuté, ale nepracuje sa s ním. Taktom môže byť celková expozícia vibráciám výrazne nižšia. Treba zaviesť dodatočné bezpečnostné opatrenia na ochranu obsluhujúcej osoby pred následkami vibrácií ako: údržba elektrického zariadenia a pracovných nástrojov, zabezpečenie primeranej teploty rúk a správna organizácia práce.

SL

PREVOD IZVIRNIH NAVODIL AKUMULATORSKI UDARNI VIJAČNIK 58G012

POZOR: PRED PRIČETKOM UPORABE ELEKTRIČNEGA ORODJA JE TREBA POZORNO PREBRATI TA NAVODILA IN JIH SHRANITI ZA NADALJNJO UPORABO.

SPECIFIČNI VARNOSTNI PREDPISI

SPECIFIČNI PREDPISI ZA VARNO UPORABO VIJAČNIKA

- Med delom z udarnim vijakom je treba nositi naušnike in zaščitna očala. Izpostavljenost na hrup lahko povzroči izgubo sluha. Kovinski okruški in drugi letéči delci lahko povzročijo trajno poškodbo oči.
- Med deli, pri katerih bi lahko delovno orodje naletelo na prekríte električne kable, je treba napravo držati za izolirane površine ročajev. Stik z napajalnim kablom lahko povzroči prenos napetosti na kovinske dele naprave, kar lahko povzroči električni udar.

DODATNA NAVODILA ZA VARNO UPORABO VIJAČNIKA

- Vključene naprave ni dovoljeno prisloniti na vijak/matico. Vrteče delovno orodje lahko zdrsne z vijaka ali maticе.
- Pri pritrjevanju delovnih orodij je treba biti pozoren na pravilno in varno umestitev v vpenjalu za orodja. Če delovno orodje ni ustrezno pritrjeno v vpenjalo za orodje, se lahko sprosti in izgubi nadzor nad njim med delom.
- Med privijanjem in odvijanjem vijakov je treba električno orodje močno držati, saj lahko nastopijo kratkotrajni visoko reakcijski trenutki.
- Uporabljajo se lahko le priporočene baterije in polnilniki. Uporaba baterij in polnilnikov v druge namene ni dovoljena.
- Medtem ko orodje deluje, ni dovoljeno spreminjati smeri vrtenja vretena orodja. Sicer lahko pride do poškodbe vijaknika.
- Za čiščenje naprave je treba uporabljati mehko, suho tkanino. Nikoli ni dovoljeno uporabljati detergenta ali alkohola.

PRAVILNA OSKRBA IN UPORABA BATERIJ

- Postopek polnjenja baterije mora uporabnik nadzirati.
- Izgibati se je treba polnjenju baterije pri temperaturah pod 0°C.
- **Baterijo je treba polniti izključno s polnilnikom, ki ga priporoča proizvajalec.** Uporaba polnilnika, namenjenega za polnjenje druge vrste baterij, lahko povzroči požar.
- **Ko se baterija ne uporablja, jo je treba hraniti ločeno od kovinskih predmetov, kot so spenjalniki papirja, kovanci, žebelji, vijaki ali drugi mali kovinski predmeti, ki lahko poškodujejo stike baterije.** Kratek stik na sponkah akumulatorja lahko povzroči opeklino ali požar.
- V primeru poškodbe in/ali neustrezne uporabe baterije lahko pride do puščanja plinov. Prezračiti je treba prostor in se v primeru zdravstvenih težav posvetovati z zdravnikom. Plini lahko poškodujejo dihalne poti.
- V ekstremnih pogojih lahko pride do izlitja tekočine iz baterije. Tekočina, ki priteče iz baterije, lahko povzroči razdraženost ali opeklino. V primeru ugotovitve uhajanja je treba postopati na naslednji način:

- tekočino previdno obrišite s kosom tkanine. Izogibajte se stiku s kožo ali očmi.
- če pride do stika tekočine s kožo, je treba dotično mesto na telesu takoj sprati z veliko količino čiste vode, eventualno

nevtalizirati tekočino s pomočjo blage kisline, npr. z limoninim sokom ali kisom.

- če tekočina pride v oči, jo je treba takoj sprati z veliko količino čiste vode, najmanj 10 minut, in poiskati pomoč zdravnika.
- **Poškodovane ali spremenjene baterije ni dovoljeno uporabljati.** Poškodovane ali spremenjene baterije lahko delujejo na nepredviden način, kar lahko vodi v požar, eksplozijo ali nevarnost poškodb.
- **Baterije ni dovoljeno izpostavljati delovanju vlage ali vode.**
- Baterije ni dovoljeno držati blizu vira toplote. Ne sme se je za daljši čas puščati v okolju, v katerem vlada visoka temperatura (v prisojnih legah, blizu grelcev oz. kjerkoli, kjer temperatura presega 50°C).
- **Baterije ni dovoljeno izpostavljati delovanju ognja ali čezmerne temperature.** Izpostavitve na delovanje ognja ali temperature nad 130°C lahko povzročijo eksplozijo.

POZOR! Temperatura 130°C je lahko navedena kot 265°F.

- Upoštevatí je treba vsa navodila za polnjenje, baterije ni dovoljeno polniti pri temperaturi izven območja, navedenega v preglednici nazivnih podatkov v navodilih za uporabo. Neustrezno polnjenje oziroma polnjenje pri temperaturi izven določenega območja lahko poškoduje baterijo in poveča nevarnost požara.

POPRAVILO BATERIJ:

- **Poškodovanih baterij ni dovoljeno popravljati.** Popravilo baterije lahko poteka le pri proizvajalcu ali v pooblaščenem servisu.
- Izrabljeno baterijo je treba dostaviti na mesto, ki se ukvarja z odstranjevanjem nevarnih odpadkov.

VARNOSTNA NAVODILA ZA POLNILNIKA

- **Polnilnika ni dovoljeno izpostavljati vlagi ali vodi.** Če v polnilnik prodre voda se poveča nevarnost električnega udara. Polnilnik je mogoče uporabljati le v suhih prostorih.
- Pred pričetkom kakršnih koli vzdrževalnih dejavnosti ali čiščenja je treba polnilnik izklopiti iz omrežja.
- **Ne uporabljajte polnilnika, ki se nahaja na lahkovnetljivi podlagi (npr. papirju, tkanini) ali blizu lahkovnetljivih snovi.** Zaradi dviga temperature polnilnika med polnjenjem obstaja nevarnost požara.
- **Pred uporabo je treba vedno preveriti stanje polnilnika, kabla in vtiča.** V primeru ugotovitve poškodb - ni dovoljeno uporabljati polnilnika. Odpiranje polnilnika ni dovoljeno. Vsa popravila je treba zaupati pooblaščenim servisnim delavnicim. Neustrezno opravljena montaža polnilnika lahko povzroči električni udar ali požar.
- Otroci in fizično, čustveno ali psihično prizadete osebe in druge osebe, katerih izkušnje ali znanje so nezadostne za uporabo polnilnika ob upoštevanju vseh varnostnih navodil, ne smejo uporabljati polnilnika brez nadzora odgovorne osebe. V nasprotnem primeru obstaja nevarnost, da se naprava neustrezno uporablja, kar lahko povzroči poškodbe.
- **Ko polnilnik ni v rabi, ga je treba izklopiti iz električnega omrežja**
- Upoštevatí je treba vsa navodila za polnjenje, baterije ni dovoljeno polniti pri temperaturi izven območja, navedenega v preglednici nazivnih podatkov v navodilih za uporabo. Neustrezno polnjenje oziroma polnjenje pri temperaturi izven določenega območja lahko poškoduje baterijo in poveča nevarnost požara.

POPRAVILO POLNILNIKA

- **Poškodovanega polnilnika ni dovoljeno popravljati.** Popravilo polnilnika lahko poteka le pri proizvajalcu ali v pooblaščenem servisu.

- Izrabljen polnilnik je treba dostaviti na mesto, ki se ukvarja z odstranjevanjem te vrste odpadkov.

POZOR! Naprava je namenjena delu v notranjosti prostorov.

Navkljub uporabi varno zasnovane konstrukcije, varovalnih sredstev in dodatnih zaščitnih sredstev vedno obstaja tveganje poškodb med delom.

Baterije Li-Ion lahko iztečejo, se vžgejo ali eksplozirajo, če so segrete na visoko temperaturo ali v kratkem stiku. Ni jih dovoljeno hraniti v avtomobilih med vročimi in sončnimi dnevi. Baterije ni dovoljeno odpirati. Baterije Li-Ion vsebujejo zaščitne elektronske elemente, ki v primeru poškodbe lahko povzročijo vžig ali eksplozijo baterije.

Pojasnilo uporabljenih simbolov

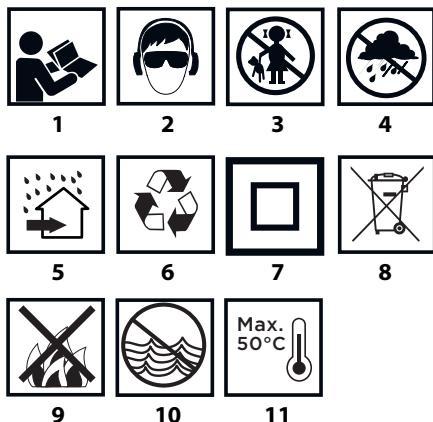

1. Preberi navodila, upoštevaj v njih navedena varnostna opozorila in pogoje!
2. Uporabljajte zaščitna očala in zaščito proti hrupu.
3. Otrokom ne dopustite, da pridejo v stik z orodjem.
4. Varujte pred dežjem.
5. Uporabljajte v notranjosti, varujte pred vodo in vlago.
6. Reciklaža.
7. Drugi razred zaščite
8. Selektivno zbiranje.
9. Ne meči v ogenj.
10. Nevarnost za vodno okolje.
11. Ne segreji nad 50°C.

ZGRADBA IN NAMEN

Udarni vijačnik je električno orodje, napajano iz baterije. Pogon predstavlja komutatorski motor stalnega toka s trajnimi magneti. Udarni vijačnik je namenjen privijanju vijakov in sornikov v lesu, kovini, umetnih snoveh. Naprava se splošno uporablja pri montaži samovreznih vijakov zaradi možne visoke hitrosti in daljših sornikov za les zaradi velikega navora. Naprava se lahko uspešno uporablja na višini in težko dostopnih območjih. Mehanizem, ki je odgovoren za visok navor, ga ustvari v obliki trenutnega obodnega udara, vpliv naprave ne roke uporabnika med privijanjem pa ni velik.



Uporaba električnega orodja, ki ni v skladu z njegovim namenom, ni dovoljena.

OPIS GRAFIČNIH STRANI

Spodnje oštevilčenje se nanaša na elemente orodja, ki so predstavljeni na grafičnih straneh pričujočih navodil.

1. Vpenjalo za orodja
2. Pritrdilna obojka vpenjala za orodja
3. Ohišje
4. Ročaj
5. Preklopnik smeri vrtenja
6. Ročaj
7. Baterija
8. Gumb za priklop baterije
9. Vkljopno stikalo
10. Osvetlitev
11. Dioda (LED)
12. Polnilnik
13. Tipka signalizacije stanja napoljenosti baterije
14. Signalizacija stanja napolnitve baterije (diode LED).

* Obstajajo lahko razlike med sliko in izdelkom.

OPIS UPORABLJENIH GRAFIČNIH ZNAKOV



POZOR



OPOZORILO



NAMESTITEV/NASTAVITVE



INFORMACIJA

PRIPRAVA NA UPORABO

PRIKLOP IN ODKLOP BATERIJE

- Preklopnik smeri vrtenja (5) nastavite na srednji položaj.
- Pritisnite gumb za pritrditev baterije (8) in odstranite baterijo (7) (slika A).
- Napolnjeno baterijo (7) vložite v vpenjalo v ročaj, dokler se ne zaskoči gumb za priklop baterije (8).

POLNJENJE BATERIJE

- Naprava je dostavljena z delno napolnjeno baterijo. Polnjenje baterije je treba izvajati v pogojih, ko je temperatura okolice 4°C - 40°C. Baterija, nova ali taka, ki dolgo ni bila rabljena, doseže optimalno moč po približno 3-5 ciklih polnjenja in praznjenja.
- Izvlecite baterijo (7) iz naprave (slika A).
- Napajalnik priključite na omrežje (230 V AC).
- Vstavite baterijo (7) v polnilnik (12) (slika B). Preverite, ali je akumulator ustrezno nameščen (potisnjen do konca).



Po priklopu polnilnika v omrežje (230 V AC) zasveti zelena dioda (11) na polnilniku, ki signalizira priklop na napetost.

Po umestitvi baterije (7) v polnilnik (12) zasveti rdeča dioda (11) na polnilniku, ki signalizira, da poteka proces polnjenja baterije.

Hkrati utripajo zelene diode (14) stanja napolnitve baterije v različnih kombinacijah (glej opis spodaj).

- **Utripanje vseh diod** - signalizira izpraznitev baterije in nujnost njenega polnjenja.
- **Utripanje 2 diod** - signalizira delno izpraznitev.
- **Utripanje 1 diode** - signalizira visoko raven napolnitve baterije.



Po napolnitvi baterije dioda (11) na polnilniku sveti zeleno, vse diode stanja napolnitve baterije (14) pa neprekinjeno svetijo. Po določenem času (okrog 15s) diode stanja napolnitve baterije (14) ugasnejo.



Baterije ni dovoljeno polniti več kot 8 ur. Prekoračitve tega časa lahko povzročijo poškodbo baterijskih celic. Polnilnik se ne izklopi samodejno po popolni napolnitvi baterije. Zelena

dioda na polnilniku bo svetila naprej. Dioda stanja napolnitve baterije se po določenem času ugasnejo. Pred odstranitvijo baterije iz polnilnika je treba odklopiti napajanje. Izgibati se je treba zaporednim kratkim polnjenjem. Baterije ni dovoljeno dodatno polniti po kratki uporabi naprave. Znaten upad časovnega obdobja med nujnimi polnjenji kaže na to, da je baterija izrabljena in potrebna menjava.



Med polnjenjem se baterije močno segrevajo. Ne uporabljajte naprave takoj po polnjenju – počakajte, da baterija doseže sobno temperaturo. S tem se prepreči poškodovanje baterije.



SIGNALIZACIJA STANJA NAPOLNITVE BATERIJE

Baterija je opremljena s signalizacijo stanja napolnitve baterije (3 diode LED) (14). Za preveritev stanja napolnitve baterije je treba pritisniti tipko signalizacije stanja napolnitve baterije (13) (slika C). Svetenje vseh diod signalizira visok nivo napolnitve baterije. Svetenje 2 diod signalizira delno izpraznjenje. Svetenje samo 1 diode kaže na izpraznitev baterije in na njeno nujno polnjenje.

ZAVORA VREtenA



Vrtalnik-vijačnik je opremljen z elektronsko zavoro, ki takoj po sprostitvi pritiska na vklopno stikalo (9) zaustavi vreteno. Zavora zagotavlja natančno privijanje in vrtenje in ne dopušča prostega obračanja vretena po izklopu.

UPORABA / NASTAVITVE

VKLOP / IZKLOP



Vklop – pritisnite vklopno tipko (9).

Izklop - sprostite pritisnik na vklopnem stikalu (9).



Vsakokratni pritisnik na vklopno stikalo (9) povzroči prižig diode (LED) (10), ki osvetli delovno mesto.

REGULACIJA VRTILNE HITROSTI



Vrtilno hitrost je mogoče med delom regulirati s povečanjem ali zmanjšanjem pritiska na vklopnem stikalu (9). Regulacija hitrosti omogoča počasen zagon, kar pri privijanju in odvijanju pomaga ohraniti nadzor nad delom.

OBODNI UDAR



Naprava pri obračanju vretena med vijačenjem ustvarja učinek udarjanja po obodu. Udarni način se vklopi avtomatsko skupaj z večanjem obremenitve. Tedaj se dovede trenutni visoki vrtilni navor. Za popolni nadzor vijačenja je treba opazovati vijačni sornik ali vijak. Silo privijanja se nadzira z izbiro ustrezne vrtilne hitrosti.

NAMESTITEV DELOVNEGA ORODJA



Povlecite pritrtilno obojko vpenjala za orodje (2) (slika D) nazaj, tako da premagate odpor vzmeti.

Vložite steblo delovnega orodja v vpenjajo (1), potisnite ga do naslona (morda je potrebno obrniti delovno orodje, da se to pravilno umesti).

Sprostite pritrtilno obojko vpenjala za orodje (2), s čimer se zagotovi končno vpetje delovnega orodja. Pritrdilna obojka vpenjala za orodje (2) se vrne v položaj (slika E).



Odstranitev delovnega orodja poteka v obratnem vrstnem redu od namestitve.



Med uporabo kratkih vijačnih nastavkov in bitov je treba uporabljati dodatni adapter za vijačne nastavke.

SMER VRtenJA V DESNO – LEVO



S pomočjo preklpnika obratov (5) se izbere smer vrtenja vretena (slika F).

Vrtenje v desno – nastavite preklpnik (5) v skrajni levi položaj.

Vrtenje v levo – nastavite preklpnik (5) v skrajni desni položaj.

* Treba je upoštevati, da je v nekaterih primerih položaj preklpnika glede na vrtenje lahko drugačen, kot je opisano. Upoštevati je treba grafične oznake na preklpniku ali ohišju orodja.



Varen položaj je srednji položaj preklpnika smeri vrtenja (5), ki onemogoča naključen zagon električnega orodja.

- V tem položaju ni mogoče zagnati električnega orodja.

- V tem položaju se opravlja menjava nastavkov.

- Pred uporabo je treba preveriti, ali je preklpnik smeri vrtenja (5) v pravilnem položaju.



Menjave smeri vrtenja ni dovoljeno opravljati medtem, ko se vreteno električnega orodja obrača.



Dolgotrajno delo pri nizki vrtilni hitrosti vretena lahko povzroči pregretje motorja. Vrtenje je treba občasno prekiniti ali omogočiti, da naprava deluje na maksimalnih obratih brez obremenitve približno 3 minute.

VPENJALO



Električno orodje ima praktični ročaj (6), ki se uporablja za obešanje, npr. na monterskem pasu med delom na višini.

VZDRŽEVANJE IN HRAMBA

VZDRŽEVANJE IN HRAMBA

- Priporoča se čiščenje orodja neposredno po vsaki uporabi.

- Za čiščenje ni dovoljeno uporabljati vode ali drugih tekočin.

- Električno orodje in polnilnik je treba čistiti s pomočjo suhega kosa tkanine ali preprihati s komprimiranim zrakom z nizkim pritiskom.

- Ne uporabljajte čistilnih sredstev ali razredčil, saj ta lahko škodujejo delom iz umetnih mas.

- Redno je treba čistiti prezračevalne reže v ohišju motorja, da se prepreči pregrevanje orodja.

- V primeru, da pride do prekomernega iskrenja na komutatorju, je treba preverjanje stanja oglehni štčerk motorja zaupati kvalificirani osebi.

- Električno orodje z opremo je treba vedno hraniti na suhem mestu in izven dosega otrok.

- Napravo je treba skladiščiti z odstranjeno baterijo.



Vse napake mora odpraviti pooblaščen servis proizvajalca.

TEHNIČNI PARAMETRI

NAZIVNI PODATKI

Akumulatorski udarni vijačnik	
Parameter	Vrednost
Napetost baterije	18V DC
Območje vrtilne hitrosti v jalovem teku	0-2200 min ⁻¹
Vpenjalo za orodja	6,35 mm (¼")
Največji vrtilni moment	180 Nm
Razred zaščite	III
Teža	1,2 kg
Leto izdelave	2021

Baterija sistema Graphite Energy+		
Parameter	Vrednost	
Akumulator	58G001	58G004
Napetost baterije	18 V DC	18 V DC
Vrsta baterije	Li-Ion	Li-Ion
Kapaciteta baterije	2000 mAh	4000 mAh
Temperaturno območje okolice	4°C – 40°C	4°C – 40°C

Čas polnjenja s polnilnikom 58G002	1 h	2 h
Teža	0,400 kg	0,650 kg
Leto izdelave	2021	2021

Polnilnik sistema Graphite Energy+	
Parameter	Vrednost
Tip polnilnika	58G002
Napetost napajanja	230 V AC
Frekvenca napajanja	50 Hz
Napetost polnjenja	22 V DC
Maks. tok polnjenja	2300 mA
Temperaturno območje okolice	4°C – 40°C
Čas polnjenja baterije 58G001	1 h
Čas polnjenja baterije 58G004	2 h
Razred zaščite	II
Teža	0,300 kg
Leto izdelave	2021

risbami, kakor tudi sestavo, izključna last Grupa Topex in so predmet zakonske zaščite v skladu z zakonom z dne 4. februarja 1994 o avtorskih pravicah in intelektualni lastnini (Ur. l. 2006 št. 90/631 s kasnejšimi spremembami). Kopiranje, obdelava, objava in spreminjanje Navodil v komercialne namene kot tudi njihovih posameznih elementov, je brez pisne odobritve Grupa Topex strogo prepovedano in lahko privede do civilne in kazenske odgovornosti.



PODATKI O HRUPU IN VIBRACIJAH

Informacije o hrupu in vibracijah

Ravni oddajane hrupa, kot npr. raven oddajane zvočnega pritiska L_{pA} ter raven zvočne moči L_{wA} in netočnost meritve K , so navedene v navodilih v skladu s standardom EN 60745.

Stopnja vibracij a_w in netočnost meritve K so določeni v skladu s standardom EN 60745-2-2, navedenim spodaj.

Spodaj navedena stopnja vibracij je bila izmerjena v skladu s postopkom meritve, navedenim v standardu EN 60745, in se lahko uporablja za primerjavo električnih orodij. Uporabljati jo je mogoče tudi za začetno oceno izpostavljenosti na vibracije.

Navedena raven vibracij je reprezentativna za osnovno uporabo električnega orodja. Stopnja vibracij se lahko spremeni, če se električno orodje uporablja za druge namene ali z drugimi delovnimi orodji in tudi, če ni ustrezno vzdrževano. Zgoraj navedeni vzroki so lahko razlog za povečanje izpostavljenosti na vibracije med celotnim delovnim obdobjem.

Za natančno oceno izpostavljenosti na vibracije je treba upoštevati obdobja, ko je električno orodje izklopljeno oziroma je vključeno, vendar se ne uporablja. Na ta način se lahko izkaže, da je skupna izpostavljenost na vibracije znatno nižja. Za zavarovanje uporabnika pred učinki vibracij je treba izvesti dodatne varnostne ukrepe, npr.: vzdrževanje električnega orodja in delovnega pribora, poskrbeti je treba za ustrezno temperaturo rok, ustrezno organizirati delo.

Stopnja zvočnega pritiska: $L_{pA} = 95,1 \text{ dB (A)}$ $K=3\text{dB (A)}$

Stopnja zvočne moči: $L_{wA} = 106,1 \text{ dB (A)}$ $K=3\text{dB (A)}$

Stopnja vibracij: $a_w = 15,87 \text{ m/s}^2$; $K = 1,5 \text{ m/s}^2$

VAROVANJE OKOLJA

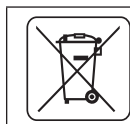

Električno napajani izdelki ni dovoljeno mešati z gospodinjstvi odpadki, ampak jih morajo odstraniti ustrezne službe. Podatki o službah za odstranitev odpadkov so na voljo pri prodajalcu ali lokalnih oblasteh. Izrabljeno električno in elektronsko orodje vsebuje okolju škodljive snovi. Orodje, ki ni oddano v reciklažo, predstavlja potencialno nevarnost za okolje in zdravje ljudi.



Li-Ion

Akumulatorjev/baterij ni dovoljeno odvreči v gospodinjstve odpadke, ni jih dovoljeno vreči v ogenj ali vodo. Poškodovane ali izrabljene baterije je treba oddati v ustrezno reciklažo, v skladu z veljavno smernico o recikliranju akumulatorjev in baterij. Baterije je treba vrniti na zbirna mesta popolnoma izpraznjene, če baterije niso popolnoma izpraznjene, jih je treba zaščititi pred kratkimi stiki. Uporabljene baterije lahko brezplačno vrnete na komercialnih lokacijah. Kupec blaga je dolžan vrniti izrabljene baterije.

* Pridržana pravica do izvajanja sprememb.

„Grupa Topex Spółka z ograniczoną odpowiedzialnością“ Spółka komandytowa s sedežem v Varšavi, ul. Pograniczna 2/4 (v nadaljevanju „Grupa Topex“), sporoča, da so vse avtorske pravice v zvezi z vsebino teh navodil (v nadaljevanju „Navodila“), med drugim v zvezi z besedili, shemami



ORIGINALIOS INSTRUKCIJOS VERTIMAS

AKUMULIATORINIS SUKTUVAS SU KALIMU 58G012

DĖMESIO: PRIEŠ NAUDODAMI ĮRANKI, ATIDŽIAI PERSKAITYKITE ŠIĄ INSTRUKCIJĄ IR IŠSAUGOKITE JĄ TOLIMESNIAM NAUDOJIMUI.

PAGRINDINĖS DARBO SAUGOS TAISYKLĖS

PAGRINDINĖS DARBO SAUGOS TAISYKLĖS, SKIRTOS SAUGIAM DARBUI SU SUKTUVU.

- **Dirbdami su suktuvu užsidėkite klausos organų ir akių apsaugos priemonės.** Dėl triukšmo gali sutrikti klausa. Metalo drožlės ir kitos skriejančios dalelės gali negrįžtamai sužaloti akis.
- **Atlikdami darbus, kurių metu kyla pavojus darbinio priedu prisiliesti prie paslėptų elektros laidų, įrankį laikykite už izoliuotos rankenos paviršiaus.** Kontakto su elektros įtampos tinklu metu, elektros įtampa gali veikti ir metalines įrankio detales (tikimybė, kad jomis tekės elektros srovė), dėl to gali kilti elektros smūgio pavojus.

PAPILDOMOS DARBO SAUGOS SU SUKTUVU TAISYKLĖS

- Darbinio įrankio priedu nesilieskite prie medvaržčio arba varžto tuomet, kai elektrinis įrankis yra įjungtas. Besisukantis darbinis priedas gali nuslysti nuo medvaržčio arba varžto.
- Tvirtindami darbinį priedą atkreipkite dėmesį, ar teisingai ir saugiai pritvirtinote jį darbinio priedų griebtuve, priešingu atveju kyla pavojus, kad jis atsilaisvins, ir darbo metu taps nevaldomu.
- Varžtų įsukimo ir išsukimo metu, tvirtai laikykite elektrinį įrankį, kadangi yra didelė tikimybė trumpalaikio, aukštos reakcijos momento.
- Naudokite tik rekomenduojamą akumuliatorių ir jo įkroviklį. Nenaudokite akumuliatoriaus ir įkroviklio kitiems tikslams.
- Nekeiskite įrankio suklio judėjimo krypties (sukimo krypties) tuomet, kai įrankis veikia. Priešingu atveju gręžtuvas - suktuvą gali sugesti.
- Įrankiai valyti naudokite minkštą, sausą audinį. Niekada nenaudokite jokių cheminių skysčių arba alkoholio.

TEISINGAS AKUMULIATORIAUS APTARNAVIMAS IR NAUDOJIMAS

- Vartotojas privalo kontroliuoti akumuliatoriaus įkrovimo procesą.
- Nekraukite akumuliatoriaus esant žemesnei nei 0° C temperatūrai.
- **Akumuliatorių kraukite tik gamintojo nurodytu įkrovikliu.** Naudojant kito tipo akumuliatoriui skirtą įkroviklį, kyla gaisro pavojus.
- Jeigu akumuliatoriaus nenaudojate, laikykite jį atokiau nuo metalinių daiktų, pvz.: popieriaus sąvaržėlių, monetų, raktų, vinių, varžtų bei kitų mažų metalinių elementų, kurie gali sukelti akumuliatoriaus kontaktų trumpą jungimąsi. Dėl akumuliatoriaus kontaktų trumpo jungimosi kyla gaisro ir nudegimo pavojus.
- Dėl apgadavimo ir/arba neteisingo naudojimosi akumuliatoriumi, iš jo gali išsiskirti dujos. Taip nutikus išvėdinkite patalpą, jeigu pasijutote blogai, pasitarkite su gydytoju. Dujos gali pažeisti kvėpavimo takus.
- Dėl ekstremalių sąlygų, iš akumuliatoriaus gali ištektėti elektrolitas. Iš akumuliatoriaus ištekėjęs skystis gali

sukelti alerginę reakciją arba nudeginti. Jeigu pastebėjote, kad ištekęs skystis, elkitės žemiau aprašytu būdu:

- atsargiai nuvalykite medžiagos skiaute, venkite kontakto su oda arba akimis;
- jeigu netyčia skystis pateko ant odos, tai suteptą vietą, nedelsdami, nuplaukite gausiu švaraus vandens kiekiu ir esant galimybei neutralizuokite skystį poveikį švelnia rūgštimi, pvz., citrinos sultimis arba actu;
- jeigu skystis pateko į akis, tai nedelsdami plaukite jas gausiu švaraus vandens kiekiu, bent 10 minučių ir pasitarkite su gydytoju.
- **Nenaudokite apgadinto arba perdaryto akumuliatoriaus.** Apgadinti arba perdaryti akumuliatoriai gali veikti netinkamai, kelti pavojų, užsidegti, sprogti arba sužaloti.
- **Saugokite akumuliatorių nuo vandens ir drėgmės poveikio.**
- Akumuliatorių laikykite atokiau nuo ugnies. Nepalikite jo ilgiam laikui aplinkoje, kurioje vyrauja aukšta temperatūra (saulėtose vietose, arti šildytuvų ar bet kokiose vietose, kuriose vyrauja aukštesnė nei 50° C temperatūra).
- **Saugokite akumuliatorių nuo ugnies bei pernelyg aukštos temperatūros.** Dėl ugnies arba aukštos temperatūros poveikio, aukštesnės nei 130°C akumuliatoriaus gali sprogti.

DĖMESIO! Temperatūra 130°C gali būti nurodyta pagal farenheito skalę 265°F.

- **Laikykites visų įkrovimo instrukcijų, negalima krauti akumuliatoriaus aplinkoje, kurioje vyrauja aukštesnė temperatūra nei nurodyta nominalių duomenų lentelėje, esančioje pačioje aptarnavimo instrukcijoje.** Dėl neteisingo įkrovimo arba neleistinos aplinkos temperatūros įkrovimo metu, viršijančios nurodytą ribą, galite sugadinti akumuliatorių ir sukelti gaisro pavojų.

AKUMULIATORIŲ REMONTAS

- **Sugedusių akumuliatorių neremontuokite patys.** Visus remonto darbus gali atlikti tik gamintojas arba autorizuos remonto dirbtuvės kvalifikuotas personalas.
- **Susidėvėjusį akumuliatorių nuneškite į specialų, už šio tipo pavojingų atliekų utilizavimą atsakingą surinkimo punktą.**

DARBO SAUGOS INSTRUKCIJOS, SKIRTOS AKUMULIATORIAUS ĮKROVIKLIU NAUDOJIMUI.

- **Saugokite įkroviklį nuo drėgmės ir vandens poveikio.** Vanduo, patekęs į įkroviklio vidų, padidina elektros smūgio pavojų. Įkrovikliu galima naudotis tik sausose patalpose.
- Prieš pradėdami įkroviklio priežiūros arba valymo darbus, būtinai išjunkite jį iš elektros tinklo lizdo.
- **Nenaudokite įkroviklio, padėto ant degaus pagrindo (pvz., popieriaus, medžišlės) ir arti degių medžiagų.** Įkrovimo proceso metu, įkroviklio temperatūra labai pakyla ir dėl to kyla gaisro pavojus.
- **Kiekvieną kartą, prieš naudodami patikrinkite paties įkroviklio, jo laido ir elektros kištuko būklę.** Nenaudokite įkroviklio, jeigu pastebėjote gedimą. Neardykite įkroviklio patys. Visus remonto darbus atlikite autorizuotoje remonto dirbtuvėje. Neteisingas įkroviklio sumontavimas kelia elektros smūgio bei gaisro pavojų.
- Asmenims, turintiems fizinę, psichinę negalią, emocinius bei motorikos sutrikimus (taip pat ir vaikams) bei neturintiems patirties ir nežinantiems kaip naudotis įkrovikliu bei neišmanantiems, kaip laikytis darbo saugos taisyklių, negalima aptarnauti įkroviklio bei atsakingo asmens arba specialisto priežiūros. Tokie asmenys įkrovikliu gali naudotis netinkamai ir dėl to susižaloti.
- **Kai įkrovikliu nesinaudojama, jį būtina išjungti iš elektros įtampos tinklo lizdo.**

- Laikykites visų įkrovimo instrukcijų, negalima krauti akumuliatoriaus aplinkoje, kurioje vyrauja aukštesnė temperatūra nei nurodyta nominalių duomenų lentelėje, esančioje pačioje aptarnavimo instrukcijoje. Dėl neteisingo įkrovimo arba neleistinos aplinkos temperatūros įkrovimo metu, viršijančios nurodytą ribą, galite sugadinti akumuliatorių ir sukelti gaisro pavojų.

ĮKROVIKLIO REMONTAS

- Sugedusio įkroviklio neremontuokite patys. Visus remonto darbus gali atlikti tik gamintojas arba kvalifikuotas autorizuos remonto dirbtuvės personalas.
- Susidėvėjusį įkroviklį nuneškite į specialų, už šio tipo pavojingų atliekų utilizavimą atsakingą surinkimo punktą.

DĖMESIO! Įrenginių galima naudotis tik patalpų viduje.

Nepaisant saugios įrankio konstrukcijos, apsauginių ir papildomų apsaugos priemonių naudojimo, visada, darbo metu išlieka sužalojimų tikimybė.

Dėl trumpo jungimosi bei tuomet, kai ličio jonų akumuliatoriaus labai įkaista, jis gali ištekėti, užsidegti arba sprogti. Nelaikykite jo automobilyje karštomis, saulėtomis dienomis. Neardykite akumuliatoriaus. Ličio jonų akumuliatoriai turi elektroninius, apsauginius įrenginius, kuriuos pažeidus, jie gali užsidegti arba sprogti.

Panaudotų grafinių ženklų paaiškinimas

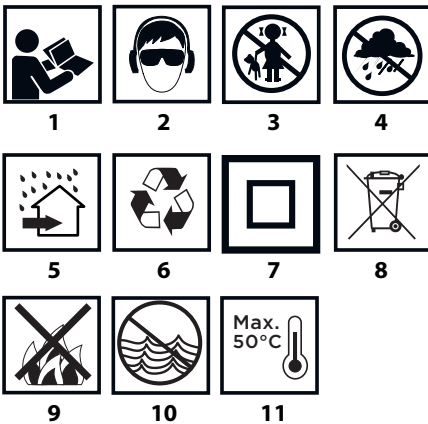

1. Perskaitykite aptarnavimo instrukciją, atkreipkite dėmesį į patarimus ir laikykites visų joje esančių perspėjimų bei saugos nuorodų.
2. Naudokitės asmeninėmis apsaugos priemonėmis, apsauginiais akiniais, klausos apsaugos priemonėmis.
3. Prie įrenginio neleiskite vaikų.
4. Saugokite nuo lietaus.
5. Naudokite tik patalpų viduje, saugokite nuo vandens ir drėgmės.
6. Perdirbimas
7. Antra apsaugos klasė.
8. Selektyvus surinkimas.
9. Nemeskite į ugnį.
10. Kelia pavojų aplinkai, vandens telkiniams.
11. Saugokite, kad neįkaistų aukščiau nei 50°C.

KONSTRUKCIJA IR PASKIRTIS

Suktuvus yra elektrinis įrankis, kurio energijos šaltinis - akumuliatoriaus. Įrankis varomas komutatoriniu varikliu su pastovios srovės magnetais. Suktuvus su kalimu yra skirtas

medvaržčių ir varžtų išskumimui ir įsukimui į medieną, metalą arba plastmasę. Įrankis dažniausiai naudojamas savisriegių varžtų tvirtinimui, dėl didelio greičio taip pat ilgesnių, medienai skirtų varžtų sukimui, dėl aukšto sukimo momento. Įrankis puikiai tinka darbu aukštumose ir sunkiai prieinamose vietose. Aukštą sukimo momentą užtikrinantis mechanizmas paverčia jį, stipriu momentiniu smūgiu, tačiau sukimo metu, nepaisant šio smūgio, įrankio poveikis operatoriaus rankoms yra nedidelis.



Draudžiama elektrinį įrankį naudoti ne pagal paskirtį.

GRAFINIŲ PUSLAPIŲ APRAŠYMAS

Numeriškai pažymėti įrankio elementai atitinka šios instrukcijos grafiniuose puslapiuose pavaizduotus elementus.

1. Griebtuvas darbiniam priedams
2. Darbinių priedų griebtuvo tvirtinimo įvorė
3. Korpusas
4. Rankena
5. Sukimo krypties keitimo jungiklis (reversas)
6. Laikiklis
7. Akumuliatorius
8. Akumuliatoriaus tvirtinimo mygtukas
9. Jungiklis
10. Apšvietimas
11. Diodai LED
12. Įkroviklis
13. Akumuliatoriaus įkrovimo lygio rodiklio mygtukas
14. Akumuliatoriaus įkrovimo lygio rodiklis (diodai LED).

* Tarp paveikslėlio ir gaminio galimas nedidelis skirtumas

PANAUDOTŲ GRAFINIŲ ŽENKLŲ APRAŠYMAS



DĖMESIO



ĮSPĖJIMAS



MONTAVIMAS IR NUSTATYMAI



INFORMACIJA

PASIRUOŠIMAS DARBUI

AKUMULIATORIAUS ĮDĖJIMAS IR IŠĖJIMAS

- Sukimo krypties keitimo jungiklį (5) paslinkite vidurio link.
- Paspauskite akumuliatoriaus tvirtinimo mygtuką (8) ir ištraukite akumuliatorių (7) (pav. A).
- Įkrautą akumuliatorių (7) įstatykite į rankenoje esantį laikiklį ir stumkite tol, kol išgirsite akumuliatoriaus tvirtinimo mechanizmo spragtelėjimą (8).

AKUMULIATORIAUS ĮKROVIMAS

- Suktuvus parduodamas su dalinai įkrautu akumuliatoriumi. Akumuliatorių kraukite aplinkoje, kurioje vyrauja nuo 4° C iki 40° C temperatūra. Naujas arba ilgesnį laiką nenaudotas akumuliatorius pilnai įkraunamas bei veikia visu pajėgumu po 3 - 5 iškrovimo ir įkrovimo ciklų.
- Ištraukite akumuliatorių (7) iš elektrinio įrankio (pav. A).
- Įkroviklį įjunkite į elektros tinklo lizdą (230 V AC).
- Akumuliatorių (7) įstatykite į įkroviklį (12) (pav. B). Patikrinkite ar akumuliatorius įstatytas tinkamai (įstumtas iki galo).



Po to, kai įkroviklis įjungiamas į elektros įtampos tinklo lizdą (230 V AC), užsidega žalias diodas (11) (žiūrėkite žemiau esantį aprašymą), kuris įspėja, kad įtampa yra įjungta.

Akumuliatorių (7) įstačius į įkroviklį (12), įkroviklio korpusė užsidega raudonas diodas (11), kuris įspėja, kad vyksta akumuliatoriaus įkrovimo procesas.

Tuo pačiu metu žybcioja žali akumuliatoriaus įkrovimo lygio diodai (14), skirtingu eiliškumu (žiūrėkite žemiau sekantį aprašymą).

- **Žybcioja visi diodai** – įspėjimas, kad akumuliatorius visiškai išsikrovęs ir jį būtina įkrauti.
- **Žybcioja 2 diodai** – įspėjimas apie dalinį akumuliatoriaus išsikrovimą.
- **Žybcioja 1 diodas** – įspėjimas, kad akumuliatorius yra visiškai įkrautas.

Pasibaigus akumuliatoriaus įkrovimo procesui, įkroviklio korpusė esantis diodas (11) šviečia žaliai, o visi akumuliatoriaus įkrovimo lygio diodai (14) dega pastoviai. Praėjus tam tikram laikui tarpui (apytikriai 15 s), akumuliatoriaus įkrovimo lygio diodai (14) užgesa.

Nekraukite akumuliatoriaus ilgiau nei 8 valandas. Viršijus nurodytą įkrovimo laiką, galimas akumuliatoriaus baterijų gedimas. Pilnai įsikrovus akumuliatoriui, įkroviklis automatiškai neišjungia. Žalios spalvos diodas, įkroviklio korpusė, šviečia toliau. Akumuliatoriaus įkrovimo lygio diodai užgesa praėjus tam tikram laikui tarpui. Prieš išimdami akumuliatorių iš įkroviklio, išjunkite iš elektros įtampos tinklo lizdo. Venkite kelių akumuliatorių įkrovimo be pertraukos (vieno po kito). Trumpai pasinaudoję įrankiu, nekraukite akumuliatoriaus papildomai. Jeigu tarp įkrovimų laikas kaskart vis trumpesnis, reiškia, kad akumuliatorius yra išseiktas ir jį reikia pakeisti nauju.

Įkrovimo metu akumuliatorius labai įkaista. Nedirbkite iškart po įkrovimo, palaukite kol akumuliatorius atvės (pasiekęs kambario temperatūrą). Taip apsaugosite akumuliatorių nuo gedimo.

AKUMULIATORIAUS ĮKROVIMO LYGIO RODIKLIS

Akumuliatorius turi įkrovimo lygio rodiklį (3 diodai LED) (14). Norėdami patikrinti akumuliatoriaus įkrovimo lygį, paspauskite akumuliatoriaus įkrovimo lygio rodkilio mygtuką (13) (pav. C). Šviečiantys visi diodai reiškia aukščiausią akumuliatoriaus įkrovimo lygį. Šviečiantys raudonas ir geltonas diodai įspėja apie dalinį akumuliatoriaus išsikrovimą. Šviečiantys 2 diodai reiškia, kad akumuliatorius yra dalinai išsikrovęs. Šviečiantis 1 diodas reiškia, kad akumuliatorius yra pilnai išsikrovęs ir jį reikia įkrauti.

SUKLIO STABDYS

Elektriniame įrankyje yra elektroninis stabdys, kuris tuojuo pat sustabdo sukly, vos tik atleidžiamas įjungimo mygtukas (9). Tai užtikrina tikslių varžtų įsukimo ir išsukimo gylį (neleidžia įsukti pernelyg giliai) ir sustabdo suklio sukimąsi atleidus jungiklį.

DARBAS IR REGULIAVIMAS

ĮJUNGIMAS IR IŠJUNGIMAS

Įjungimas – paspauskite įjungimo mygtuką (9).

Išjungimas – paleiskite įjungimo mygtuką (9).

Kiekvieną kartą, paspaudus įjungimo mygtuką (9) įsijungia diodas (LED) (10), apšviečiantis darbo vietą.

SUKIMO GREIČIO REGULIAVIMAS

Sukimo greitį, darbo metu, galima reguliuoti stipriau arba silpniau spaudžiant įjungimo mygtuką (9). Dėl sukimo greičio reguliavimo yra galimas švelnus startas, kuris darbo metu leidžia tiksliai kontroliuoti išsukimo ir įsukimo procesą.

EKSCENTRINIS SMŪGIS

Besisukantis įrankio suklys, įsukimo metu generuoja ekscentrinį smūgį. Didėjant sukiamas, smūgis įsijungia automatiškai. Tuo metu sukeliamas trumpalaikis, aukštas sukimo momentas. Norėdami pilnai kontroliuoti įsukimą, stebėkite įsukamą varžtą arba medvaržtį. Įsukimo jėgą kontroliuokite parinkdami tinkamo greičio sukimo momentą.

DARBINIO PRIEDO TVIRTINIMAS

- Įveikdami spyruoklės pasipriešinimą, atitraukite darbinio priedo tvirtinimo griebtuvė esančią tvirtinimo įvorę (2) (pav. D).
- Darbinio priedo tvirtinimo kotą įstatykite į priedų griebtuvą (1), įstatykite iki galo (gali prireikti darbinį priedą sukuti tol, kol jis įslysi reikiama padėtimi).
- Paleiskite darbinio priedo tvirtinimo griebtuvė esančią tvirtinimo įvorę (2), tokiu būdu darbinis priedas yra galutinai įtvirtinamas. Darbinio priedo tvirtinimo įvorė (2) grįžta į įprastinę padėtį (pav. E).

Darbinio priedo išėmimas atliekamas atvirktiniu jo įdėjimui eiliškumu.

Tvirtinant trumpus sukimo antgalius arba gražtus, reikia naudoti papildomą laikiklį (jį paiglinimui).

SUKIMO KRYPTIS Į DEŠINĘ IR KAIRĘ

Sukimo krypties keitimo jungikliu (5) pasirenkama suklio sukimosi kryptis (pav. F).

Sukimas į dešinę – jungiklį (5) pastumkite iki galo į kairę.

Sukimas į kairę – jungiklį (5) pastumkite iki galo į dešinę.

* Perspėjame, kad išimtiniais atvejais jungiklio padėtis, nustatant sukimo kryptį gali skirtis nuo aprašytos. Atkreipkite dėmesį į grafinius ženklus, esančius ant jungiklio arba įrenginio korpuso.

Sukimosi krypties jungiklis (5), nustatytas ties viduriu, apsaugo nuo atsitiktinio, elektrinio įrankio įsijungimo:

- nustačius šia padėtimi suktaus neišjungia;
- nustačius šia padėtimi keičiami antgaliai;
- prieš įjungiant reikia patikrinti ar sukimosi krypties jungiklis (5) nustatytas reikiama padėtimi.

Negalima keisti sukimosi krypties, kai elektrinio įrankio suklys sukasi.

Ilgą laiką gręžiant mažais sukiais variklis gali perkaisti. Dirbti reikia su pertraukomis arba kas tam tikrą laiką tarpą leisti įrankiui dirbti maksimaliais sukiais be apbrovos, apytikriai 3 minutes.

LAIKIKLIS

Elektrinis įrankis turi patogų, praktišką laikiklį (6), kuris skirtas jam prikabinoti, pvz., prie diržo montuotojui, kai dirbama aukštumoje.

APTARNAVIMAS IR PRIEŽIŪRA

PRIEŽIŪRA IR SANDĖLIAVIMAS

- Patariame, įrankį išvalykite po kiekvieno naudojimosi juo.
- Nenaudokite jokių švaros priemonių, vandens.
- Elektrinį įrankį, jo akumuliatorių ir įkroviklį valykite sauso audinio skiaute arba prapūskite žemo slėgio suslėgto oro srautu.
- Nenaudokite jokių švaros priemonių bei tirpiklių, kadangi jie gali pažeisti detales, pagamintas iš dirbtinių medžiagų.
- Reguliariai valykite variklio korpusė esančias ventiliacijos angas, taip apsaugosite įrankį nuo perkaitimo.
- Atveju, kai skirstytuve pernelyg stipriai kibirkščiuoja kreipkitės į kvalifikuotą specialistą, kad patikrintų anglinių šepetėlių būklę.
- Elektrinį įrankį, kartu su priedais visada laikykite sausoje, vaikams neprieinamoje vietoje.
- Elektrinį įrankį sandėliuokite tik išėmę akumuliatorių.

Visų rūšių gedimai turi būti šalinami autorizuotose gamintojo remonto dirbtuvėse.

TECHNINIAI DUOMENYS

NOMINALŪS DUOMENYS

Akumuliatorinis suktuvas su kalimu	
Dydis	Vertė
Akumuliatoriaus įtampa	18V DC
Sukimosi greitis, įrankiui veikiant be apkrovos	0-2200 min ⁻¹
Griebtuvas priedų tvirtinimui	6,35 mm (¼")
Maksimalus sukimosi greitis	180 Nm
Apsaugos klasė	III
Svoris	1,2 kg
Gamybos data	2021

Akumuliatorius Graphite Energy+ sistemoms		
Dydis	Vertė	
Akumuliatorius	58G001	58G004
Akumuliatoriaus įtampa	18 V DC	18 V DC
Akumuliatoriaus tipas	Li-Ion	Li-Ion
Akumuliatoriaus talpa	2000 mAh	4000 mAh
Aplinkos temperatūros ribos	4°C – 40°C	4°C – 40°C
Įkrovimo laikas, naudojant įkroviklį 58G002	1 h	2 h
Svoris	0,400 kg	0,650 kg
Gamybos metai	2021	2021

Graphite Energy+ sistemos įkroviklis	
Dydis	Vertė
Įkroviklio tipas	58G002
Įtampa	230 V AC
Įkrovimo dažnis	50 Hz
Įkrovimo įtampa	22 V DC
Maks. įkrovimo įtampa	2300 mA
Aplinkos temperatūros ribos	4°C – 40°C
Akumuliatoriaus įkrovimo laikas 58G001	1 h
Akumuliatoriaus įkrovimo laikas 58G004	2 h
Apsaugos klasė	II
Svoris	0,300 kg
Gamybos metai	2021

vibracijos lygis gali pasikeisti. Dėl prieš tai minėtų priežasčių, vibracijos lygis, viso darbo metu gali būti didesnis nei nurodyta. Norint tiksliai įvertinti vibracijos poveikį, reikia atsiveltginti į momentus, kai įrankis išjungtas arba kai jis yra įjungtas, bet nenaudojamas darbui (veikia be apkrovos). Tokiu būdu, bendra nurodyta vertė gali būti daug mažesnė. Siekiant apsaugoti vartotoją nuo vibracijos poveikio pasekmių, būtina imtis papildomų saugos priemonių, pvz., prižiūrėti įrankį ir darbinis priedus, užtikrinti tinkamą rankų temperatūrą, teisingai organizuoti darbą.

Garso slėgio lygis: $L_{pA} = 95,1$ dB (A) $K=3$ dB (A)
 Garso galios lygis: $L_{WA} = 106,1$ dB (A) $K=3$ dB (A)
 Vibracijos pagreičio vertė: $a_h = 15,87$ m/s²; $K = 1,5$ m/s²

APLINKOS APSAUGA

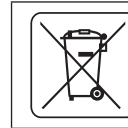

Elektrinių gaminių negalima išmesti kartu su buitines atliekomis, juos reikia atiduoti į atitinkamą atliekų perdirbimo įmonę. Informacijos apie atliekų perdirbimą kreiptis į pardavėją arba vietos valdžios institucijas. Susidėvėję elektriniai ir elektroniniai prietaisai turi gamtai kenksmingų medžiagų. Antriniam perdirbimui neatiduoti prietaisai kelia pavojų aplinkai ir žmonių sveikatai.

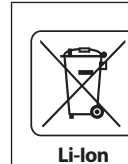

Akumuliatorių ir baterijų negalima mesti kartu su kitomis buitinėmis atliekomis taip pat negalima mesti į ugnį arba vandenį. Sugedusius arba išsiekvojusius akumuliatorius reikia atiduoti perdirbimui, pagal direktyvos nuostatus, dėl akumuliatorių ir baterijų utilizavimo. Baterijas reikia grąžinti į visiškai iškrautas surinkimo vietas, jei baterijos nėra visiškai išsikrovusios, jas reikia apsaugoti nuo trumpojo jungimo. Panaudotas baterijas galima nemokamai grąžinti komercinėse vietose. Prekių paketas privalo grąžinti panaudotas baterijas.

* Pasilikame teisę daryti pakeitimus.

„Grupa Topex Spółka z ograniczoną odpowiedzialnością“ Spółka komandytowa“ (toliau: „Grupa Topex“), kurios buveinė yra Varšuvoje, ul. Pograniczna 2/4 informuoja, kad visos šios instrukcijos (toliau: „instrukcija“) autorinės teisės, tai yra šioje instrukcijoje esantis tekstas, nuotraukos, schemos, paveikslai bei jų išdėstymas priklauso tik Grupa Topex ir yra saugomos pagal 1994 metais, vasario 4 dieną, dėl autorių ir gretutinių teisių apsaugos, priimtą įstatymą (t.y., nuo 2006 metų įsigaliojęs įstatymas Nr. 90, vėliau 631 su įstatymo pakeitimais). Neturint rašiško Grupa Topex sutikimo kopijuoti, perdaryti, skelbti spaudoje, keisti panaudojant komerciniams tikslams visą ar atskiras instrukcijos dalis yra griežtai draudžiama bei gresia civilinė ar baudžiamoji atsakomybė.



GARSO IR VIBRACIJOS DUOMENYS

Informacija apie triukšmą ir vibraciją

Duomenys apie sklaidžiamo triukšmo lygį, pavyzdžiui, garso slėgio lygį L_{pA} ir garso galios lygį L_{WA} bei matavimų paklaidas K yra pateikti žemiau esančiose nuorodose, pagal standartą EN 60745.

Vibracijos pagreičio vertė a_h ir matavimo paklaidos K nustatytos pagal standartą EN 60745-2-2, žr. žemiau.

Šioje instrukcijoje nurodytas vibracijos lygis buvo išmatuotas pagal standarte EN 60745 nurodytas matavimo procedūras ir gali būti naudojamas įrankių palyginimui. Jis taip pat gali būti naudojamas ir preliminariam vibracijos poveikio vertinimui.

Nurodytas vibracijos lygis yra pakankamai tikslus, kai šis elektrinis įrankis naudojamas pagal paskirtį. Jeigu elektrinis įrankis bus naudojamas kitiems tikslams arba su kitokiais nei nurodyta darbiniais priedais taip pat nebus tinkamai prižiūrimas,



INSTRUKCIJU TULKOJUMS NO ORIGINĀLVALODAS AKUMULATORA TRIECIENSKRŪVGRIEZIS 58G012

PIEZĪME: PIRMS ELEKTROINSTRUMENTA LIETOŠANAS UZSAKŠANAS NEPIECIEŠAMS UZMANĪGI IZLASĪT ŠO INSTRUKCIJU UN SAGLABĀT TO.

ĪPAŠI DROŠĪBAS NOTEIKUMI

DETALIZĒTI NOTEIKUMI DROŠAM DARBAM AR TRIECIENSKRŪVGRIEZI

- Uzlikt dzirdes aizsargus un aizsargbrilles darba laikā ar triecienskrūvgriezi. Troksnis var sekmēt dzirdes zudumu. *Metāla skaidas un citas lidojošas daļiņas var radīt pastāvīgu acu bojājumu.*
- Veicot darbus, kuru laikā darbinstrumenti var saskarties ar apslēptiem barošanas vadiem, elektroierīce ir jātur aiz roktura izolētām virsmām. *Saskarsmē ar barošanas vadu elektriskā strāva var tikt novadīta uz ierīces metāliskām daļām, kas var radīt elektrotriecienu.*

PAPILDU DROŠĪBAS NORĀDĪJUMI DROŠAM DARBAM AR TRIECIENSKRŪVGRIEZI

- Nepieļikt ieslēgtu elektroierīci pie skrūves. Rotējošais darbinstruments var noslidēt no skrūves.
- Piestiprinot darbinstrumentu, jāpievērš uzmanība pareizajam un drošam tā stiprinājumam darbinstrumentu patronā. Ja darbinstruments nav atbilstoši piestiprināts patronā, tas var kļūt vaļīgs, kā rezultātā var zaudēt kontroli pār darbinstrumentu darba laikā.
- Pieskrūvējot vai atskrūvējot skrūves, elektroierīce ir jātur stingri, jo var notikt īslaicīgi augstas reakcijas momenti.
- Nepieciešams izmantot tikai ieteikto akumulatoru un lādētāju. Nedrīkst izmantot akumulatorus un lādētājus citiem mērķiem.
- Nedrīkst mainīt griezes virzienu ierīces darbavārstas darbības laikā. Pretējā gadījumā elektroierīce var tikt bojāta.
- Elektroierīces tīrīšanai ir jāizmanto mikstais, sausais auduma gabals. Aizliegts lietot tīrīšanas līdzekļus vai spirtu.

PAREIZA AKUMULATORU APKALPOŠANA UN EKSPLUATĀCIJA

- Akumulatora lādēšanas procesam jānotiek zem lietotāja uzraudzības.
- Jāizvairās no akumulatora lādēšanas temperatūrā, kas ir zemāka par 0°C.
- Akumulatori ir jālādē tikai ar ražotāja ieteikto lādētāju. Izmantojot lādētāju, kas paredzēts citu akumulatoru tipu lādēšanai, var rasties ugunsgrēka risks.
- Kad akumulators netiek izmantots, tas ir jāuzglabā drošā attālumā no tādiem metāla elementiem kā papīra skavas, monētas, atslēgas, naglas, skrūves un citiem metāla elementiem, kas var radīt īssavienojumu starp akumulatora skavām. Akumulatora skavu īssavienojums var radīt apdegumus vai ugunsgrēku.
- Akumulatora bojājuma un/vai neatbilstošas izmantošanas gadījumā var izdalīties gāzes. Jāizviedina telpa, vāguma gadījumā jāsasazinās ar ārstu. Gāzes var kaitēt elpošanas ceļiem.

- Ekstremālos apstākļos no akumulatora var izteciēt šķidrums. Tas var radīt kairinājumu vai apdegumu. *Ja tiks konstatēta noplūde, jārikojas atbilstoši zemāk norādītam:*

- uzmanīgi noslaucīt šķidrumu ar auduma gabalu. Izvairīties no kontakta ar ādu vai acīm;
- ja šķidrums saskarsies ar ādu, atbilstoša ķermeņa daļa nekavējoties ir jānoskalo ar lielu tirā ūdens daudzumu, iespēju robežās neitralizējot šķidrumu ar vieglu skābi, piem., citronsuļu vai etiķi;
- ja šķidrums nokļūst acīs, nekavējoties veikt acu skalošanu ar lielu tirā ūdens daudzumu vismaz 10 minūtes un vērsties pie ārsta.

- Nedrīkst lietot akumulatoru, kas ir bojāts vai pārveidots. *Bojāti vai modificēti akumulatori var darboties neparedzēti, izraisot ugunsgrēku, sprādzienu vai radot ievainojumus.*

- Nedrīkst pakļaut akumulatoru mitrumam vai ūdens iedarbībai.

- Akumulators vienmēr jātur drošā attālumā no siltumavota. Nedrīkst ilgstoši atstāt akumulatoru vidē, kur ir augsta temperatūra (piem., saulē, sildītāju tuvumā vai arī tur, kur gaisa temperatūra ir augstāka par 50°C).

- Nedrīkst pakļaut akumulatoru uguns vai pārmēģas temperatūras iedarbībai. *Pakļaujot akumulatoru uguns vai temperatūras iedarbībai virs 130°C, var rasties sprādziens.*

UZMANĪBU! Temperatūra 130°C var būt noteikta kā 265°F.

- Jāievēro visi lādēšanas instrukcijas nosacījumi, nedrīkst lādēt akumulatoru temperatūrā, kas pārsniedz lietošanas instrukcijas nominālo parametru tabulā norādīto temperatūras diapazonu. *Neatbilstoša lādēšana vai lādēšana temperatūrā, kas pārsniedz noteiktu robežu, var bojāt akumulatoru un palielināt ugunsgrēka risku.*

AKUMULATORU REMONTS

- Nedrīkst remontēt bojātus akumulatorus. *Remontdarbus drīkst veikt tikai ražotājs vai autorizētais servisa centrs.*

- Nogādāt nolietotu akumulatoru punktā, kas nodarbojas ar šāda tipa bīstamu atkritumu utilizāciju.

DROŠĪBAS NORĀDĪJUMI DARBAM AR LĀDĒTĀJU

- Nedrīkst pakļaut lādētāju mitrumam vai ūdens iedarbībai. *Ūdenim nokļūstot lādētājā, palielinās ievainojumu gūšanas risks. Lādētāju drīkst izmantot tikai sausās iekšējās telpās.*

- Pirms sākt veikt jebkādas lādētāja apkopes vai tīrīšanas darbus, atslēgt lādētāju no elektrotīkla barošanas.

- Neizmantojot lādētāju, kas novietots uz viegli uzliesmojošas virsmas (piem., papīrs, audumi) vai viegli uzliesmojošu vielu tuvumā. *Pieaugot lādētāja temperatūrai lādēšanas laikā, rodas ugunsgrēka risks.*

- Pirms lietošanas katru reizi pārbaudīt lādētāja, barošanas vada un kontaktdakšas stāvokli – nelietot lādētāju bojājumu konstatēšanas gadījumā. *Nemēģināt izjaukt lādētāju. Jebkāda veida remontdarbus var veikt autorizētais servisa centrs. Neatbilstoši veikta lādētāja montāža var izraisīt elektriskās strāvas triecienu vai ugunsgrēku.*

- Bez atbildīgās personas uzraudzības lādētāju nedrīkst apkalpot bērni un personas ar ierobežotām fiziskām, sensorām vai psihiskām spējām, kā arī citas personas, kurām pieredze vai zināšanas nav pietiekamas, lai apkalpotu lādētāju, ievērojot visus drošības nosacījumus. Pretējā gadījumā pastāv risks, ka ierīce tiks neatbilstoši apkalpota, rezultātā radot ievainojumus.

- Kad lādētājs netiek izmantots, tas ir jāatslēdz no elektrotīkla.

- Jāievēro visi lādēšanas instrukcijas nosacījumi, nedrīkst lādēt akumulatoru temperatūrā, kas pārsniedz lietošanas instrukcijas nominālo parametru tabulā norādīto temperatūras diapazonu. *Neatbilstoša lādēšana vai lādēšana temperatūrā, kas pārsniedz noteiktu robežu, var bojāt akumulatoru un palielināt ugunsgrēka risku.*

LĀDĒTĀJA REMONTS

- Nedrīkst remontēt bojātu lādētāju. *Remontdarbus drīkst veikt tikai ražotājs vai autorizētais servisa centrs.*
- Nogādāt nolietotu lādētāju punktā, kas nodarbojas ar šāda tipa atkritumu utilizāciju.

UZMANĪBU! Ierīce ir paredzēta izmantošanai iekštelpās.

Neskatoties uz drošu ierīces konstrukciju, kā arī drošības līdzekļu izmantošanu, vienmēr pastāv neliels risks gūt ievainojumus darba laikā.

Li-Ion akumulatori var izteciēt, aizdegties vai uzsprāgt, ja tiks uzsilināti līdz augstai temperatūrai vai ja notiks īssavienojums. Nedrīkst uzglabāt akumulatorus automašīnā karstās un saulainās dienās. Nedrīkst atvērt akumulatoru. Li-Ion akumulatori satur elektroniskus aizsargelementus, kas bojājumu gadījumā var radīt akumulatora aizdegšanos vai uzsprāgšanu.

Izmantoto piktogrammu skaidrojums

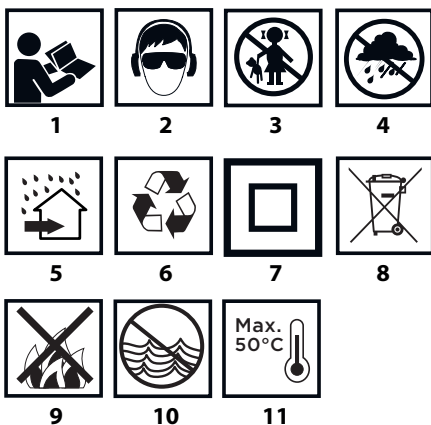

1. Izlasīt lietošanas instrukciju, ievērot tajā ietvertus brīdinājumus un drošības noteikumus
2. Lietot aizsargbrilles un dzirdes aizsargus
3. Nepieļaut bērnus pie ierīces
4. Sargāt no lietus
5. Izmantot iekštelpās, sargāt no ūdens un mitruma
6. Otrreizēja izejvielu pārstrāde
7. Otrā aizsardzības klase
8. Atkritumu dalītā vākšana
9. Nemest uguni
10. Rada riskus ūdens videi
11. Nepieļaut uzsildīšanu virs 50°C

UZBŪVE UN PIELIETOJUMS

Triecienskrūvgriezis ir elektroierīce ar akumulatora barošanu. Tās piedziņu veido kolektora līdzstrāvas dzinējs ar pastāvīgiem magnētiem. Triecienskrūvgriezis ir paredzēts skrūvju ieskrūvēšanai un izskrūvēšanai koksnei, metālā un plastmasā. Ierīce tiek plaši izmantota, montējot pašvītņpotājskrūves, ņemot vērā augstu ātrumu, un garākas koksnei paredzētas skrūves, ņemot vērā lielu griezes momentu. Elektroierīce var tikt veiksmīgi izmantota augstumā un grūti pieejamās vietās. Mehānisms, kas ir atbildīgs par augstu griezes momentu, ģenerē to kā īslaicīgu perimetra triecienu, taču elektroierīces iedarbība uz operatora rokām skrūvēšanas laikā ir neliela.



Nedrīkst izmantot elektroierīci neatbilstoši tai paredzētam izmantošanas mērķim

GRAFISKĀS DAĻAS APRAKSTS

Zemāk minētā numerācija attiecas uz tiem ierīces elementiem, kas ir minēti dotās instrukcijas grafiskajā daļā.

1. Darbinstrumentu patrona
2. Darbinstrumentu patronas nostiprinoša bukse
3. Korpuss
4. Rokturis
5. Griezes virzienu pārslēdzējs
6. Āķis
7. Akumulators
8. Akumulatora stiprinājuma poga
9. Slēdzis
10. Apgaismojums
11. LED diodes
12. Lādētājs
13. Akumulatora uzlādes stāvokļa indikācijas poga
14. Akumulatora uzlādes stāvokļa indikācija (LED diodes)

* Attēls un izstrādājums var nedaudz atšķirties.

SIMBOLU APRAKSTS

- PIEZĪME
- BRĪDINĀJUMS
- MONTĀŽA/IESTATĪJUMI
- INFORMĀCIJA

SAGATAVOŠANĀS DARBAM

AKUMULATORA IZŅĒMŠANA/IELIKŠANA

- Uzlikt griezes virzienu pārslēdzēju (5) vidējā stāvoklī.
- Nospiegt akumulatora stiprinājuma pogu (8) un izņemt akumulatoru (7) (**A att.**).
- Ielikt uzlādētu akumulatoru (7) ruktura turētājā, līdz tiks sadzirdēts akumulatora stiprinājuma pogas (8) klikšķis.

AKUMULATORA UZLĀDE

- Ierīce tiek piegādāta ar daļēji uzlādētu akumulatoru. Akumulatora uzlāde ir jāveic gaisa temperatūrā no 4°C līdz 40°C. Jauns akumulators vai tāds, kas ilgstoši netika izmantots, sasniegs pilnu barošanas spēju aptuveni pēc 3-5 uzlādēšanas un izlādēšanas cikliem.
- Izņemt akumulatoru (7) no ierīces (**A att.**).
- Ieslēgt lādētāju tīkla ligzdā (**230 V AC**).
- Ielikt akumulatoru (7) lādētājā (**12**) (**B att.**). Pārbaudīt, vai akumulators ir pareizi ielikts (ievietots līdz galam).

- Pēc lādētāja ieslēgšanas barošanas tīklā (**230 V AC**), lādētājam sāks degt zaļā diode (**11**), kas signalizē par sprieguma pieslēgšanu.

Ievietojot akumulatoru (7) lādētājā (**12**), lādētājam sāks degt sarkanā diode (**11**), kas norāda uz akumulatora lādēšanas procesu.

Aprakstu par vienlaicīgi mirgojošo akumulatora uzlādes stāvokļa indikācijas zaļo diožu (**14**) degšanu skat. zemāk.

- Mirgo visas diodes** – signalizē par akumulatora izlādi un nepieciešamību to uzlādēt.
- Mirgo 2 diodes** – signalizē par daļēju izlādi.
- Mirgo 1 diode** – signalizē par akumulatora augstu uzlādes līmeni.

i Pēc akumulatora uzlādes degs lādētāja zaļā diode (11), bet visas akumulatora uzlādes stāvokļa indikācijas diodes (14) degs nepārtraukti. Pēc neilga laika (apt. 15 sek.) šīs diodes (14) nodzīs.

! Nedrīkst lādēt akumulatoru ilgāk par 8 stundām. Pārsniedzot šo laiku, var tikt bojāti akumulatora elementi. Lādētājs neizslēgsies pēc pilnas akumulatora uzlādes. Lādētāja zaļā diode turpinās degt. Akumulatora uzlādes stāvokļa indikācijas diodes nodzīs pēc kāda laika. Atslēgt barošanu pirms akumulatora izņemšanas no lādētāja ligzdas. Izvairieties no secīgām isām uzlādēm. Nav jāuzlādē akumulatori pēc ierīces isā izmantošanas laika. Ievērojams laika samazinājums starp uzlādes reizēm norāda uz to, ka akumulators ir izlietots un tas ir jānomaina.

! Uzlādes laikā akumulators stipri uzkarst. Neveikt darbu uzreiz pēc lādēšanas – uzgaidīt, kamēr akumulators sasniegs istabas temperatūru. Tas pasargās no akumulatora bojājumiem.

INDIKĀCIJA PAR AKUMULATORA UZLĀDES STĀVOKLI

i Akumulators ir aprikots ar akumulatora uzlādes stāvokļa indikāciju (3 LED diodes) (14). Lai pārbaudītu akumulatora uzlādes stāvokli jānospiež akumulatora uzlādes stāvokļa indikācijas pogu (13) (C att.). Visu LED diozu degšana nozīmē akumulatora augstu uzlādes līmeni. 2 LED diozu degšana nozīmē daļēju izlādi. Tikai 1 LED diodes degšana nozīmē akumulatora izlādi un nepieciešamību to uzlādēt.

DARBVĀRPSTAS BREMZES

i Urbjmašīnai-skrūvgriežiem ir elektroniskās bremzes, kas nekavējoties aptur darbvārpstu, kad tiek samazināts spiediens uz slēdža (9) pogu. Bremzes nodrošina ieskrūvēšanas un urbsšanas precizitāti, nepieļaujot darbvārpstas brīvo griešanos pēc izslēgšanas.

DARBS/ IESTATĪJUMI

IESLĒGŠANA / IZSLĒGŠANA

! Ieslēgšana – nospiest slēdža (9) pogu.

! Izslēgšana – samazināt spiedienu uz slēdža (9) pogu.

i Katru reizi nospiežot slēdža (9) pogu, ieslēdzas LED diode (10), kas apgaismo darba vietu.

GRIEZES ĀTRUMA REGULĒŠANA

i Griezes ātrumam var regulēt darba laikā, samazinot vai palielinot spiedienu uz slēdža (9) pogu. Ātruma regulēšana nodrošina lēnu darba uzsākšanu, kas ieskrūvēšanas un izskrūvēšanas laikā palīdz kontrolēt darbu.

PERIMETRA TRIECIENS

i Skrūvēšanas laikā griežot darbvārpstu, ierīce ģenerē triecienu pa perimetru. Trieciens ieslēdzas automātiski, pieaugot slodzei. Tad tiek ģenerēts islaicīgs un augsts griezes moments. Pilnīgajai skrūvēšanas kontrolei nepieciešams novērot ieskrūvējamo skrūvi. Aizskrūvēšanas spēku nepieciešams kontrolēt, piemērojot atbilstošu griezes ātrumu.

DARBINSTRUMENTU MONTĀŽA

- !** Atvilkt darbinstrumentu patronas nostiprinošu buksi (2) (D att.), pārvarot atsperes pretestību.
- Ielikt darbinstrumenta serdeni darbinstrumentu patronā (1), iebīdot to līdz galam (var būt nepieciešams pagriezt darbinstrumentu, līdz tas ieņems atbilstošu stāvokli).
- Atlaist darbinstrumentu patronas nostiprinošu buksi (2), kas nofiksēs darbinstrumentu. Savukārt darbinstrumentu patronas nostiprinošā buksē (2) atgriezīsies sākotnējā stāvoklī (E att.).

i Darbinstrumenta demontāža notiek tā montāžai pretējā secībā.

! Izmantojot isus skrūvēšanas uzgaļus, jālieto papildu adapteris skrūvēšanas uzgaļiem.

KREISAIS/LABAIS GRIEZES VIRZIENS

Pateicoties griezes virziena pārslēdzējam (5), tiek mainīts darbvārpstas griezes virziens (F att.).

Griešanās pa labi – novietot pārslēdzēju (5) kreisajā malējā stāvoklī.

Griešanās pa kreisi – novietot pārslēdzēju (5) labajā malējā stāvoklī.

* Brīdinājums: Dažos gadījumos pārslēdzēja stāvoklis attiecībā pret griezes virzienu var atšķirties no augstāk minētā apraksta. Nepieciešams pievērst uzmanību simboliem, kas atrodas uz pārslēdzēja vai ierīces korpusa.

i Griezes virziena pārslēdzēja (5) vidusstāvoklis ir drošais stāvoklis, kas aizsargā pret gadījuma elektroierīces ieslēgšanos.

- Šajā stāvoklī nevar iedarbināt elektroierīci.
- Šajā stāvoklī tiek mainīti uzgaļi.
- Pirms ieslēgšanas nepieciešams pārbaudīt, vai griezes virziena pārslēdzējs (5) atrodas atbilstošā pozīcijā.

! Nedrīkst mainīt griezes virzienus elektroierīces darbvārpstas griešanās laikā.

! Ilglaicīgs darbs zemajā darbvārpstas griezes ātrumā var pārkarstēt elektrodzinēju. Tādējādi periodiski ir jātasa pārtraukumi darbā vai jālauj, lai ierīce strādā maksimālos apgriezienos bez slodzes apmēram 3 minūtes.

ĀĶIS

i Elektroierīcei ir praktisks āķis (6), kas kalpo tās pakarināšanai, piemēram, uz montiera siksnas strādājot augstumā.

APKALPOŠANA UN APKOPE

APKOPE UN UZGLABĀŠANA

- Ieteicams, tīrīt ierīci katru reizi pēc lietošanas.
- Tīrīšanai nedrīkst izmantot ūdeni vai jebkādu citus šķīdumus.
- Elektroierīce, akumulators un lādētājs ir jātīra ar sausu auduma gabalu vai jāizpūš ar zema spiediena saspiesto gaisu.
- Neizmantojot tīrīšanas līdzekļus vai šķīdinātājus, jo tie var sabojāt plastmasas daļas.
- Regulāri jātīra ventilācijas spraugas dzinēja korpusā, lai nepieļautu ierīces pārkaršanu.
- Pārmērīgas kolektora dzirksteļošanas gadījumā atdot ierīci kvalificētai personai oglekļa suku stāvokļa pārbaudei.
- Elektroierīce kopā ar aprīkojumu vienmēr jāuzglabā sausā, bērniem nepieejamā vietā.
- Ierīce jāuzglabā ar izņemtu akumulatoru.

Jebkāda veida defekti ir jānovērš ražotāja autorizētos servisa centros.

TEHNISKIE PARAMETRI

NOMINĀLO PARAMETRU TABULA

Akumulatora triecienskrūvgriezis	
Parametrs	Vērtība
Akumulatora spriegums	18V DC
Griezes ātruma diapazons tukšgaitā	0-2200 min ⁻¹
Darbinstrumentu patrona	6,35 mm (¼")
Maks. griezes moments	180 Nm
Elektroaizsardzības klase	III
Masa	1,2 kg
Ražošanas gads	2021

Graphite Energy+ sistēmas akumulators		
Parametrs	Vērtība	
Akumulators	58G001	58G004
Akumulatora spriegums	18 V DC	18 V DC
Akumulatora tips	Li-Ion	Li-Ion
Akumulatora kapacitāte	2000 mAh	4000 mAh
Vides temperatūras diapazons	4°C – 40°C	4°C – 40°C
Lādēšanas laiks ar lādētāju 58G002	1 h	2 h
Masa	0,400 kg	0,650 kg
Ražošanas gads	2021	2021

Graphite Energy+ sistēmas lādētājs	
Parametrs	Vērtība
Lādētāja tips	58G002
Barošanas spriegums	230 V AC
Barošanas frekvence	50 Hz
Lādēšanas spriegums	22 V DC
Maks. lādēšanas strāva	2300 mA
Vides temperatūras diapazons	4°C – 40°C
Akumulatora 58G001 lādēšanas laiks	1 h
Akumulatora 58G004 lādēšanas laiks	2 h
Elektroaizsardzības klase	II
Masa	0,300 kg
Ražošanas gads	2021



DATI PAR TROKSNĪ UN VIBRĀCIJĀM

Informācija par troksni un vibrāciju

Tādi emitētā trokšņa līmenis kā emitētā akustiskā spiediena līmenis L_{pA} un akustiskās jaudas līmenis L_{WA} , kā arī mērījuma neprecizitāte K ir aprakstīta zemāk saskaņā ar standartu EN 60745.

Vibrāciju vērtības a_h un mērījuma neprecizitāte K ir norādītas saskaņā ar standartu EN 60745-2-2 un aprakstītas zemāk.

Šajā instrukcijā norādītais vibrāciju līmenis ir mērīts saskaņā ar mērīšanas procedūru, kas noteikta standartā EN 60745, un var tikt izmantots elektroierīču salīdzināšanai. To var arī izmantot, lai veiktu vibrācijas ekspozīcijas sākotnējo novērtējumu.

Dotais vibrāciju līmenis ir reprezentatīvais lielums attiecībā pret elektroierīces pamatizmantošanas mērķiem. Ja ierīce tiks izmantota citiem mērķiem vai ar citiem darbinstrumentiem un netiks pietiekami labi kopta, vibrāciju līmenis var mainīties. Iepriekš minēti iemesli var palielināt vibrācijas ekspozīciju visā darba periodā.

Lai precīzi novērtētu vibrācijas ekspozīciju, jāņem vērā periodi, kad elektroierīce ir izslēgta vai ir ieslēgta, bet netiek izmantota darbā. Šādi kopējā vibrācijas ekspozīcija var kļūt ievērojami mazāka. Lai pasargātu lietotāju no vibrācijas sekām, jānodrošina tādi papildu drošības līdzekļi kā elektroierīces un darbinstrumentu apkope, atbilstoša roku temperatūra un atbilstoša darba organizācija.

Akustiskā spiediena līmenis: $L_{pA} = 95,1$ dB (A) K=3dB (A)

Akustiskās jaudas līmenis: $L_{WA} = 106,1$ dB (A) K=3dB (A)

Vērtība, kas mēra vibrāciju paātrinājumu:

$a_h = 15,87$ m/s²; K=1,5 m/s²

VIDES AIZSARDZĪBA

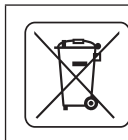

Elektroinstrumentus nedrīkst izmet kopā ar sadzīves atkritumiem. Tie ir jānodod utilizācijai attiecīgajiem uzņēmumiem. Informāciju par utilizāciju var sniegt produkta pārdevējs vai vietējie varas orgāni. Noliecot elektriskās un elektroniskās ierīces satur videi kaitīgās vielas. Ierīce, kura netika pakļauta otrreizējai izveju pārstrādei, rada potenciālus draudus videi un cilvēku veselībai.

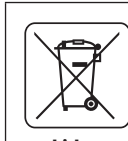

Akumulatorus/ baterijas nedrīkst izmet sadzīves atkritumos, kā arī uguni vai ūdeni. Bojātiem vai nolietotiem akumulatoriem ir jānodrošina pareiza otrreizējā pārstrāde saskaņā ar spēkā esošu direktīvu par akumulatoru un bateriju utilizāciju. Baterijas jānogādā pilnībā izlādējušās savākšanas vietās, ja akumulatori nav pilnībā izlādējušies, tie jāaizsargā no issavienojumiem. Izlietotās baterijas var bez maksas nodot atpakaļ tirdzniecības vietās. Preču pircējam ir pienākums atgriezt izlietotās baterijas.

* Ir tiesības veikt izmaiņas.

„Grupa Topex Spółka z ograniczoną odpowiedzialnością” Spółka komandytowa (turpmāk „Grupa Topex”) ir galveno ofisu Varšavā, ul. Pograniczna 2/4, informē, ka visa veida autortiesības attiecībā uz dotās instrukcijas (turpmāk „Instrukcija”) saturu, tai skaitā uz tās tekstiem, samazinātām fotogrāfijām, shēmām, zīmējumiem, kā arī attiecībā uz tās kompozīciju, pieder tikai Grupa Topex, kuras ir aizsargātas ar likumu saskaņā ar 1994. gada 4. februāra „Likumu par autortiesībām un blakstiesībām” (Likumu Vēstnesis 2006 nr. 90, 631. poz. ar turpm. izm.). Visas Instrukcijas kopumā vai tās noteikto daļu kopēšana, apstrāde, publicēšana vai modificēšana komercmērķiem bez Grupa Topex rakstiskās atļaujas ir stingri aizliegta, pretējā gadījumā pārkāpējs var tikt saukts pie kriminālās vai administratīvās atbildības.



ALGUPÄRASE KASUTUSJUHENDI TÕLGE

AKUTOITEL LÖÖKKRUVIKEERAJA 58G012

TÄHELEPANU ENNE ELEKTRITÖÖRIISTAGA TÖÖTAMA ASUMIST LUGEGE HOOLIKALT LÄBI KÄESOLEV JUHEND JA HOIDKE SEE ALLES HILISEMAKS KASUTAMISEKS.

ERIOHUTUSJUHISED

ERIOHUTUSJUHISED OHUTUKS TÖÖKS KRUVIKEERAJAGA

- **Kandke kruvikeerajaga töötamise ajal kõrvaklappe ja kaitseprille.** Liiga tugev müratase võib viia kuulmise kaotamiseni. Metalliaastud ja muud lendavad osakesed võivad silmi jäädavalt kahjustada.
- **Tööde juures, mille puhul töötarvik võib sattuda varjatud elektrijuhetetele, hoidke seadet käepidemete isoleeritud pindadest.** Kokkupuutel toitevõrgu juhtmega võib pinge kanduda üle seadme metallosadele, mis omakorda võib põhjustada elektrilööki.

LISAJUHISED OHUTUKS TÖÖKS KRUVIKEERAJAGA

- Äрге kunagi asetage sisselülitatud tööriista kruvile/poldile. Pöörlev töötarvik võib kruvilt või poldilt maha libiseda.
- Töötarvikut kinnitades jälgige, et see asetuks õigesti ja kindlalt töötarviku padrunisse. Kui töötarvik ei ole piisavalt kindlalt padrunisse kinnitatud, võite seadmega töötamise ajal kaotada selle üle kontrolli.
- Poldide kinni- ja lahtikeeramise ajal hoidke seadet kindlalt, sest tekkida võivad lühiajalised kõrged reaktsioonimomendid.
- Kasutage ainult tootja soovitatud akusid ja laadijaid. Keelatud on akude ja laadijate kasutamine muul otstarbel.
- Keelatud on muuta seadme spindli pöörlemissuunda seadme töötamise ajal. See võib seadet kahjustada.
- Kasutage seadme puhastamiseks puhast pehmet kangast. Keelatud on mistahes puhastusvahendi või alkoholi kasutamine.

AKUDE ÕIGE KASUTAMINE JA HOOLDAMINE

- Aku laadimise protsess peab toimuma kasutaja kontrolli all.
- Vältige aku laadimist temperatuuril alla 0 °C.
- **Kasutage ainult seadme tootja soovitatud akulaadijaid.** Teist tüüpi akude laadimiseks mõeldud laadijate kasutamisel võib tekkida tulekahjuoht.
- **Ajal, kui akut ei kasutata, tuleb seda hoida eemal metallesemetest, nagu kirjaklambrid, mündid, võtmed, naelad, kruvid ja muud väikesed metallidetailid, mis võiksid aku klemmid lühisese ajada.** Aku klemmide lühihüendus võib põhjustada põletuse või tulekahju.
- **Vigastuste või vale kasutamise korral võib akut eralduda gaase. Tuulutage ruum ja kaebuste korral pidage nõu arstiga.** Gaasid võivad kahjustada hingamisteid.
- **Ekstreemsetes tingimustes võib akut vedelik välja voolata. Akust väljavoolanud akuveidik võib põhjustada nahaärritust ja põletusi.** Kui ilmneb vedeliku leke akust, toimige järgnevalt:
 - Pühkige vedelik ettevaatlikult riietükiga ära. Vältige vedeliku sattumist nahale või silma.
 - Kui vedelik siiski sattub nahale, loputage see koht viivitamatult rohke puhta voolava veega ning neutraliseerige vedelikujäägid mõne nõrga happega, nagu sidrunimahli või äädikas.
 - Kui vedelik sattub silma, loputage silma vähemalt 10 minutit jooksul rohke puhta voolava veega ning pöörduge arsti poole.

- **Äрге kasutage akut, mis on kahjustatud või deformeerunud.** Kahjustatud või deformeerunud akud võivad toimida ettearvamatul viisil, põhjustada tulekahju, plahvatust või kehavigastusi.

- **Vältige aku kokkupuudet niiskuse või veega.**

- Hoidke akut eemal soojusallikatest. Äрге jätke akut pikemaks ajaks kõrge temperatuuriga keskkonda (päikese kätte, küttekollete lähedusse või mistahes ruumi, kus temperatuur ületab 50 °C).

- **Äрге hoidke akut ega tööriista tulele liiga lähedal ega liiga kõrge temperatuuri käes.** Tulele liiga lähedale sattunud või kõrgema kui 130°C juures olev aku või plahvatada.

TÄHELEPANU! Temperatuur 130 °C võib olla märgitud kui 265 °F.

- **Järgige kõiki aku laadimise juhiseid.** Äрге laadige akut temperatuuril, mis jääb väljapoole kasutusjuhendi nominaaltabelis esitatud temperatuurivahemikku. Aku nõuetele mittevastav laadimine või laadimine väljaspool määratletud temperatuurivahemikku võib kahjustada akut ja tekitada tuleohtu.

AKUDE REMONTIMINE:

- **Kahjustatud akusid ei tohi ise remontida.** Akut tohib remontida vaid tootja või kvalifitseeritud hooldustöökoda.

- **Kasutatud aku või patarei viige kogumispunkti, mis tegeleb seda tüüpi ohtlike jäätmete käitlemisega.**

AKULAADIJAGA SEOTUD OHUTUSJUHISED

- **Vältige laadija kokkupuudet niiskuse või veega.** Laadijasse sattunud vesi suurendab elektrilöögi ohtu. Laadijat võib kasutada ainult kuivades siseruumides.

- Enne mistahes hooldustööd või puhastamist lülitage laadija vooluvõrgust välja.

- **Äрге kasutage laadijat, mis on asetatud tuleohtlikele alusele (paber, tekstiil) või asub tuleohtlike ainete läheduses.** Laadija kuumeneb laadimise ajal ja võib põhjustada tulekahjuohtu.

- **Enne kasutamist kontrollige alati laadija, toitejuhtme ja pistiku seisundit.** Kahjustuste ilmnemisel ärge laadijat kasutage. Äрге üritage laadijat ise lahti võtta. Usaldage kõik parandustööd volitatud hooldusfirmale. Laadija mittenõuetekohane lahtivõtmine ja kokkupanemine võib põhjustada elektrilöögi või tulekahju ohtu.

- Laadijat ei tohi ilma vastutava isiku järelevalveta kasutada lapsed, piiratud füüsiliste, sensoorsete või vaimsete võimetega inimesed ega isikud, kellel ei ole vajalikke kogemusi või teadmisi laadija kasutamiseks kõiki turvanõudeid järgides. Vastasel juhul võib juhtuda, et seadet kasutatakse valesti ja suurene vigastuste oht.

- **Kui te laadijat ei kasuta, lülitage see vooluvõrgust välja.**

- **Järgige kõiki aku laadimise juhiseid.** Äрге laadige akut temperatuuril, mis jääb väljapoole kasutusjuhendi nominaaltabelis esitatud temperatuurivahemikku. Aku nõuetele mittevastav laadimine või laadimine väljaspool määratletud temperatuurivahemikku võib kahjustada akut ja tekitada tuleohtu.

LAADIJA REMONTIMINE

- **Kahjustatud laadijaid ei tohi ise remontida.** Laadijat tohib remontida vaid tootja või kvalifitseeritud hooldustöökoda.

- **Kasutatud laadija viige kogumispunkti, mis tegeleb seda tüüpi ohtlike jäätmete käitlemisega.**

TÄHELEPANU! Seade on mõeldud kasutamiseks siseruumides.

Vaatamata turvakonstruksiooni kasutamisele kogu töö vältel, turvavahendite ja lisakaitsevahendite kasutamisele, on seadmega töötamise ajal alati olemas kehavigastuste oht.

Liitium-ioonakud võivad lekkima hakata, süttida ja plahvatada, kui sattuvad liiga kõrge temperatuuri kätte või saavad mehhaanilisi vigastusi. Ärge jätke akusid palaval või päikeselisel päeval autosse. Ärge püüdke akut avada. Liitium-ioonakud sisaldavad plahvaseadet, mille vigastamine võib viia aku süttimise või plahvatamiseni.

Kasutatud piktogrammide selgitused.

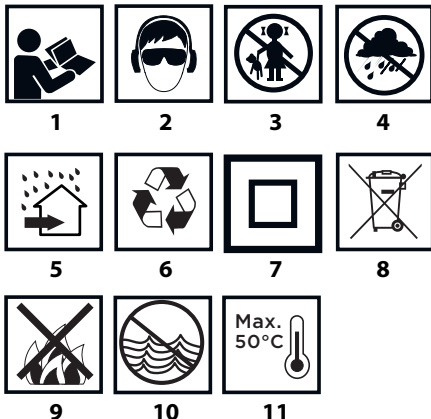

1. Lugege kasutusjuhend läbi ning järgige selles toodud hoiatusi ja ohutusjuhiseid!
2. Kasutage kaitseprille ja kõrvaklappe.
3. Ärge lubage lapsi seadme lähedusse.
4. Kaitske seadet vihma eest.
5. Kasutage seadet siseruumides, kaitske seda vihma ja niiskuse eest.
6. Ringlussevõtt
7. Teine kaitseklass
8. Kogumine liigiti
9. Ärge visake akuelemente tulle.
10. Ohustab veekeskonda.
11. Mitte lasta kuumeneda üle 50 °C.

EHITUS JA OTSTARVE

Löökkruvikeeraja on akutoitega elektriseade. Seadme paneb tööle püsimagnetitega alalisvoolu mootor. Löökkruvikeeraja on mõeldud kruvide keeramiseks puitu, metalli, plast ja nende väljakeeramiseks. Tänu suure kiiruse kasutamise võimalusele sobib seade isepuurivate kruvide paigaldamiseks ja tänu kõrgele pöördemomendile pikkade kruvide keeramiseks puitu. Seadet saab edukalt kasutada kõrgustes ja raskesti ligipääsetavates kohtades. Kõrge pöördemomendi eest vastutav mehhanism tekitab pöördemomendi hetkelise perifeerse löögina ja nii on seadme mõju sellega töötaja kätele väike.



Keelatud on kasutada elektritööriista vastuolus selle määratud otstarbega.

JOONISTE SELGITUS

Alltoodud numeratsioon vastab käesoleva juhendi joonistel kujutatud seadme elementide numeratsioonile.

1. Töötarviku padrun
2. Töötarviku padruni kinnitushülss
3. Korpus
4. Käepide
5. Pöörlemisuuna ümberlülit
6. Käepide
7. Aku

8. Aku kinnitusnupp
9. Töölülit
10. Valgusti
11. LED-dioidid
12. Laadija
13. Aku laetuse taseme signaalnupp
14. Aku laetuse taseme signaal (LED-dioidid).

* Võib esineda erinevusi joonise ja toote enda vahel.

GRAAFILISTE TÄHISTE SELGITUS



TÄHELEPANU



ETTEVAATUST



PAIGALDUS/SEADISTAMINE



INFO

ETTEVALMISTUS TÖÖKS

AKU EEMALDAMINE / PAIGALDAMINE

- Reguleerige pöörlemisuuna ümberlülit (5) keskmisesse asendisse.
- Vajutage aku kinnitusnupud (8) alla ja tõmmake aku (7) välja (joonis A).
- Asetage laetud aku (7) käepidemisse ja lükake kuni kuulete aku kinnitusnuppu (8) klõpsatust.

AKU LAADIMINE

- Seadet müüakse osaliselt laetud akuga. Aku laadimine peaks toimuma väliskeskonna temperatuuril 4–40 °C. Uus aku või aku, mida ei ole kaua kasutatud, saavutab täieliku toitevõime pärast 3–5 laadimis- ja tühjenemistsüklit.
- Eemaldage aku (7) seadmest (joonis A).
- Lülitage laadija vooluvõrgu (230 V AC) pesasse.
- Paigaldage aku (7) laadijasse (12) (joonis B). Kontrollige, kas aku asetseb õigesti (on lõpuni laadijasse lükatud).



Pärast laadija ühendamist toitevõrgu pesasse (230 V AC) süttib laadijal roheline diod (11), mis annab märku, et toide on järgi ühendatud.

Pärast aku paigutamist (7) laadijasse (12) süttib laadijal punane diod (11), mis annab märku, et aku laadimise protsess kestab.

Samal ajal põlevad eri režiimidel vilkuvad rohelised aku laetuse taseme dioidid (14) (vaata kirjeldust allpool).

- **Kõik dioidid põlevad vilkuvalt** – aku on tühi ja vajab laadimist.
- **Kaks dioidi põlevad vilkuvalt** – aku on osaliselt tühi.
- **Üks dioid põleb vilkuvalt** – aku laetuse tase on kõrge.



Kui aku on täis laetud süttib laadijal olev diod (11) roheliselt ja kõik aku laetuse taseme dioidid (14) põlevad püsivalt. Teatud aja järel (u 15 s) aku laetuse taseme dioidid (14) kustuvad.



Ärge laadige akut kauem kui 8 tundi. Selle aja ületamine võib põhjustada aku elementide kahjustusi. Laadija ei lülitu pärast seda, kui aku on täis laetud, automaatselt välja. Roheline diod laadijal põleb edasi. Aku laetuse taseme dioidid kustuvad teatud aja möödudes. Enne aku laadijast eemaldamist lülitage laadija vooluvõrgust välja. Vältige järjestikusi lühiajalisi laadimisi. Ärge pange akut pärast seadme lühiajalist kasutamist uuesti laadima. Ajavahemiku oluline lühenemine kahe laadimise vahel annab märku sellest, et aku on kulunud ja see tuleb välja vahetada.



Laadimise käigus akud soojenevad. Ärge alustage tööd kohe pärast laadimist, vaid oodake, et aku jahtuks toatemperatuurini. See kaitseb akut kahjustumise eest.

AKU LAETUSE TASEME MÄRGUANNE



Aku on varustatud aku laetuse taseme näidikuga (3 LED-diodi) (14). Aku laetuse taseme kontrollimiseks vajutage alla aku laetuse taseme signaalnupp (13) (joonis C). Kõigi diodide süttimine näitab, et aku on täis. Kahe diodi süttimine näitab, et aku on poollüü. Ainult ühe diodi süttimine näitab, et aku on tühi ja vajab laadimist.

SPINDLI PIDUR



Akutrell-kruvikeeraja on varustatud elektroonilise piduriga, mis peatab spindli koheselt pärast töölüüti (9) vabastamist. Pidur ei lase spindlil pärast seadme väljalülitamist vabalt pöörelda, mis tagab kruvide keeramise ja puurimise täpsuse.

TÖÖ / SEADISTAMINE

SISSELÜLITAMINE / VÄLJALÜLITAMINE



Sisselülitamine – vajutage töölüüti nupp (9) alla.

Väljalülitamine – vabastage töölüüti nupp (9).



Töölüüti nupu (9) vajutamisel süttib iga kord diod (LED) (10), mis valgustab töökohta.



PÖÖRDEKIIRUSE REGULEERIMINE

Pöördekiirust saate töötamise ajal sujuvalt reguleerida suurendades või vähendades töölüüti nupule (9) vajutamise tugevust. Pöördekiiruse reguleerimise võimalus võimaldab aeglast starti, mis kruvide sisse ja väljakeeramisel annab parema kontrolli tööprotsessi üle.

LÕÖKFUNKTSIOON



Kruvide keeramise ajal tekitab seade perimeetril löögijõudu. Löögifunktsioon lülitub koormuse kasvades automaatselt sisse. Sel hetkel tekib hetkeks kõrge pöördemoment. Et keeramise protsessi täielikult kontrollida, jälgige tähelepanelikult keeratavat kruvi või polti. Keeramise tugevuse kontrollimiseks valida sobiv pöördekiirus.



TÖÖTARVIKUTE PAIGALDAMINE

Tõmmake vedru vastupanu ületades tagasi töötervikupadruni (2) kinnitushülss (joonis D).

Asetage töötarviku kinnitustihvt padrunisse (1) ja lükake seda kuni tunnete vastupanu (võib-olla on vaja töötarvikut pisut keerata, et see võtaks õige asendi).

Vabastage töötarviku padruni kinnitushülss (2), nii kinnitub tarvik lõplikult. Töötarviku padruni kinnitushülss (2) naaseb oma asendisse (joonis E).



Tarviku eemaldamine toimub vastupidises järjekorras võrreldes selle paigaldamisega.



Lühikeste kruvikeerajaotsakute puhul kasutage kruvikeerajaotsakute lisaadapterit.

PÖÖRLEMISUUND PAREMALE – VASAKULE



Pöörlemisuuna ümberlüüti (5) abil saab muuta spindli pöörlemise suunda (joonis F).

Pöörlemine paremale – seadke lüüti (5) äärmisesse vasakusse asendisse.

Pöörlemine vasakule – seadke lüüti (5) äärmisesse paremasse asendisse.

* Pange tähele, et mõnel juhul võib lüüti asend pöörlemisuuna suhtes olla kirjeldatust erinev. Järgige lüütil või seadme korpusel paiknevat märgistusi.



Ohutus asendiks on pöörlemisuuna ümberlüüti (5) keskmine asend, mis takistab seadme juhuslikku käivitamist.

Selles asendis ei saa kruvikeerajat käivitada.

Selles asendis toimub otsakute vahetamine.



Keelatud on muuta pöörlemise suunda seadme spindli pöörlemise ajal.



Pikaajaline töö madalal pöördekiirusel võib mootori üle koormata. Pidage töötamisel regulaarseid pause või laske seadmel töötada ilma koormuseta umbes 3 minutit maksimaalpäöretel.

KÄEPIDE



Seade on varustatud praktilise käepidemega (6), mille abil saate selle riputada näiteks võole, kui töotate kõrgustes.

KASUTAMINE JA HOOLDUS

HOOLDAMINE JA HOIDMINE



Soovitame puhastada seadet iga kord vahetult pärast kasutamist.

Ärge kasutage seadme puhastamiseks vett ega muid vedelikke.

Puhastage seadet, akut ja laadijat kuiva kangatükiga või nõrga suruõhujoa abil.

Ärge kasutage puhastusvahendeid ega lahusteid, sest need võivad kahjustada seadme plastosi.

Puhastage regulaarselt ventilatsioonivahendid mootori korpusel, et vältida seadme ülekuumenemist.

Juhul, kui kommutaatorist lendab liigselt sädemeid, laske vastava kvalifikatsiooniga isikul kontrollida mootori süsiharjade seisundit.

Hoidke seadet ja selle tervikuid kuivas, lastele kättesaamatus kohas.

Hoiustamise ajaks võtke seadme aku välja.



Mistahes vead laske parandada seadme tootja volitatud hooldusfirmas.

TEHNILISED PARAMEETRID

NOMINAALANDMED

Akutrell-kruvikeeraja	
Parameeter	Väärtus
Aku pinge	18V DC
Pöördekiiruste vahemik tühikäigul	0-2200 min ⁻¹
Töötarviku padrun	6,35 mm (¼")
Maksimaalne pöördemoment	180 Nm
Kaitseklass	III
Kaal	1,2 kg
Tootmisaasta	2021

Graphite Energy+ süsteemi aku		
Parameeter	Väärtus	
Aku	58G001	58G004
Aku pinge	18 V DC	18 V DC
Aku tüüp	Li-Ion	Li-Ion
Aku maht	2000 mAh	4000 mAh
Keskonnatemperatuuride vahemik	4°C – 40°C	4°C – 40°C
Laadimisaeg laadijaga 58G002	1 h	2 h
Kaal	0,400 kg	0,650 kg
Tootmisaasta	2021	2021

Graphite Energy+ süsteemi akulaadija	
Parameeter	Väärtus
Laadija tüüp	58G002
Toitepinge	230 V AC
Toitesagedus	50 Hz
Laadimispinge	22 V DC
Maksimaalne laadimisvool	2300 mA
Keskonnatemperatuuride vahemik	4°C – 40°C
Aku 58G001 laadimise aeg	1 h
Aku 58G004 laadimise aeg	2 h
Kaitseklass	II
Kaal	0,300 kg
Tootmisaasta	2021

Kogu juhendi või selle osade kopeerimine, töötlemine ja modifitseerimine kommertsseemärkidel ilma Grupa Topex'i kirjaliku loata on rangelt keelatud ning võib kaasa tuua tsiviilvastutuse ning karistuse.



MÜRA JA VIBRATSIOONI PUUDUTAVAD ANDMED

Müra ja vibratsiooni info

Käesolevas juhendis esitatud tekkiva müra tasemed, nagu helirõhutase L_{pA} müra võimsustase L_{WA} ning mõõtemääramatus K, vastavad standardile EN 60745.

Alltoodud vibratsioonitase a_h ja mõõtemääramatus K on esitatud kooskõlas standardiga EN 60745-2-2.

Käesolevas juhendis esitatud vibratsioonitase on mõõdetud standardis EN 60745 sätestatud mõõtmisprotseduuri järgi ja seda võib kasutada elektritööriistade võrdlemisel. Seda võib kasutada ka vibratsiooniga kokkupuute esialgseks hindamiseks. Esitatud vibratsioonitase on piisavalt esinduslik tööriista tavakasutuse puhul. Kui elektritööriista kasutatakse muul viisil või koos muude töötarvikutega, samuti juhul, kui tööriista piisavalt ei hooldata, võib vibratsioonitase muutuda. Ülaltoodud põhjused võivad suurendada kokkupuudet vibratsiooniga kogu tööaja vältel.

Vibratsiooniga kokkupuute põhjalikuks hindamiseks tuleb arvesse võtta ka ajavahemikke, mil tööriist on välja lülitatud või on sisse lülitatud, aga seda ei kasutata töö tegemiseks. Nii võib vibratsiooniga kokkupuute koguväärtus olla märgatavalt väiksem. Seadmega töötaja kaitsmiseks vibratsiooni mõju eest tuleb võtta täiendavaid ohutusmeetmeid, nagu tööriista ja töötarvikute regulaarne hooldamine, käte õige temperatuuri tagamine, sobiv töökorraldus.

Helirõhutase: $L_{pA} = 95,1$ dB (A) $K = 3$ dB (A)

Müra võimsustase: $L_{WA} = 106,1$ dB (A) $K = 3$ dB (A)

Vibratsioonikiirenduste tase: $a_h = 15,87$ m/s²; $K = 1,5$ m/s²

KESKKONNAKAITSE

	<p>Arge visake elektriseadmeid olmejäätmete hulka, viige need käitlemiseks vastavasse asutusse. Infot toote utiliseerimise kohta annab müüja või kohalik omavalitsus. Kasutatud elektrilised ja elektroonilised seadmed sisaldavad keskkonnale ohtlikke aineid. Ümbertöötlemata seade kujutab endast ohtu keskkonnale ja inimeste tervisele.</p>
--	--

<p>Li-Ion</p>	<p>Arge pange akut / patareisid olmejäätmete hulka ega visake neid tulle ega vette. Kahjustatud või kulunud akud tuleb nõuetekohaselt utiliseerida kooskõlas kehtiva akude ja patareide utiliseerimise direktiiviga. Patareisid tuleks tagasi laadida kogumiskohadesse täielikult tühjenenud, kui akud pole täielikult tühjenenud, tuleb neid kaitsta lühiste eest. Kasutatud patareisid saab kaubanduslikes kohtades tasuta tagastada. Kauba ostja on kohustatud kasutatud patareisid tagastama.</p>
----------------------	---

* Tootjal on õigus muudatusi sisse viia.

„Grupa Topex Spółka z ograniczoną odpowiedzialnością” Spółka komandytowa, asukohaga Varsasavi, ul. Pograniczna 2/4 (edaspidi: „Grupa Topex”) informeerib, et kõik käesoleva juhendiga (edaspidi: juhend), muuhulgas selle teksti, fotode, skeemide, jooniste, samuti selle ülesehitusega seotud autoriõigused kuuluvad eranditult Grupa Topex'ile ja on kaitstud 4. veebruari 1994 autoriõiguste ja muude sarnaste õiguste seadusega (vt. Seaduste ajakiri 2006 Nr 90 Lk 631 koos hilisemate muudatustega).



ПРЕВОД НА ОРИГИНАЛНАТА ИНСТРУКЦИЯ

АКУМУЛАТОРЕН УДАРЕН ГАЙКОВЕРТ 58G012

ВНИМАНИЕ: ПРЕДИ ДА ПРИСТЪПИТЕ КЪМ УПОТРЕБА НА ЕЛЕКТРОИНСТРУМЕНТА, СЛЕДВА ВНИМАТЕЛНО ДА ПРОЧЕТЕТЕ НАСТОЯЩАТА ИНСТРУКЦИЯ И ДА Я ЗАПАЗИТЕ С ЦЕЛ ПО-НАТАТЪШНО ИЗПОЛЗВАНЕ.

ПОДРОБНИ УКАЗАНИЯ ЗА БЕЗОПАСНОСТ

СПЕЦИАЛНИ УКАЗАНИЯ ЗА БЕЗОПАСНА РАБОТА С УДАРНИЙ ГАЙКОВЕРТ

- Използвайте антифони и защитни очила при работа с ударния гайковерт. Експозицията на въздействието на шум може да доведе до загуба на слуха. Частиците от метал и други хвърчащи частици могат да причинят нараняване на очите.
- При извършване на работни дейности, при които гайковертът би могъл да попадне на скрити електрически кабели, трябва да държите инструмента за изолираната повърхност на ръкохватката. При контакт на инструмента с кабел на захранващата мрежа може да се стигне до наличие на напрежение в металните части на инструмента, което може да доведе до токов удар.

ДОПЪЛНИТЕЛНИ УКАЗАНИЯ ЗА БЕЗОПАСНА РАБОТА С УДАРНИЙ ГАЙКОВЕРТ

- Не бива да доближавате включения електроинструмент до гайката/винта. Въртящият се работен инструмент може да се изплъзне от гайката или винта.
- При закрепване на работния кракрайник е необходимо да се обърне внимание на правилното и безопасно захващане в захвата на инструмента. Ако работният кракрайник е прикрепен неправилно в захвата на инструмента, може да се стигне до разхлабването му и до загуба на контрол върху него по време на работа.
- По време на затягане и разхлабване на болтовете трябва да държите здраво електрическия инструмент, тъй като могат да се появят краткотрайни високи въртящи моменти на реакция.
- Следва да се използват само препоръчаните акумулатори и зарядни устройства. Да не се използват акумулатори и зарядни устройства, предназначени за други цели.
- Да не се извършва смяна на посоката на въртене на шпиндела по време на работа. В противен случай може да се стигне до повреда на електроинструмента.
- За почистване на гайковерта да се използва мека и суха кърпа. Никога не бива да се използва каквото и да е миеш препарат или алкохол.

ПАВИЛНО ОБСЛУЖВАНЕ И ЕКСПЛОАТАЦИЯ НА АКУМУЛАТОРИТЕ

- Процесът на зареждане на акумулатора трябва да протича под надзора на потребителя.
- Трябва да се избягва зареждане на акумулатора при температури по-ниски от 0°C.
- Акумулаторите трябва да се зареждат само със зарядното устройство, препоръчано от производителя. Използване на зарядно устройство, предназначено за зареждане на друг вид акумулатор, създава опасност от възникване на пожар.

- Когато акумулаторът не се използва, трябва да го съхранявате далеч от метални предмети като кламери, монети, ключове, гвоздеи или други малки метални предмети, които могат да предизвикат късо съединение на клемите. Късото съединение на клемите на акумулатора може да предизвика изгаряне или пожар.
- В случай на повреда и/или неправилно използване на акумулатора може да се стигне до отделяне на газове. Трябва да проветрите помещението и при наличие на оплаквания да потърсите медицинска помощ. Газовете могат да увредят дихателните пътища.
- При неблагоприятни условия от акумулатора може да изтече течност. Изтичащата от акумулатора течност може да причини дразнене или опарване. При констатиране на теч трябва да следвате указанията по-долу:

- внимателно избършете течността с кърпа. Избягвайте контакт на течността с кожата или очите.

- ако се стигне до контакт на течността с кожата, трябва веднага да промиете тези места по тялото обилно с чиста вода и евентуално да неутрализирате течността с неагресивна киселина като сок от лимон или оцет.

- ако течността проникне в очите, незабавно трябва да ги изплакнете обилно с

- Да не се използва акумулатор, който е повреден или модифициран. Повредени или модифицирани акумулатори могат да работят по непредвидим начин, да доведат до пожар, експлозия или опасност от наранявания.

- Акумулаторът не бива да се излага на въздействието на влага или вода.

- Акумулаторът винаги трябва да се пази далеч от източници на топлина. Не оставяйте акумулатора за продължително време в среда с висока температура (на слънчеви места, в близост до отоплителни радиатори или навсякъде там, където температурата надвишава 50°C)

- Акумулаторът не бива да се излага на въздействието на огън и прекомерно висока температура. Изпазването на радиатора на въздействието на огън или температура над 130°C може да доведе до експлозия.

ВНИМАНИЕ! Температура 130°C по Целзий може да се определи като 265°F по Фаренхайт.

- Следва да се спазват всички инструкции за зареждане на акумулатора. Не бива да зареждате акумулатора при температура, надвишаваща определения в таблицата с номинални данни обхват от инструкцията за обслужване. Неправилно зареждане или зареждане при температура със стойност извън определения обхват може да причини повреда на акумулатора и да повиши опасността от възникване на пожар.

РЕМОНТ НА АКУМУЛАТОРИТЕ:

- Ремонтът на повредени акумулатори е забранен. Ремонт на акумулатора може да бъде извършен само от производителя или от оторизиран сервис.

- Изхабенният акумулатор трябва да бъде предаден на мястото за обезвреждане на този вид опасни отпадъци.

УКАЗАНИЯ ЗА БЕЗОПАСНОСТ ЗА ЗАРЯДНОТО УСТРОЙСТВО

- Зарядното устройство не бива да се излага на въздействието на влага или вода. Проникването на вода в зарядното устройство повишава опасността от токов удар. Зарядното устройство може да се използва само на закрито в сухи помещения.

- Преди да пристъпите към каквито и да било дейности по обслужване или почистване на зарядното устройство, трябва да го изключите от захранващата мрежа.
- Не използвайте зарядното устройство, когато е поставено върху леснозапалима основа (напр. върху хартия, текстил), нито в съседство на леснозапалими вещества. С оглед повишаване на температурата на зарядното устройство по време на процеса на зареждане има опасност от възникване на пожар.
- Всеки път преди използване на зарядното устройство следва да проверите неговото състояние - кабела и щекера. В случай на констатирани повреди зарядното устройство да не се използва. Забранено е предприемане на опити за разглобяване на зарядното устройство. Всички ремонти трябва да се извършат от оторизиран технически сервиз. Неправилно проведен монтаж на зарядното устройство може да причини токов удар или пожар.
- Деца и лица с физически, емоционални или психически увреждания и други лица, които нямат достатъчен опит и познания за обслужване на зарядното устройство при спазване на всички правила за безопасност, не бива да обслужват зарядното устройство без надзор на отговорно лице. В противен случай има опасност от неправилно обслужване на устройството, в резултат на което може да се стигне до наранявания.
- Когато зарядното устройство не се използва, трябва да бъде изключено от електрическата мрежа.
- Следва да се спазват всички инструкции за зареждане, не бива да зареждате акумулатора при температура със стойност извън определения в таблицата с номинални стойности обхват, посочен в инструкцията за обслужване. Неправилно зареждане или зареждане при температура със стойност извън определения обхват може да причини повреда на акумулатора и да повиши опасността от възникване на пожар.

РЕМОНТ НА ЗАРЯДНОТО УСТРОЙСТВО

- Ремонтът на повредени зарядни устройства е забранен. Ремонт на зарядното устройство може да бъде извършен само от производителя или от оторизиран сервиз.
- Изхабеното зарядно устройство трябва да бъде предадено на мястото за обезвреждане на този вид отпадъци.

ВНИМАНИЕ! Устройството е предназначено за работа вътре в помещенията.

Въпреки използването на безопасна по проект конструкция на устройството и използването на предпазни средства и допълнителни предпазни мерки, винаги съществува остатъчен риск от нараняване по време на работа.

Акумулаторите Li-Ion могат да протекат, да се запалят или да избухнат, ако бъдат загрени до високи температури или при късо съединение. Не бива да се съхраняват в автомобила през горещи слънчеви дни. Акумулаторът не бива да бъде отварян. Акумулаторите Li-Ion са оборудвани с електронни безопасностни устройства, които ако бъдат повредени, могат да причинят запалване или експлозия на акумулатора.

Обяснение на използваните пиктограми

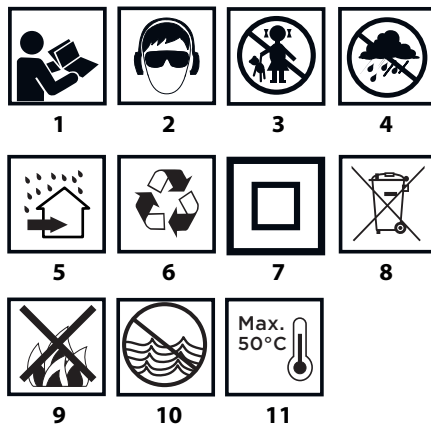

1. Прочетете инструкцията за обслужване, спазвайте съдържатите се в нея предупреждения и правила за безопасност.
2. Използвайте защитни очила и антифони.
3. Не допускайте децата в близост до устройството.
4. Пазете устройството от дъжд.
5. Използвайте на закрито, пазете от вода и влага.
6. Рециклирайте.
7. Втори клас на защита.
8. Разделно събиране.
9. Не хвърляйте батериите в огън.
10. Опасни за водна среда.
11. Да не се допуска до загряване над 50°C.

КОНСТРУКЦИЯ И ПРЕДНАЗНАЧЕНИЕ

Ударният гайковерт е електрически инструмент, захранван от акумулатор. Задвижва се от комутаторен двигател за постоянен ток с постоянни магнити. Ударният гайковерт е предназначен за завъртане и развъртане на винтове и болтове в дърво, метал, пластмаса. Уредът намира широко приложение при монтажа на самонарезни винтове - поради високата скорост, която осигурява, и при монтажа на подълги винтове за дърво - поради високия си въртящ момент. Уредът може да бъде успешно използван на високи и трудно достъпни места. Механизмът, отговорен за високия въртящ момент, генерира момента под формата на моментен периферен удар, а въздействието на уреда върху ръцете на оператора по време на завъртане е незначително.

Не се разрешава използването на електроинструмента за дейности, различни от неговото предназначение.

ОПИСАНИЕ НА ГРАФИЧНИТЕ СТРАНИЦИ

Представеното по-долу номериране се отнася за елементите на устройството, представени върху графичните страници в настоящата инструкция.

1. Захват на инструмента
2. Прикрепващ цилиндър на захвата на инструмента
3. Корпус
4. Ръкохватка
5. Превключвател за посоката на въртене
6. Ръкохватка
7. Акумулатор
8. Бутон за закрепване на акумулатора
9. Бутон за включване



10. Осветление
11. LED диоди
12. Зарядно устройство
13. Бутон на сигнализацията за нивото на зареждане на акумулатора
14. Сигнализация за нивото на зареждане на акумулатора (LED диоди).

* Между представената фигура и продукта може да има разлика.

ОПИСАНИЕ НА ИЗПОЛЗВАНИТЕ ГРАФИЧНИ СИМВОЛИ



ВНИМАНИЕ



ПРЕДУПРЕЖДЕНИЕ



МОНТАЖ/НАСТРОЙКИ



ИНФОРМАЦИЯ

ПОДГОТОВКА ЗА РАБОТА

ИЗВАЖДАНЕ / ПОСТАВЯНЕ НА АКУМУЛАТОРА

- Поставете превключвателя на посоката на въртене (5) в средно положение.
- Натиснете бутон (8) и извадете акумулатора (7) (фиг. А).
- Поставете заредения акумулатор (7) в държача на ръкохватката, докато чуete щракване на бутона за закрепване на акумулатора (8).

ЗАРЕЖДАНЕ НА АКУМУЛАТОРА

- Винтовертът се доставя с частично зареден акумулатор. Зареждането трябва да се извършва при температура на околната среда в обхват от 4°C до 40°C. Нов акумулатор или акумулатор, който не е бил употребяван дълго време, придобива пълна способност за хранване след около 3 - 5 цикъла на зареждане и разреждане.
- Извадете акумулатора (7) от инструмента (фиг. А).

- Включете зарядното устройство в контакт на захранващата мрежа (230 V AC).
- Поставете акумулатора (7) в зарядното устройство (12) (фиг. В). Проверете, дали акумулаторът е поставен правилно (пъхнат докрай).

След включване на зарядното устройство в мрежовия контакт (230 V AC) ще светне зеленият диод (11) на зарядното устройство, който сигнализира свързване към напрежението.

След поставяне на акумулатора (7) в зарядното устройство (12) ще светне червеният диод (11) на зарядното устройство, който сигнализира, че акумулаторът е в процес на зареждане.

Едновременно светят с мигаща светлина зелените диоди (14) за нивото на зареждане на акумулатора в различни комбинации (вижте описанието по-долу).

- **Всички диоди светят с мигаща светлина - сигнализиране за изтощен акумулатор и необходимост от зареждането му.**
- **2 от диодите светят с мигаща светлина - сигнализиране за частично разреждане на акумулатора.**
- **1 диод свети с мигаща светлина - сигнализиране на високо ниво на зареждане на акумулатора.**

След зареждането на акумулатора диод (11) в зарядното устройство свети със зелена светлина, а всички диоди за нивото на зареждане на акумулатора (14) светят с непрекъсната светлина. След изтичане на определено време (ок. 15 сек.) диодите за нивото на зареждане на акумулатора (14) изгасват.



Времето за зареждане на акумулатора не трябва да надвишава 8 часа. Надвишаването на това време може да причини повреда на клетките на акумулатора. Зарядното устройство няма да се изключи автоматично след пълното зареждане на акумулатора. Зелените диоди на зарядното устройство ще продължи да свети. Диодите за нивото на зареждане на акумулатора след известно време ще изгаснат. Преди да извадите акумулатора от зарядното устройство, следва да изключите зарядното от захранващия контакт. Избягвайте кратки, следващи едно след друго зареждания. Акумулаторът не трябва да се дозарежда след кратко използване на електроинструмента. Значително намаляване на времето между поредните изисквани зареждания на акумулатора означава, че акумулаторът е износен и трябва да бъде подменен с нов.



По време на процеса на зареждане акумулаторите се загряват. Не предприемайте работни дейности веднага след зареждане на акумулатора - изчакайте, докато акумулаторът се охлади до стайна температура. Това ще предотврати увреждане на акумулатора.

СИГНАЛИЗИРАНЕ НА НИВОТО НА ЗАРЕЖДАНЕ НА АКУМУЛАТОРА.

Акумулаторът е оборудван със сигнализация на нивото на зареждане (3 LED диода) (14). За проверка на нивото на зареждане на акумулатора трябва да натиснете бутона на сигнализацията за нивото на зареждане на акумулатора (13) (фиг. С). Светенето на всички диоди сигнализира високо ниво на зареждане на акумулатора. Когато светят 2 от диодите - сигнализиране за частично разреждане на акумулатора. Когато свети само 1 диод - сигнализиране за изтощен акумулатор и необходимост от зареждането му.

СПИРАЧКА НА ШПИНДЕЛА

Пробивният винтоверт е снабден с електрична спирачка, която спира шпиндела незабавно след освобождаване на включващия бутон (9). Спирачката гарантира точност при завиване и пробиване като предотвратява свободното въртене на шпиндела след изключване.

РАБОТА / НАСТРОЙКИ

ВКЛЮЧВАНЕ / ИЗКЛЮЧВАНЕ

Включване – натиснете бутона за включване (9).

Изключване – освободете натиска на бутона за включване (9)

С всяко натискане на бутона за включване (9) светва LED диодът (10), осветяващ зоната на работа.

РЕГУЛИРАНЕ НА СКОРОСТТА НА ВЪРТЕНЕ

Скоростта на въртене може да се регулира по време на работа чрез увеличаване или намаляване на натиска върху бутона за включване (9). Регулирането на скоростта дава възможност за бавен старт, което при завъртането и развъртането помага за контролиране на работата.

ПЕРИФЕРЕН УДАР

При въртене на въртящия механизъм уредът генерира по време на завъртане ударни периферни удари. Ударът се включва автоматично заедно с нарастване на натоварването. Тогава се получава краткотраен висок въртящ момент. За пълен контрол на завъртане е необходимо да се наблюдава завъртаня винт или болт. Силата на затягане е необходимо да се контролира чрез избор на подходяща скорост на въртене.

МОНТАЖ НА РАБОТНИЯ ИНСТРУМЕНТ

- Извадете прикрепящия цилиндър (2) на захвата на инструмента (2) (фиг. D), като преодолеее съпротивлението на пружината.
- Сложете щифта на работния инструмент в захвата на инструмента (1), като го пъхнете докрай (може да бъде

необходимо да завъртите работния инструмент, докато не заеме правилна позиция).

- Освободете прикрепващия цилиндър на захвата на инструмента (2), което ще доведе до окончателното прикрепване на работния инструмент. Прикрепващият цилиндър на захвата на инструмента (2) ще се върне на своето място (фиг. E).



Демонтажът на работния накрайник се извършва в последователност, обратна на монтажа.



При ползване на къси накрайници – отвертки и битове е необходимо да се ползва допълнителен адаптер за накрайници – отвертки.

ПОСОКА НА ВЪРТЕНЕ НАДЯСНО - НАЛЯВО



Изберете посоката на въртене на шпиндела с помощта на превключвателя за посока на оборотите (5) (фиг. F).

Въртене надясно - поставете превключвателя (5) в крайно ляво положение.

Въртене наляво - поставете превключвателя (5) в крайно дясно положение.

* Трябва да се има предвид, че в някои случаи положението на превключвателя спрямо посоката на оборотите може да бъде различно от описаното. Трябва да се спазват графичните символи, нанесени върху превключвателя или върху корпуса на устройството.



Безопасно положение е средното положение на превключвателя на посоката на въртене (5), което предотвратява случайното задействане на електроинструмента.

- W tym położeniu nie można uruchomić elektronarzędzia.
- W tym położeniu dokonuje się wymiany końcówek.
- Przed uruchomieniem sprawdzić czy przełącznik kierunków obrotów (5) jest we właściwym położeniu.



Не се разрешава промяна на посоката на въртене, когато шпинделът на електроинструмента се върти.



Продължителна работа с ниски обороти на шпиндела може да причини прегряване на двигателя. По време на работа следва да се правят периодични почивки или да се позволи работа на инструмента с максимални обороти без натоварване за около 3 минути.

РЪКОХВАТКА



Електроинструментът е оборудван с практична скоба на ръкохватката (6), която служи за окачване на електроинструмента например към работния колан по време на работа на височина.

ОБСЛУЖВАНЕ И ПОДДРЪЖКА

ОБСЛУЖВАНЕ И ПОДДРЪЖКА



- Препоръчва се почистване на уреда веднага след всяко използване.
- За почистване не бива да се използва вода или други течности.
- Електрическият инструмент, акумулаторът и зарядното устройство трябва да се почистват със суха кърпа или да се продухат със състен въздух с ниско налягане.
- Не бива да се използват никакви почистващи средства или разтворители, тъй като те могат да повредят пластмасовите части на уреда.
- Необходимо е редовно да се почистват вентилационните отвори в корпуса на двигателя, за да не се стигне до прегряване на уреда.
- В случай на прекомерно искрене на комутатора възложете на квалифицирано лице проверка на въглените четки на двигателя.

- Електроинструментът винаги трябва да се съхранява на сухо място, недостъпно за деца.
- Уредът трябва да се съхранява с изваден акумулатор.



Всички повреди следва да бъдат отстранявани от оторизиран сервис на производителя.

ТЕХНИЧЕСКИ ПАРАМЕТРИ

НОМИНАЛНИ ДАННИ

Акумулаторен ударен гайковерт	
Параметър	Стойност
Напрежение на акумулатора	18V DC
Скорост на въртене на празен ход	0-2200 min ⁻¹
Захват на инструмента	6,35 mm (¼")
Максимален въртящ момент	180 Nm
Клас на защита	III
Тегло	1,2 kg
Година на производство	2021

Акумулатор от система Graphite Energy+		
Параметър	Стойност	
Акумулатор	58G001	58G004
Напрежение на акумулатора	18 V DC	18 V DC
Тип на акумулатора	Li-Ion	Li-Ion
Капацитет на акумулатора	2000 mAh	4000 mAh
Диапазон на температурата на околната среда	4°C – 40°C	4°C – 40°C
Време за зареждане със зарядно устройство 58G002	1 h	2 h
Маса	0,400 kg	0,650 kg
Година на производство	2021	2021

Зарядно устройство система Graphite Energy+	
Параметър	Стойност
Вид на зарядното устройство	58G002
Захранващо напрежение	230 V AC
Честота на захранването	50 Hz
Напрежение на зареждането	22 V DC
Макс. ток на зареждането	2300 mA
Диапазон на температурата на околната среда	4°C – 40°C
Време за зареждане на акумулатор 58G001	1 h
Време за зареждане на акумулатор 58G004	2 h
Клас на защита	II
Маса	0,300 kg
Година на производство	2021

ДАНИИ ЗА ШУМА И ВИБРАЦИИТЕ



Информация относно шума и вибрациите

Нивата на излъчване на шум като нивото на излъчването акустично налягане L_{pA} и нивото на акустичната мощност L_{wA} и неопределеността на измерването K са посочени по-долу в съответствие със стандарт EN 60745.

Стойностите на вибрациите a_h и неопределеността на измерването K , означени в съответствие със стандарт EN 60745-2-2, са посочени по-долу.

Посоченото по-долу в настоящата инструкция ниво на вибрации е измерено съгласно определената в стандарт EN 60745 процедура за измерване и може да се използва като критерии за сравняване на електроинструменти. Също така може да се използва за предварителна оценка за експозиция на вибрации.

Посоченото ниво на вибрации е референтно ниво за основните приложения на електроинструмента. Ако електроинструментът бъде използван за други цели или с други инструменти, както и ако не бъде добре поддържан в изправно състояние, нивото на вибрациите може да се различава от посоченото. Посочените по-горе причини могат да доведат до повишаване на експозицията на вибрации по време на целия период на работа.

За цел точно определяне на експозицията на вибрации трябва да се вземат предвид периодите, когато електроинструментът е изключен или когато включен, но не се използва за работа. По този начин общата експозиция на вибрации може да се окаже значително по-ниска. Следва да се въведат допълнителни мерки за безопасност за защита на потребителя от въздействието на вибрациите, като: поддръжка на електроинструмента и работните накрайници, осигуряване на подходяща температура на ръцете, правилна организация на работа.

Ниво на акустичното налягане: $L_{pA} = 95,1$ dB (A) $K=3$ dB (A)
 Ниво на акустичната мощност: $L_{wA} = 106,1$ dB (A) $K=3$ dB (A)
 Стойност на вибрационните ускорения:
 $a_h = 15,87$ m/s²; $K=1,5$ m/s²

ОПАЗВАНЕ НА ОКОЛНАТА СРЕДА



Електрически захранваните изделия не трябва да се изхвърлят с домашните отпадъци, а трябва да се предадат за оползотворяване в съответните заводи. Информация за оползотворяването може да бъде получена от продавача на изделието от местните власти. Негодното електрическо и електронно оборудване съдържа неопасни субстанции за естествената среда. Оборудването, неотдадено за рециклиране, представлява потенциална заплаха за околната среда и за здравето на хората.



Li-Ion

Акумулаторите/батериите не трябва да се изхвърлят с битовите отпадъци, нито в огън или във вода. Повредените или изразходваните акумулатори трябва да се подложат на правилно рециклиране в съответствие с действащата директива относно изхвърлянето на акумулаторите и батериите. Батериите трябва да бъдат върнати в пунктовете за събиране напълно разредени, ако батериите не са напълно разредени, те трябва да бъдат защитени срещу късо съединение. Използваните батерии могат да бъдат върнати безплатно на търговски обекти. Купувачът на стоката е длъжен да върне използваните батерии.

* Запазва се правото за извършване на промени.

„Група Торех Spółka z ograniczoną odpowiedzialnością“ Spółka komandytowa със седалище във Варшава, ул. Порганична 2/4 (наричана по-нататък : „Група Торех“) информира, че всякакви авторски права относно съдържанието на инструкция (наричана по-нататък : „Инструкция“), включващи между другото нейния текст, поместените фотографии, схеми, чертежи, а също и нейните композиции, принадлежат изключително на Група Торех и подлежат на правна защита съгласно закона от 4 февруари 1994 година относно авторското право и сродните му права (еднороден текст в Държавен вестник 2006 № 90 поз. 631 с по-късните изменения). Копирането, преработването, публикуването, модифицирането с комерческа цел на цялата инструкция, както и на отделни ъл елементи без съгласието на Група Торех изразено в писмена форма, е строго забранено и може и може да доведе до привличането към гражданска и наказателна отговорност.



PRIJEVOD ORIGINALNIH UPUTA

AKUMULATORSKI UDARNI ODVIJAČ 58G012

POZOR: PRIJE POČETKA KORIŠTENJA ELEKTRIČNOG ALATA TREBA PAŽLJIVO PROČITATI TE UPUTE I SPREMITI IH ZA DALJNJE KORIŠTENJE.

POSEBNI PROPISI O SIGURNOSTI

POSEBNI PROPISI VEZANI ZA SIGURAN RAD S ODVIJAČEM

- **Koristite štitnike sluha i zaštitne gogle za vrijeme rada s odvijačem.** Ako se izlažete buci, to može dovesti do gubitka sluha. Cestice metala i druge letеće supstance mogu trajno ozlijediti vid.
- **Za vrijeme izvođenja radova kod kojih bi radni alat mogao naići na skrivene električne vodove, uređaj držite za izoliranu površinu rukohvata.** Kontakt s električnim vodom pod naponom mogao bi staviti pod napon metalne dijelove uređaja i prouzročiti strujni udar.

DODATNE SIGURNOSNE NAPOMENE VEZANE ZA RAD S ODVIJAČEM

- Uključen električni alat ne približavajte matici/vijku. Rotirajući radni alat može se skliznuti sa vijka ili matice.
- Kod stavljanja radnog alata pazite da on sigurno sjedi na stezacu alata. Ako radni alat ne bi bio čvrsto vezan za stezач alata mogao bi se osloboditi tijekom rada i uzrokovati gubitak kontrole nad uređajem.
- Za vrijeme stezanja i popuštanja vijaka čvrsto držite električni alat jer može doći do kratkotrajnih visokih momenata reakcije.
- Koristite isključivo preporučenu aku-bateriju i punjač. Aku-baterije i punjač nikad ne koristite u druge svrhe.
- Kad alat radi, ne mijenjajte smjer okretaja vretena. U suprotnom može doći do oštećenja električnog alata.
- Za čišćenje uređaja koristite mekanu i suhu tkaninu. Nikada ne koristite bilo kakav deterđent ili alkohol.

PRAVILNO POSTUPANJE I EKSPLOATACIJA AKU-BATERIJA

- Proces punjenja aku-baterije treba se održavati pod kontrolom korisnika.
- Treba izbjegavati punjenje aku-baterija na temperaturi nižoj od 0°C.
- **Aku-baterije punite isključivo punjačem koji je preporučio proizvođač.** Uporaba punjača namijenjenog za punjenje aku-baterija druge vrste predstavlja rizik od izbijanja požara.
- **Kad ne koristite aku-bateriju čuvajte je dalje od metalnih predmeta kao što su spajalice za papir, kovanice, ključevi, vijci ili drugi mali metalni elementi, koji mogu spojiti kontakte aku-baterije.** Spajanje kontakata aku-baterije može uzrokovati opekline ili požar.
- **Kod oštećenja ili nestručne uporabe aku-baterije može doći do emisije plinova. U tom slučaju prostoriju prozračite a ako se jave poteškoće, zatražite pomoć ljedečnika.** Plinovi mogu oštetiti dišne putove.
- **U ekstremnim uvjetima može doći do istjecanja tekućine iz aku-baterije.** Tekućina koja istječe iz aku-baterije može uzrokovati iritacije ili opekline. Ako ustanovite da je došlo do istjecanja, postupajte na sljedeći način:
 - oprezno obrišite tekućinu komadom krpice. Izbjegavajte kontakt tekućine s kožom ili očima.

- ako dođe do kontakta tekućine s kožom, odgovarajuće mjesto na tijelu odmah isperite s puno čiste vode, eventualno neutralizirajte tekućinu pomoću blage kiseline, na primjer limunske kiseline ili octa.

- ako bi tekućina dospjela u oči, odmah ih ispirajte s puno čiste vode, bar 10 minuta te zatražite liječničku pomoć.

• **Nikad ne upotrebljavajte aku-bateriju koja je oštećena ili modificirana.** Oštećene ili modificirane aku-baterije mogu djelovati na nepredvidljiv način i uzrokovati požar, eksploziju ili opasne ozljede.

• **Aku-bateriju ne izlažite djelovanju vlage ili vode.**

• Aku-bateriju treba uvijek držati dalje od izvora vatre. Ne smije se ostavljati dulje vrijeme u sredini u kojoj je visoka temperatura (na sunčana mjesta, u blizini grijača ili na svakom mjestu gdje temperatura prelazi 50°C).

• **Aku-bateriju nikada ne izložite djelovanju vatre ili prekomjerne temperature.** Izlaganje na djelovanje vatre ili temperature veće od 130°C može uzrokovati eksploziju.

POZOR! Temperatura od 130°C može biti izražena kao 265°F.

• **Pridržavajte se svih uputa za punjenje, zabranjeno je puniti aku-bateriju na temperaturi koja izlazi iz okvira određenog u tablici s nazivnim podacima uputa za uporabu.** Nepravilno punjenje ili punjenje na temperaturi van određenog raspona može oštetiti aku-bateriju i povećati opasnost od požara.

POPRAVLJANJE AKU-BATERIJA

• **Nikada ne popravljajte oštećenu aku-bateriju.** Izvođenje popravaka aku-baterije je dozvoljeno samo proizvođaču ili ovlaštenoj servisnoj radionici.

• **Istrošenu aku-bateriju odnesite na mjesto zbrinjavanja opasnog otpada tog tipa.**

SIGURNOSNE NAPOMENE VEZANE ZA PUNJAČ

• **Punjač ne smije biti izložen djelovanju vlage i vode.** Voda koja bi doprla u punjač povećava opasnost od strujnog udara. Punjač koristite samo u zatvorenim suhim prostorijama.

• **Prije početka pristupanja bilo kakvim radnjama ili čišćenja punjača isti trebate isključiti iz mreže.**

• **Ne koristite punjač koji se nalazi na lako zapaljivoj površini (np. na papiru, tekstilima), a niti blizu lako zapaljivih materijala.** Za vrijeme procesa punjenja dolazi do porasta temperature punjača što može izazvati požar.

• **Svaki put prije upotrebe provjerite stanje punjača, mrežnog kabela i utikača.** Ne koristite punjač ako ustanovite da je oštećen. Ne smijete pokušavati probati rastavljati punjač. Sve popravke povjerite autoriziranoj servisnoj radionici. Neodgovarajuća montaža punjača prijeti mogućnošću električnog udara ili požara.

• Djeca i osobe sa smanjenim fizičkim, osjetilnim i mentalnim mogućnostima, a također sve osobe s manjkom znanja i iskustva potrebnog za sigurno korištenje punjača ne smiju koristiti punjač bez nadzora odgovorne osobe. U suprotnom može doći do opasnosti od nepravilne uporabe punjača što bi moglo uzrokovati tjelesne povrede.

• **Kad punjač ne koristite, isključite ga iz električne mreže.**

• **Pridržavajte se svih uputa za punjenje, zabranjeno je puniti aku-bateriju na temperaturi koja izlazi iz okvira određenog u tablici s nazivnim podacima uputa za uporabu.** Nepravilno punjenje ili punjenje na temperaturi van određenog raspona može oštetiti aku-bateriju i povećati opasnost od požara.

POPRAVAK PUNJAČA

• **Nikada ne popravljajte oštećen punjač.** Izvođenje popravaka punjača je dozvoljeno samo proizvođaču ili ovlaštenoj servisnoj radionici.

• **Istrošen punjač odnesite na mjesto zbrinjavanja otpada tog tipa.**

POZOR! Uređaj služi za korištenje u zatvorenom prostoru.

Bez obzira na sigurnu konstrukciju, upotrebu sigurnosnih sredstava i dodatnih zaštitnih mjera, uvijek postoji djelomični rizik od ozljeda nastalih tijekom rada.

Kad dođe do pregrijavanja Li-Ion aku-baterija ili do kratkog spoja može doći i do istjecanja kiseline, požara ili eksplozije. Tijekom sparnih i sunčanih dana aku-baterije ne držite u autima. Nemojte otvarati aku-baterije. Li-Ion aku-baterije su opremljene elektroničkim zaštitnim uređajima koji nakon oštećenja mogu uzrokovati požar ili eksploziju aku-baterije.

Objašnjenje korištenih piktograma

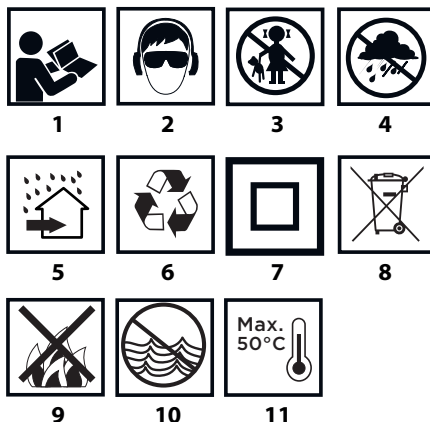

1. Pročitajte Upute za uporabu, uzmite u obzir upozorenja i sigurnosne uvjete o kojima je riječ u uputama.
2. Koristite zaštitne naočale i antifone.
3. Čuvajte van dohvata djece.
4. Štitite od kiše.
5. Koristite u zatvorenim prostorijama, štitite od vode i vlage.
6. Reciklaža.
7. Druga klasa zaštita.
8. Selektivno skupljanje.
9. Karike ne bacajte u vatru.
10. Predstavlja opasnost za vodeni okoliš
11. Spriječite zagrijavanje na temperaturi većoj od 50°C.

KONSTRUKCIJA I NAMJENA

Udarni odvijач je električni alat napajan iz aku-baterije. Pogon mu daje komutatorski motor istosmjerne struje s trajnim magnetima Udarni odvijач je namijenjen za uvijanje i odvijanje bitova i vijaka u drvetu, metalu i plastici. Uređaj se najčešće koristi za montažu samobušćih vijaka - zbog visoke brzine i za uvijanje dužih vijaka za drvo - zbog velikog okretnog momenta. Uređaj bez problema možete koristiti pri radu na visini i na teško dostupnim mjestima. Mehanizam odgovoran za visoki okretni moment generira taj moment u obliku trenutnog udara po krugu, a djelovanje uređaja do ruke operatera za vrijeme uvijanja nije veliko.



Električni alat se smije koristiti samo sukladno s njegovom namjenom.

OPIS GRAFIČKIH STRANICA

Dolje navedeni brojevi se odnose na elemente uređaja koji se nalaze na grafičkim stranicama tih uputa.

1. Stezač alata

2. Čahura za završavanje stezača alata
3. Kućište
4. Rukohvat
5. Preklopnik smjera okretaja
6. Drška
7. Aku-baterija
8. Gumb za pričvršćivanje aku-baterije
9. Prekidač
10. Rasvjeta
11. Diode LED
12. Punjač
13. Gumb za signalizaciju stanja napunjenosti aku-baterije
14. Signalizacija stanja napunjenosti aku-baterije (dioda LED).

* Moguće su razlike između crteža i proizvoda.

OPIS KORIŠTENIH GRAFIČKIH ZNAKOVA



POZOR



UPOZORENJE





MONTAŽA/POSTAVKE





INFORMACIJA

PRIPREMA ZA RAD

VAĐENJE / STAVLJANJE AKU-BATERIJE

-  Preklopnik smjera rotacije (5) postavite u središnji položaj.
-  Pritisnite gumb za pričvršćivanje aku-baterije (8) i izvadite aku-bateriju (7) (crtež A).
- Napunjeni aku-bateriju (7) stavite u dršku u rukohvatu, sve dok ne čujete da se ugnijezdi gumb za pričvršćivanje aku-baterije (8)

PUNJENJE AKU-BATERIJE

-  Uređaj je isporučan sa djelomično punjenom aku-baterijom. Punjenje aku-baterije treba izvesti u uvjetima kad temperatura okoline varira između 4° C-40° C. Aku-baterija nova ili takva koja duže vrijeme nije bila korištena, dostići će puni kapacitet punjenja nakon oko 3 - 5 ciklusa punjenja i pražnjenja.
-  Aku-bateriju (7) izvadite iz uređaja (crtež A).
-  Punjač uključite u mrežnu utičnicu (230 V AC).
- Aku-bateriju (7) stavite u punjač (12) (crtež B). Provjerite je li aku-baterija pravilno namještena (gurnuta do kraja).

-  Nakon što punjač priključite na mrežu (230 V AC) upaliti će se zelena dioda (11) na punjaču koja signalizira priključivanje napona.

Nakon što aku-bateriju (7) stavite u punjač (12) upaliti će se crvena dioda (11) na punjaču koja signalizira da traje proces punjenja akumulatora.

- Istovremeno trepere zelene diode (14) stanja napunjenosti akumulatora u različitim kombinacijama (vidjeti sljedeći opis).
-  **Trepere sve diode** – dojava o istrošenosti aku-baterije i potrebi punjenja.
 - Trepere 2 diode** – dojava o djelomičnoj istrošenosti aku-baterije.
 - Treperi 1 dioda** – dojava o visokoj razini napunjenosti aku-baterije.

-  Nakon što se aku-baterija napuni dioda (11) na punjaču gori zelenim svjetlom, a sve diode stanja napunjenosti aku-baterije (14) gore neprekidnim svjetlom. Nakon nekog vremena (oko 15s) diode stanja napunjenosti akumulatora (14) se gase.



Aku-bateriju ne puniti duže od 8 sati. Prekoračenje tog vremena može uzrokovati oštećivanje karika aku-baterije. Punjač se neće automatski isključiti nakon što se aku-baterija potpuno napuni. Zelena dioda na punjaču će i dalje gorjeti. Dioda stanja napunjenosti aku-baterije će se ugasiti nakon nekog vremena. Isključite napajanje prije nego aku-bateriju izvadite iz priključka na punjaču. Izbjegavajte kratkotrajna punjenja akumulatora u nizu. Ne nadopunjujte aku-bateriju nakon kratkog korištenja iste. Primjetno smanjenje intervala između sljedećih punjenja znači da je aku-baterija istrošena i treba je zamijeniti.



Tijekom procesa punjenja aku-baterije se jako zagrijavaju. Nemojte ih koristiti odmah nakon punjenja već pričekajte dok postignu sobnu temperaturu. Na taj način ćete spriječiti oštećenje aku-baterije.

SIGNALIZACIJA STANJA NAPUNJENOSTI AKU-BATERIJE



Aku-baterija je opremljena signalizacijom stanja napunjenosti aku-baterije (3 diode LED) (14). Za provjeru stanja napunjenosti pritisnite gumb signalizacije stanja napunjenosti akumulatora (13) (crtež C). Ako gore sve diode razina napunjenosti aku-baterije je visoka. Ako gore 2 diode aku-baterija je djelomično istrošena. Ako gori samo 1 dioda aku-baterija je istrošena i treba je napuniti.

KOČNICA VRETENA



Bušilica-izviđač ima elektroničku kočnicu koja zaustavlja vreteno odmah nakon prestanka pritiska na gumb prekidača (9). Kočnica osigurava precizno odvijanje i bušenje ne dopuštajući vreteno slobodno okretanje nakon isključivanja.

RAD / POSTAVKE

UKLJUČIVANJE / ISKLJUČIVANJE

Uključivanje – pritisnite na gumb prekidača (9).

Isključivanje – oslobodite pritisak na gumb prekidača (9).

Svaki put kad pritisnete gumb prekidača (9) dolazi do uključivanja diode (LED) (10) koja osvjetljava radno mjesto.

REGULACIJA BRZINE OKRETAJA

Brzinu okretaja možete regulirati tijekom rada tako da povećavate ili smanjujete pritisak na prekidač (9). Regulacija brzine omogućava polagan start, a to kod uvijanja i izvijanja pomaže zadržati kontrolu pri radu.

UDAR PO KRUGU

Uređaj okreće vreteno prilikom uvijanja i generira udarno udaranje po krugu. Udar se uključuje automatski zajedno sa porastom opterećenja, jer se isporučuje trenutni visoki okretni moment. Kako biste postigli potpunu kontrolu uvijanja promatrajte bit ili vijak koji uvijate. Snagu pritezanja kontrolirajte odabirom odgovarajuće brzine okretaja.

MONTAŽA RADNOG ALATA

-  Čahuru za završavanje stezača (2) odvojite (crtež D) savladavajući otpor opruge.
- Nastavak radnog alata stavite u stezač alata (1), pomičući je sve dok ne osjetite otpor (može se pokazati potrebnim okrenuti radni alat kako bi se našao na pravom mjestu).
- Čahuru za završavanje stezača (2) oslobodite, što će konačno pričvrstiti radni alat. Čahura za završavanje (2) će se vratiti u svoj položaj (crtež E).

 Demontaža radnog alata provodi se suprotnim redoslijedom do njegove montaže.

 Prilikom korištenja kratkih nastavaka za odvijač i bitova koristite dodatni adapter za nastavke za odvijač.

SMJER OKRETAJA U DESNO – U LIJEVO

Pomoću preklopnika za smjer rotacije (5) odabire se smjer okretaja vretena (crtež F).

Okretaji prema desno - preklopnik (5) postavite u krajnje lijevi položaj.

Okretaji prema lijevo - preklopnik (5) postavite u krajnje desni položaj.

* Pridržavamo pravo da u nekim slučajevima položaj preklopnika u odnosu na rotaciju može biti drugačiji nego što je opisano. Obratite pozornost na grafičke znakove koji se nalaze na kućištu uređaja.

i Siguran položaj je srednji položaj preklopnika smjera rotacije (5), kako ne bi došlo do nehotičnog uključivanja električnog alata.

- U tom položaju ne možete pokrenuti električni alat.
- U tom položaju činite promjenu nastavaka.
- Prije pokretanja provjerite je li preklopnik za promjenu rotacije (5) u odgovarajućem položaju.

! Ne smijete izvoditi promjenu smjera rotacije u vrijeme kad se vreteno električnog alata okreće.

! Dugotrajni rad pri maloj okretnoj brzini vretena može dovesti do pregrijavanja motora. Primjenjujte periodičke pauze u radu ili dozvolite da uređaj radi pri maksimalnom broju okretaja bez opterećenja u vremenu od oko 3 minute.

DRŠKA

i Električni alat ima praktičnu dršku (6) uz pomoć koje se može zakvačiti, na primjer za pojas prilikom radova na visini.

RUKOVANJE I ODRŽAVANJE

ODRŽAVANJE I ČUVANJE

- Preporučamo čišćenje uređaja direktno nakon svake uporabe.
- Za čišćenje ne koristite vodu niti druge tekućine.
- Električni alat, aku-bateriju i punjač čistite pomoću suhe krpice ili komprimiranim zrakom pod malim pritiskom.
- Ne upotrebljavajte nikakva sredstva za čišćenje niti otapala jer bi mogli oštetiti plastične elemente uređaja.
- Redovito čistite otvore za ventilaciju na kućištu motora, kako biste spriječili pregrijavanje uređaja.
- U slučaju prekomjernog iskrenja na komutatoru obratite se kvalificiranom radniku za provjeru stanja ugljenih četkica motora.
- Električni alat zajedno s priborom uvijek čuvajte na suhom mjestu van dohvata djece.
- Uređaj čuvajte s izvađenom aku-baterijom.

i Sve smetnje trebaju uklanjati ovlašteni serviseri proizvođača.

TEHNIČKI PARAMETRI

NAZIVNI PODACI

Akumulatorski udarni odvijač	
Parametar	Vrijednost
Napon aku-baterije	18V DC
Raspon okretne brzine kod praznog hoda	0-2200 min ⁻¹
Štezač alata	6,35 mm (¼")
Max. okretni moment	180 Nm
Klasa zaštite	III
Težina	1,2 kg
Godina proizvodnje	2021

Aku-baterije sustava Graphite Energy+		
Parametar	Vrijednost	
Akumulator	58G001	58G004
Napon aku-baterije	18 V DC	18 V DC
Tip aku-baterije	Li-Ion	Li-Ion
Kapacitet aku-baterije	2000 mAh	4000 mAh
Raspon temperature okoline	4°C – 40°C	4°C – 40°C
Vrijeme punjenja punjačem 58G002	1 h	2 h
Težina	0,400 kg	0,650 kg
Godina proizvodnje	2021	2021

Punjač sustava Graphite Energy+	
Parametar	Vrijednost
Tip punjača	58G002
Napon napajanja	230 V AC
Frekvencija napajanja	50 Hz
Napon punjenja	22 V DC
Max. struja punjenja	2300 mA
Raspon temperature okoline	4°C – 40°C
Vrijeme punjenja aku-baterije 58G001	1 h
Vrijeme punjenja aku-baterije 58G004	2 h
Klasa zaštite	II
Težina	0,300 kg
Godina proizvodnje	2021

PODACI VEZANI ZA BUKU I VIBRACIJE

Informacije o buci i vibracijama

Razine emitirane buke, kao što je razina emitiranog akustičkog pritiska L_{pA} , te razina akustičke snage L_{wA} i mjerna nesigurnost K , su navedene u donjem tekstu uputa, u skladu s normom EN 60745.

Vrijednosti vibracija $a_{h,i}$ i mjerna nesigurnost K , označene u skladu s normom EN 60745-2-2, su navedene u daljem tekstu.

Navedena u daljem tekstu uputa razina vibracija je izmjerena u skladu s određenom normom EN 60745 mjernom postupkom i može se koristiti za uspoređivanje električnih alata. Također, može se upotrijebiti za prvu ocjenu ekspozicije na vibracije.

Navedena razina vibracija je karakteristična za osnovnu primjenu električnog alata. Ako alat ćete koristiti u druge svrhe ili s drugim radnim alatima, a također u slučaju nedostatka dovoljnog održavanja, razina podrhtavanja se može promijeniti. Gore navedeni razlozi mogu dovesti do povećanja ekspozicije na vibracije za vrijeme cijelog radnog razdoblja.

Kako bismo precizno ocijenili ekspoziciju na vibracije, treba uzeti u obzir vrijeme kad je električni uređaj isključen, ili kad je uključen, ali se ne koristi za rad. Na taj način ukupna ekspozicija na vibracije može se pokazati znatno manja.

Treba uvesti dodatne sigurnosne mjere s ciljem zaštite korisnika od posljedica vibracija, kao što su: održavanje električnog alata i radnih alata, osiguranje odgovarajuće temperature ruku, pravilna organizacija rada.

Razina akustičkog pritiska: $L_{pA} = 95,1$ dB (A) $K=3$ dB (A)

Razina akustičke snage: $L_{wA} = 106,1$ dB (A) $K=3$ dB (A)

Vrijednost ubrzanja vibracija: $a_h = 15,87$ m/s²; $K = 1,5$ m/s²

ZAŠTITA OKOLIŠA



Električne proizvode ne bacajte zajedno s kućnim otpacima već ih zbrinite na odgovarajućim mjestima. Informacije o mjestima zbrinjavanja daju prodavači proizvoda ili odgovorne mjesne službe. Istrošeni električni i elektronički alati sadrže supstance koje mogu štetiti okolišu. Nezbriunuti proizvodi mogu biti opasni po zdravlje ljudi i za okoliš.



Aku-baterije / baterije ne bacajte u kućni otpad, zabranjeno je ih bacati u vodu ili vodu. Oštećene ili istrošene aku-baterije reciklirajte na odgovaran način, u skladu s važećom direktivom o zbrinjavanju aku-baterija i baterija. Baterije treba vratiti na sabirna mjesta potpuno ispražnjene, ako baterije nisu potpuno ispražnjene, moraju se zaštititi od kratkih spojeva. Iskorištene baterije možete besplatno vratiti na komercijalnim mjestima. Kupac robe dužan je vratiti iskorištene baterije.

* Pridržavamo pravo na izvođenje promjena

„Društvo s ograničenom odgovornošću Grupa Topex“ d.o.o. sa sjedištem u Varšavi, ul. Pograniczna 2/4 (u daljnjem tekstu: „Grupa Topex“) daje na znanje da sva autorska prava vezana uz sadržaj ovih uputa (dalje: „Upute“), uključujući test, slike, sheme, crteže te također njihove kompozicije pripadaju isključivo Grupi Topex- u i podliježu pravnoj zaštiti, sukladno sa Zakonom od dana 4. veljače 1994 godine, o autorskim pravima i sličnim pravima (N.N. 2006 Br. 90 Stavak 631 uključujući i kasnije promjene). Kopiranje, preoblikovanje, publiciranje, modificiranje u komercijalne svrhe cijelih Uputa kao i pojedinačnih njihovih dijelova, bez suglasnosti Grupa Topex-a koje je dano u pismenom obliku, je najstrože zabranjeno i može dovesti do prekršajne i krivične odgovornosti

(SR)

PREVOD ORIGINALNOG UPUTSTVA AKUMULATORSKI UDARNI KLJUČ 58G012

PAŽNJA: PRE PRISTUPANJA UPOTREBI ELEKTROUREĐAJA POTRIBNO JE PAŽLJIVO PROČITATI UPUTSTVO I PRIDRŽAVATI GA SE U DALJOJ UPOTREBI.

OPŠTE MERE BEZBEDNOSTI

OPŠTI SAVETI ZA BEZBEDAN RAD SA UDARNIM KLJUČEM

- **Koristiti zaštitu za sluh i zaštitne naočari tokom rada sa udarnim ključem.** Izlaganje buci može dovesti do gubitka sluha. Metalni opiljci i druge čestice koje lete mogu dovesti do trajnog oštećenja očiju.
- **Prilikom obavljanja posla, prilikom kojih bi uređaj koji radi mogao da naiđe na skrivene električne kablove, uređaj treba držati za izolovane površine drške.** Kontakt sa strujnim kablom može dovesti do prenosa struje na metalne delove uređaja, što može dovesti do opasnosti od strujnog udara.

DODATNI SAVETI ZA BEZBEDAN RAD SA UDARNIM KLJUČEM

- Zabranjeno je primenjivati uključeni uređaj na navrtanj/šraf. Radna alatka koja sa eobrcé može da sklizne sa navrtanj ili šrafa.
- Prilikom pričvršćivanja radnih alati potrebno je obratiti pažnju na pravilan i bezbedan način postavljanja istog u dršku za alatke. Ukoliko radna alatka nije ispravno pričvršćena na dršci za radne alatke, može doći do njenog labavljenja i gubitka kontrole na istom u toku rada.
- Prilikom zavrtanja i otpuštanja šrafova, potrebno je snažno držati elektrouređaj jer može doći do kratkotrajnih reakcija visokog momenta.
- Potrebno je koristiti samo preporučene akumulatore i punjače. Zabranjeno je koristiti akumulatore i punjače u druge svrhe.
- Zabranjeno je vršiti promenu pravca obrtaja vretena uređaja u vreme kada uređaj radi. U suprotnom slučaju može doći do oštećenja bušilice-odvijajača.
- Za čišćenje uređaja treba koristiti meku, suhu tkaninu. Zabranjeno je koristiti bilo kakve deterdžente ili alkohol.

ISPRAVNA UPOTREBA I KORIŠĆENJE AKUMULATORA

- Proces punjenja akumulatora treba da se obavlja pod kontrolom korisnika.
- Potrebno je izbegavati punjenje akumulatora na temperaturama ispod 0°C.
- **Akumulatoe treba puniti isključivo punjačem kojeg preporučuje proizvođač.** Upotreba punjača namenjenog za punjenje drugog tipa akumulatora preti opasnošću od požara.
- **Za vreme kada se akumulatoe ne upotrebljava, potrebno je čuvati ga dalje o metalnih predmeta poput spajalica za papir, kovanica, eksera, šrafova, ili drugih malih metalnih predmeta, koji mogu napraviti kratak spoj na kontaktima akumulatora.** Kratak spoj na kontaktima akumulatora može dovesti do opekotina ili požara.
- **U slučaju oštećenja i/ili nepravilnog korišćenja akumulatora može doći do ispuštanja tečnosti. Potrebno je proventriti prostoriju, u slučaju potrebe konsultovati se sa lekarom.** Gasovi mogu oštetiti disajne puteve.
- **U ekstremnim uslovima može doći do isticanja tečnosti iz akumulatora. Tečnosti koje isticu iz akumulatora mogu dovesti do iritacije ili opekotina.** Ukoliko se utvrdi isticanje tečnosti, potrbno je postupiti na sledeći način:

- pažljivo ukloniti tečnost parčetkom tkanine. Izbegavati kontakt tečnosti sa kožom ili očima.
- ukoliko dođe do kontakta tečnosti sa kožom, to mesto na telu treba isprati odmah sa velikom količinom čiste vode, eventualno neutralizovati tečnost uz pomoć blage kiseline, poput limunske kiseline ili sričeta.
- ukoliko dođe do kontakta tečnosti sa očima, odmah isprati oči sa velikom količinom čiste vode, najmanje 10 minuta, i zatražiti savet lekara.
- **Zabranjeno je koristiti akumulator koji je oštećen ili modifikovan.** Oštećeni ili modifikovani akumulatori mogu da funkcionišu ne nepredviđeni način, dovodeći do požara, eksplozije ili opasnosti od povreda.

- **Akumulator nije dozvoljeno izlagati dejstvu vlage ili vode.**
- Akumulator uvek treba držati dalje od izvora toplote. Zabranjeno je ostavljati ga duže vreme u okruženju u kom je visoka temperatura (na mestima izloženim suncu, u blizini grejalica ili tamo gde temperatura prelazi 50°C).
- **Zabranjeno je izlagati akumulator dejstvu plamena ili previsoke temperature.** Izlaganje dejstvu vatre ili temperature iznad 130°C može dovesti do eksplozije.

PAŽNJA! Temperatura 130°C može biti obeležena kao 265°F.

- **Potrebno je pridržavati se svih uputstava za punjenje, zabranjeno je puniti akumulator na temperaturi koja prelazi navedeni opseg u tabeli nominalnih podataka u uputstvu za upotrebu.** Nepravilno punjenje ili temperatura izvan dozvoljenog okvira može oštetiti akumulator i povećati opasnost od požara.

POPRAVKA AKUMULATORA:

- **Zabranjeno je popravljati oštećeni akumulator.** Vršenje popravki dozvoljeno je isključivo proizvođaču ili autorizovanom servisu.
- **Iskorišćeni akumulator treba odneti na mesto za reciklažu takvog tipa opasnog otpada.**

SAVETI ZA BEZBEDNOST PUNJAČA

- **Punjač je zabranjeno izlagati dejstvu vlage ili vode.** Kontakt vode sa punjačem povećava rizik od šoka. Punjač može da se koristi samo unutar suih prostorija.
- Pre pristupanja bilo kakvim operacijama upotrebe ili čišćenja, punjač treba isključiti iz struje.
- **Ne koristiti punjač koji se nalazi na lakozapaljivoj podlozi (npr. papir, tekstil) kao ni u blizini lakozapaljivih supstanci.** S obzirom na porast temperature punjača prilikom procesa punjenja, postoji opasnost od požara.
- **Povremeno, pre upotrebe potrebno je proveriti stanje punjača, kabela i utikača.** U slučaju da se utvrde oštećenja - zabranjeno je koristiti punjač. Zabranjeno je pokušavati da se rastavi punjač. Sve vrste popravki treba poveriti autorizovanom servisu. Nispravno obavljena montaža punjača preti opasnošću od strujnog udara ili požara.
- Deca i osobe sa smanjenim fizičkim, senzornim ili mentalnim sposobnostima, ili nedostatkom znanja i iskustva, ne bi trebalo da koriste punjač, osim ako rade u skladu sa uputstvom za upotrebu uređaja ili pod nadzorom osobe odgovorne za njihovu bezbednost. U sportornom, postoji opasnost da zbog nepravilne upotrebe uređaja dođe do povreda.
- Kada se punjač ne koristi potrebno je isključiti ga iz struje.
- **Potrebno je poštovati sva uputstva za punjenje, zabranjeno je puniti akumulator na temperaturi koja prelazi opseg dat u tabeli sa nominalnim podacima koja se nalazi u uputstvu za upotrebu.** Nepravilno punjenje ili temperatura koja je van datog opsega mogu oštetiti akumulator i povećati opasnost od požara.



Zabranjeno je koristiti elektrouređaj suprotno od njegove namene.

POPRAVKA PUNJAČA

- **Zabranjeno je popravljati oštećeni punjač.** Obavljanje popravki punjača dozvoljeno je isključivo proizvođaču ili ovlašćenom servisu.
- **Iskorišćeni punjač potrebno je odneti na mesto za reciklažu tog tipa opasnog otpada.**

PAŽNJA! Uređaj služi za rad unutar prostorija.

Pored upotrebe bezbednosnih konstrukcija iz pribora, upotrebe sredstava za bezbednost i dodatnih sredstava za zaštitu, uvek postoji rizik od povreda tokom rada.

Li-Ion akumulatori mogu da cure, zapale se ili eksplodiraju, ukoliko se zagreju na visokim temperaturama ili su izloženi kratkom spoju. Ne treba ih čuvati u automobilima prilikom vrelih i sunčanih dana. Zabranjeno je otvarati akumulator. Akumulatori Li-Ion sadrže elektronske sigurnosne uređaje, koji, ukoliko se oštete, mogu dovesti do toga da se akumulator zapali ili eksplodira.

Objašnjenje korišćenih piktograma:

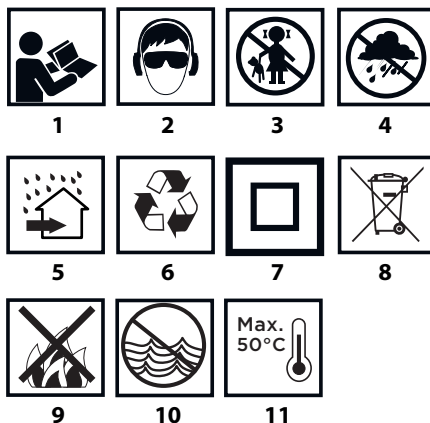

1. Pročitaj uputstvo za upotrebu, pridržavaj se upozorenja i saveta za bezbednost.
2. Stosuj okularu ochronne i ochranniki sluchu.
3. Deci je zabranje pristup uređaju.
4. Čuvati od uticaja kiše.
5. Koristiti unutar prostorija, čuvati od uticaja vode i vlage.
6. Reciklaža.
7. Druga klasa bezbednosti.
8. Selektivno prikupljanje.
9. Ne bacati svećice u vatra.
10. Predstavlja zagađenje za vodenu sredinu.
11. Ne dozvoliti zagrevanje iznad 50°C.

IZRADA I NAMENA

Udarni ključ je elektrouređaj koji se napaja preko akumulatora. Struja se dobija preko motora stalnog napona sa permenetnim magnetima. Udarni ključ namenjen je za uvrtnje i odvrtnje navrtanja i šrafova u drvetu, metalu, plastici. Taj uređaj se obično koristi pri montaži samouvručih šrafova zbog ponuđene visoke brzine i dužih šrafova za drvo zbog ponuđenog visokog obrtnog momenta. Uređaj može uspešno da se koristi na visinama i teškodostupnim mestima. Mehanizam odgovoran za visoki obrtni momenat generiše se u vidu povremenog bočnog udara a uticaj uređaja na ruke operatera prilikom uvrtnja je mali.

OPIS GRAFIČKIH STRANA

Dole data numeracija odnosi se na elemente uređaja koji su predstavljeni na grafičkim stranama datog uputstva.

1. Drška uređaja
2. Pričvrtni tulac
3. Telo
4. Ručka
5. Menjač pravca obrtaja
6. Drška
7. Akumulator
8. Taster za pričvršćivanje akumulatora
9. Starter
10. Osvetljenje
11. LED dioda
12. Punjač
13. Taster signalizacije stanja napunjenosti akumulatora
14. Signalizacija stanja napunjenosti akumulatora (LED diode).

* Mogu se pojaviti razlike između crteža i proizvoda.

OPIS KORIŠĆENIH GRAFIČKIH ZNAKOVA



PAŽNJA



UPOZORENJE



MONTIRANJE/SASTAVLJANJE



INFORMACIJA

PRIPREMA ZA RAD

VAĐENJE / POSTAVLJANJE AKUMULATORA

- Postaviti menjač pravca obrtaja (5) u srednji položaj
- Pritisnuti taster za pričvršćivanje akumulatora (8) i izbaciti akumulator (7) (slika A).
- Postaviti napunjen akumulator (7) u držač na dršci, sve dok se ne čuje zvuk iskakanja tastera za pričvršćivanje akumulatora (8).

PUNJENJE AKUMULATORA

Uređaj se dobija sa delimično napunjenim akumulatorom. Punjenje akumulatora treba obavljati u uslovima gde temperatura okruženja iznosi 4°C - 40°C. Nov akumulator ili onaj koji duže vremena nije korišćen, dostiže punu mogućnost punjenja nakon oko 3 - 5 ciklusa punjenja i pražnjenja.

- Izvaditi akumulator (7) iz uređaja (slika A).
- Uključiti punjač u strujnu utičnicu (230 V AC).
- Gurnuti akumulator (7) u punjač (12) (slika B). Proveriti da li je akumulator pravilno postavljen (gurnut do kraja).

Nakon uključivanja punjača u struju (230 V AC) zasvetliće zelena dioda (11) na punjaču, koja signalizira priključivanje struje.

Nakon postavljanja akumulatora (7) u punjač (12) zasvetliće crvena dioda (11) na punjaču, koja signalizira da traje proces punjenja akumulatora.

Istovremeno pulsirajuće svetlo zelene diode (14) stanja punjenja akumulatora u različitom redosledu (pogledaj opis dole).

- **Pulsirajuće svetlo svih dioda** - signalizira da je akumulator prazan i da ga je neophodno napuniti.
- **Pulsirajuće svetlo 2 diode** - signalizira delimično pražnjenje.
- **Pulsirajuće svetlo 1 diode** - signalizira visoki stepen napunjenosti akumulatora.



Nakon punjenja akumulatora dioda (11) na punjaču zasvetliće zeleno, a sve diode stanja napunjenosti akumulatora (14) svetleće neprekidno. Nakon određenog vremena (oko 15s) diode stanja napunjenosti akumulatora (14) će se ugasiiti.



Akumulator ne treba puniti duže od 8 časova. Prekoračenje tog vremena može dovesti do oštećenja svećica akumulatora. Punjač se ne isključuje automatski, nakon potpunog punjenja akumulatora. Zelena dioda na punjaču i dalje će svetliti. Dioda stanja napunjenosti akumulatora ugasiće se nakon određenog vremena. Isključiti struju pre vađenja akumulatora iz punjača. Izbegavajte sukcesivna kratka punjenja. Ne bi trebalo dopunjavati akumulator nakon kratke upotrebe uređaja. Značaj pad vremena između neophodnog punjenja svedoči o tome da je akumulator iskorišćen i treba da se zameni.



Tokom procesa punjenja akumulatori se zagrevaju. Ne počinjati sa radom odmah nakon punjenja - sačekati da se akumulator ohladi do nivoa temperature prostora. To štiti od oštećenja akumulatora.

SIGNALIZACIJA STANJA NAPUNJENOSTI AKUMULATORA



Akumulator je opremljen signalizacijom stanja napunjenosti akumulatora (3 LED diode) (14). Kako bi se proverilo stanje napunjenosti akumulatora potrebno je pritisnuti taster za signalizaciju stanja napunjenosti akumulatora (13) (slika C). Svetljenje svih dioda signalizira visoki stepen napunjenosti akumulatora. Svetljenje 2 diode signalizuje delimično ispražnjenost. Svetljenje samo 2 diode označava istrošenost akumulatora i neophodnost njegovog punjenja.

KOČNICA VRETENA



Bušilica-odvijač ima elektronsku kočnicu koja zaustavlja vreteno odmah nakon što se otpusti pritisak sa tastera startera (9). Kočnica obezbeđuje preciznost bušenja i odvijanja ne dozvoljavajući slobodno obrtanje vretena nakon isključivanja.

RAD / POSTAVKE

UKLJUČIVANJE / ISKLJUČIVANJE

Uključivanje - pritisnuti taster startera (9).



Isključivanje - otpustiti pritisak sa tastera startera (9). Svako pritisakanje startera (9) dovodi do svetlenja dioda (LED) (10) osvetljavajući mesto rada.



REGULACIJA BRZINE OBRTAJA

Brzinu obrtaja moguće je regulisati prilikom rada povećavajući ili smanjujući pritisak na starteru (9). Regulacija brzine omogućava slobodan start, što prilikom uvrtnja i odvrtnja pomaže u očuvanju kontrole rada.



BOČNI UDAR



Uređaj obrće vreteno tokom uvrtnja generišući udare na boku. Udar se automatski aktivira sa porastom opterećenja. Tada se trenutno dobija visoki obrtni momenat. Z apunu kontrolu uvrtnja potrebno je pratiti navrtanj ili šraf koji se uvrće. Snagu uvrtnja potrebno je kontrolisati odabirom odgovarajuće brzine obrtaja.



MONTAŽA RADNIH ALATKI

- Izvući pričvrtni tulac drške uređaja (2) (slika D) savlađujući otpor opruge.
- Postaviti osovinu radne alatke u dršku uređaja (1), gurajući do otpora (može doći do potrebe da se se obrne radna alatka, kako bi zauzeo pravilan položaj).
- Pustiti pričvrtni tulac drške uređaja (2), što dovodi do konačnog pričvršćivanja radne alatke. Pričvrtni tulac drške uređaja (2) vraća se u položaj (slika E).



Demontaža radnih alatki vrši se suprotnim redosledom u odnosu na njihovu montažu.



Priilikom upotrebe kratkih nastavaka za uvrtnja i bitova, potrebno je koristiti dodatni adapter za nastavke.

PRAVAC OBRTAJA U DESNO - U LEVO



Uz pomoć menjača obrtanja (5) vrši se odabir pravca obrtaja vretena (slika F).

Obrtaji u desno - postaviti menjač (5) u krajnje levi položaj.

Obrtaji u levo - postaviti menjač (5) u krajnje desni položaj.

* Tvrdi se da u nekim slučajevima položaj menjača u odnosu na obrtaje može biti drugačiji nego što je opisano. Treba se poslužiti prema grafičkim oznakama koje se nalaze na menjaču ili na kućištu uređaja.



Siguran položaj je središnji položaj menjača pravca obrtaja (5), obezbeđuje od slučajnog pokretanja elektrouređaja

- U tom položaju ne može se pokrenuti elektrouređaj.
- U tom položaju obavlja se promena nastavaka.
- Pre pokretanja treba proveriti da li je menjač pravca obrtaja (5) u ispravnom položaju.



Zabranjeno je vršiti promenu pravca kretanja obrtaja za vreme kada se vreteno elektrouređaja obrće.



Dugotrajan rad sa niskom brzinom obrtaja vretena pretil pregrevanjem motora. Treba praviti povremene pauze u radu ili dozvoliti da uređaj radi na maksimalnoj brzini obrtaja bez opterećenja u vremenu od oko 3 minute.

DRŠKA



Elektrouređaj poseduje praktičnu dršku (6) koja služi za vešanje npr. na monterski kaiš prilikom rada na visini.

KORIŠĆENJE I ODRŽAVANJE

ODRŽAVANJE I ČUVANJE



• Preporučuje se čišćenje uređaja neposredno nakon svake upotrebe.

• Za čišćenje ne treba koristiti vodu ili druge tečnosti.

• Elektrouređaj, akumulator i punjač treba čistiti uz pomoć suve tkanine ili prodati kompresovanim vazduhom niskog pritiska.

• Ne treba koristiti sredstva za čišćenje niti rastvarače jer oni mogu oštetiti delove napravljenije od plastičnih masa.

• Redovno treba čistiti ventilacione otvore na kućištu motora kako ne bi došlo do pregrevanja uređaja.

• U slučaju pojave prekomernog varničenja na motoru savetuje se provera stanja ugljenih četki motora, koju treba da obavi kvalifikovana osoba.

• Elektrouređaj zajedno s priborom uvek treba držati na suvom mestu, nedostupnom za decu.

• Uređaj treba čuvati sa izvađenim akumulatorom.



Sve vrste popravki treba da obavlja ovlašćeni servis proizvođača.

TEHNIČKE KARAKTERISTIKE

NOMINALNI PODACI

Akumulatorski udarni ključ	
Parametar	Vrednost
Napon akumulatora	18V DC
Opseg brzine obrtaja na praznom hodu	0-2200 min ⁻¹
Drška uređaja	6,35 mm (¼")
Maksimalni obrtni momenat	180 Nm
Klasa bezbednosti	III
Masa	1,2 kg
Godina proizvodnje	2021

Akumulator sistema Graphite Energy+		
Parametar	Vrednost	
Akumulator	58G001	58G004
Napon akumulatora	18 V DC	18 V DC
Tip akumulatora	Li-Ion	Li-Ion
Kapacitet akumulatora	2000 mAh	4000 mAh
Opseg temperature okruženja	4°C – 40°C	4°C – 40°C
Vreme punjenja punjačem 58G002	1 h	2 h
Masa	0,400 kg	0,650 kg
Godina proizvodnje	2021	2021

Punjač sistema Graphite Energy+	
Parametar	Vrednost
Tip punjača	58G002
Napon struje	230 V AC
Frekvencija napona	50 Hz
Napon punjenja	22 V DC
Maksimalna struja punjenja	2300 mA
Opseg temperature okruženja	4°C – 40°C
Vreme punjenja akumulatora 58G001	1 h
Vreme punjenja akumulatora 58G004	2 h
Klasa bezbednosti	II
Masa	0,300 kg
Godina proizvodnje	2021

PODACI VEZANI ZA BUKU I PODRHTAVANJE

Informacije na temu buke i vibracija

Nivo emitovane buke poput nivoa emitovanog akustičnog pritiska L_{pA} kao i nivo akustične snage L_{wA} i nepreciznost dimenzije K, dati su dole u uputstvu, u skladu sa normom EN 60745.

Vrednost vibracija a_{hV} i merna nesigurnost K označeni su u skladu sa normom EN 60745-2-2 datoj dole.

Dole dati u uputstvu nivo podrhtavanja izmeren je u skladu sa normom EN 60745 procedurom merenja i može se koristiti za poređenje elektrouređaja. Može se takođe koristiti za preliminarnu procenu izloženosti vibracijama.

Dati nivo podrhtavanja reprezentativan je osnovnu upotrebu elektrouređaja. Ukoliko se elektrouređaj koristi u druge svrhe ili sa drugim radnim alatima, a takođe ukoliko nije odgovarajuće održavan, nivo podrhtavanja može podležati promenama. Gore navedeni uzroci mogu dovesti do povećanja ekspozicije podrhtavanja tokom celog vremena rada.

Za precizno procenjanje ekspozicije podrhtavanja potrebno je obratiti pažnju na to kada je elektrouređaj isključen ili kada je uključen ali se ne koristi za rad. Na taj način celokupna ekspozicija podrhtavanja može se pokazati kao znatno niža. Potrebno je preduzeti dodatne mere bezbednosti u cilju zaštite korisnika od podrhtavanja, poput: konzervacije elektrouređaja i radnih alatki, obezbeđivanja odgovarajuće temperature ruku, sopstvene organizacije posla.

Nivo akustičnog pritiska: $L_{pA} = 95,1$ dB (A) $K=3$ dB (A)

Nivo akustične snage: $L_{wA} = 106,1$ dB (A) $K=3$ dB (A)

Izmerena vrednost brzine podrhtavanja:

$a_{hV} = 15,87$ m/s²; $K = 1,5$ m/s²

ΖΑΣΤΙΤΑ ΣΡΕΔΙΝΕ



Proizvode koji se napajaju strujom ne treba bacati s otpacima iz kuće, već ih treba predati u otpadne sirovine u odgovarajućim ustanovama. Informacije o otpadnim sirovinama daje prodavac proizvoda ili gradska vlast. Iskorišćeni uređaj električni ili elektronski sadrži supstance osetljive za životnu sredinu. Uređaji koji nisu za reciklažu predstavljaju potencijalno narušavanje životne sredine i zdravlja ljudi.



Li-Ion

Akumulatore / baterije ne treba bacati zajedno sa kućnim otpadom, zabranjeno je bacati ih u vatru ili vodu. Oštećene ili iskorišćene akumulatore treba odneti u centar za reciklažu u skladu sa aktuelenom direktivom koja se odnosi na upotrebu akumulatora i baterija. Baterije treba vratiti na sabirna mesta potpuno ispražnjene, ako baterije nisu potpuno ispražnjene, moraju biti zaštićene od kratkih spojeva. Iskorišćene baterije mogu se besplatno vratiti na komercijalnim lokacijama. Kupac robe je dužan da vrati iskorišćene baterije.

* Zadržava se pravo izmena.

„Grupa Torpex Spółka z ograniczoną odpowiedzialnością“ Spółka komandytowa sa sedištem u Varšavi, ulica Pograniczna 2/4 (u daljem tekstu: „Grupa Torpex“) informiše da, sva autorska prava na sadržaj dole datog uputstva (u daljem tekstu: „Uputstvo“), u kome između ostalog, tekst uputstva, postavljene fotografije, sheme, crteži, a takođe i sastav, pripadaju isključivo Grupa Torpex-u i podležu pravnoj zaštiti u skladu sa propisom od dana 4. februara 1994. godine, o autorskim pravima i sličnim pravima (tj. Pravni glasnik 2006 broj 90, član 631, sa kasnijim izmenama). Kopiranje, menjanje, objavljivanje, menjanje u cilju komercijalizacije, celine Uputstva kao i njenih delova, bez saglasnosti Grupa Torpex-a u pismenoj formi, strogo je zabranjeno i može dovesti do pozivanja na odgovornost kako gradansku tako i sudsku..



ΜΕΤΑΦΡΑΣΗ ΤΟΥ ΠΡΩΤΟΤΥΠΟΥ ΤΩΝ ΟΔΗΓΙΩΝ ΧΡΗΣΗΣ

ΕΠΑΝΑΦΟΡΤΙΖΟΜΕΝΟΣ ΚΡΟΥΣΤΙΚΟΣ ΒΙΔΟΛΟΓΟΣ 58G012

ΠΡΟΣΟΧΗ: ΠΡΟΤΟΥ ΞΕΚΙΝΗΣΕΤΕ ΤΗ ΧΡΗΣΗ ΤΟΥ ΗΛΕΚΤΡΙΚΟΥ ΕΡΓΑΛΕΙΟΥ, ΔΙΑΒΑΣΤΕ ΠΡΟΣΕΚΤΙΚΑ ΤΙΣ ΠΑΡΟΥΣΕΣ ΟΔΗΓΙΕΣ ΧΡΗΣΗΣ ΚΑΙ ΔΙΑΤΗΡΗΣΤΕ ΤΕΣ ΓΙΑ ΜΕΛΛΟΝΤΙΚΗ ΑΝΑΦΟΡΑ.

ΕΙΔΙΚΕΣ ΑΠΑΙΤΗΣΕΙΣ ΑΣΦΑΛΕΙΑΣ

ΕΙΔΙΚΕΣ ΑΠΑΙΤΗΣΕΙΣ ΑΣΦΑΛΕΙΑΣ ΚΑΤΑ ΤΗΝ ΕΡΓΑΣΙΑ ΜΕ ΤΟΝ ΒΙΔΟΛΟΓΟ

- Κατά τη χρήση του βιδολόγου να χρησιμοποιείτε προστατευτικές γυαλασπίδες και προστατευτικά γυαλιά. *Επίδραση του θορύβου μπορεί να προκαλέσει απώλεια της ακοής. Μεταλλικά ρινίσματα και λοιπά σωματίδια στον αέρα ενδέχεται να προκαλέσουν μη ανατρεψίμη βλάβη στους οφθαλμούς.*
- Κρατάτε το ηλεκτρικό εργαλείο μόνο από τις μονωμένες επιφάνειες των χειρολαβών, διότι το εργαλείο εργασίας ενδέχεται να έρθει κατά τη λειτουργία του σε επαφή με μια μη ορατή καλωδίωση. *Κατά την επαφή με το υπό τάση καλώδιο, τα ανοικτά μεταλλικά μέρη του μηχανήματος χειρός ενδέχεται να τεθούν υπό τάση και να προκαλέσουν ηλεκτροπληξία του χειριστή.*

ΕΠΙΠΡΟΣΘΕΤΕΣ ΑΠΑΙΤΗΣΕΙΣ ΑΣΦΑΛΟΥΣ ΧΡΗΣΗΣ ΤΟΥ ΒΙΔΟΛΟΓΟΥ

- Μην ακουμπάτε παξιμάδια/βίδες με το ηλεκτρικό εργαλείο, όταν είναι ενεργοποιημένο. Το εργαλείο εργασίας που περιστρέφεται ενδέχεται να ολισθήσει από το παξιμάδι ή βίδα.
- Όταν τοποθετείτε το εργαλείο εργασίας, προσέξτε ώστε να το στερεώσετε σωστά και με ασφάλεια στην υποδοχή. Η λανθασμένη στερέωση του εργαλείου εργασίας στην υποδοχή ενδέχεται να προκαλέσει χαλάρωση της στερέωσης και την απώλεια του ελέγχου του ηλεκτρικού εργαλείου κατά τη λειτουργία του.
- Κατά το σφίξιμο και τη χαλάρωση των βιδών, πρέπει να κρατάτε γερά το ηλεκτρικό εργαλείο, διότι υπάρχει το ενδεχόμενο σύντομων ροπών αντίδρασης.
- Πρέπει να χρησιμοποιείτε μόνο τους συνιστώμενους ηλεκτρικούς συσσωρευτές και φορτιστές. Απαγορεύεται να χρησιμοποιείτε τους ηλεκτρικούς συσσωρευτές και φορτιστές που προρίζονται για άλλους σκοπούς.
- Απαγορεύεται να αλλάζετε την κατεύθυνση της περιστροφής της ατράκτου του ηλεκτρικού εργαλείου κατά τη λειτουργία του. Αυτό ενδέχεται να προκαλέσει βλάβη του ηλεκτρικού εργαλείου.
- Σκουπίζετε το ηλεκτρικό εργαλείο με ένα μαλακό, στεγνό πανί. Απαγορεύεται να χρησιμοποιείτε οποιαδήποτε καθαριστικά ή οινόπνευμα γι' αυτό τον σκοπό.

ΟΡΘΗ ΣΥΝΤΗΡΗΣΗ ΚΑΙ ΧΡΗΣΗ ΤΩΝ ΗΛΕΚΤΡΙΚΩΝ ΣΥΣΣΩΡΕΥΤΩΝ

- Ο χειριστής θα πρέπει να ελέγχει τη διαδικασία φόρτισης του ηλεκτρικού συσσωρευτή.
- Μην φορτίζετε τον ηλεκτρικό συσσωρευτή σε θερμοκρασία χαμηλότερη των 0°C.
- Για την φόρτιση του ηλεκτρικού συσσωρευτή θα πρέπει να χρησιμοποιείται μόνο ο φορτιστής που συστά ο κατασκευαστής. Ένας φορτιστής που είναι κατάλληλος για

ηλεκτρικού συσσωρευτή ενός τύπου μπορεί να προκαλέσει κίνδυνο πυρκαγιάς όταν χρησιμοποιείται με ηλεκτρικό συσσωρευτή άλλου τύπου.

- Όταν δεν χρησιμοποιείται ο ηλεκτρικός συσσωρευτής, φυλάξτε τον σε μια ασφαλή απόσταση από μεταλλικά αντικείμενα, όπως συνδετήρες, κέρματα, κλειδιά, καρφιά, βίδες ή άλλα μικρά μεταλλικά αντικείμενα τα οποία δύναται να βραχυκυκλώσουν τους πόλους του. Το βραχυκύκλωμα των πόλων του ηλεκτρικού συσσωρευτή ενδέχεται να προκαλέσει εγκαύματα ή πυρκαγιά.
- Σε περίπτωση βλάβης και λανθασμένης χρήσης, ο ηλεκτρικός συσσωρευτής ενδέχεται να παράγει αέρια. Θα πρέπει να αερίζετε τον χώρο, και σε περίπτωση αδιαθεσίας, να συμβουλευτείτε τον ιατρό σας. Τα αέρια ενδέχεται να βλάψουν τις αναπνευστικές οδούς.
- Όταν οι ηλεκτρικοί συσσωρευτές δεν χρησιμοποιούνται σωστά, ενδέχεται να διαρρέουν υγρό από αυτούς. Το υγρό που διαρρέει από τον ηλεκτρικό συσσωρευτή ενδέχεται να προκαλέσει ερεθισμούς ή εγκαύματα. Σε αυτή την περίπτωση θα πρέπει να πραγματοποιήσετε τις παρακάτω ενέργειες:
 - Σκουπίστε προσεκτικά το υγρό με ένα πανί. Αποφύγετε την επαφή του υγρού με το δέρμα ή τα μάτια.
 - Σε περίπτωση επαφής του υγρού με το δέρμα, ξεπλύνετε το εκτεθειμένο σημείο με άφθονο νερό. Επίσης, μπορείτε να εξουδετερώσετε το υγρό με ένα μη επιθετικό οξύ, όπως χυμός λεμονιού ή ζύδι.
 - Σε περίπτωση επαφής του υγρού με τα μάτια, ξεπλύνετε τα μάτια με άφθονο νερό για 10 λεπτά και συμβουλευτείτε τον ιατρό σας.
- Μην χρησιμοποιείτε έναν ηλεκτρικό συσσωρευτή που έχει βλάβη ή έχει τροποποιηθεί. Οι ηλεκτρικοί συσσωρευτές που έχουν βλάβη ή έχουν τροποποιηθεί ενδέχεται να δημιουργήσουν απρόβλεπτες καταστάσεις και να προκαλέσουν πυρκαγιά ή έκρηξη ή να δημιουργήσουν τον κίνδυνο τραυματισμού.
- Πρέπει να προστατεύετε τον ηλεκτρικό συσσωρευτή από την υγρασία ή το νερό.
- Διατηρείτε μια ασφαλή απόσταση του ηλεκτρικού συσσωρευτή από πηγές θερμότητας. Απαγορεύεται να αφήνετε τον ηλεκτρικό συσσωρευτή για πολλή ώρα σε μέρη όπου θα εκτεθεί σε υψηλές θερμοκρασίες (απευθείας στον ήλιο, κοντά σε θερμαντικά σώματα ή σε μέρη όπου η θερμοκρασία υπερβαίνει τους 50°C).
- Μην εκθέτετε τον ηλεκτρικό συσσωρευτή σε φωτιά ή υπερβολικά υψηλή θερμοκρασία. Η επίδραση φωτιάς ή θερμοκρασίας άνω των 130 °C ενδέχεται να προκαλέσει έκρηξη.

ΣΗΜΕΙΩΣΗ: Αντί για τη θερμοκρασία των 130 °C ενδέχεται να αναφέρεται η θερμοκρασία των 265 °F.

- Ακολουθήστε όλες τις οδηγίες φόρτισης. Απαγορεύεται η φόρτιση του ηλεκτρικού συσσωρευτή σε θερμοκρασία πέραν του εύρους θερμοκρασιών που παρατίθεται στον πίνακα ονομαστικών στοιχείων στις Οδηγίες χρήσης. Λανθασμένη φόρτιση ή φόρτιση χωρίς να τηρούνται τα συνιστώμενα όρια θερμοκρασιών, δύναται να προκαλέσει βλάβη του ηλεκτρικού συσσωρευτή και να αυξήσει τον κίνδυνο εκδήλωσης πυρκαγιάς.

ΕΠΙΣΚΕΥΗ ΤΩΝ ΗΛΕΚΤΡΙΚΩΝ ΣΥΣΣΩΡΕΥΤΩΝ:

- Ποτέ μην επισκευάζετε τους ηλεκτρικούς συσσωρευτές που έχουν βλάβη. Η επισκευή του ηλεκτρικού συσσωρευτή θα πρέπει να ανατεθεί μόνο στον κατασκευαστή ή στο εξουσιοδοτημένο συνεργείο.
- Ο ηλεκτρικός συσσωρευτής, το χρονικό περιθώριο λειτουργίας του οποίου έληξε, θα πρέπει να παραδοθεί σε ένα ειδικό σημείο υποδοχής και ανακύκλωσης τέτοιου είδους επικινδύνων απορριμμάτων.

ΥΠΟΔΕΙΞΕΙΣ ΤΗΣ ΑΣΦΑΛΟΥΣ ΧΡΗΣΗΣ ΤΟΥ ΦΟΡΤΙΣΤΗ

- Πρέπει να προστατεύετε τον φορτιστή από την υγρασία ή το νερό. Σε περίπτωση κατά την οποία το νερό εισέλθει εντός του φορτιστή, αυξάνεται η πιθανότητα ηλεκτροπληξίας. Ο φορτιστής επιτρέπεται να χρησιμοποιείται μόνο σε εσωτερικούς χώρους χωρίς υγρασία.
- Προτού προβείτε σε οιοδήποτε ενέργειες που αφορούν στην τεχνική συντήρηση ή τον καθαρισμό του φορτιστή, αποσυνδέστε τον από το ηλεκτρικό δίκτυο.
- Μην χρησιμοποιείτε τον φορτιστή όταν είναι τοποθετημένος επάνω σε εύφλεκτα υλικά (π.χ. χαρτί, ύφασμα) καθώς και πλησίον εύφλεκτων υλικών. Εάν ο φορτιστής ζεσταθεί κατά τη φόρτιση, ελλοχεύει ο κίνδυνος πυρκαγιάς.
- Ελέγξτε την τεχνική κατάσταση του φορτιστή, του καλωδίου τροφοδοσίας και του ρευματολήπτη πριν από κάθε χρήση. Μην χρησιμοποιείτε τον φορτιστή εάν έχει βλάβη. Μην επιχειρήσετε να αποσυρμαολογήσετε τον φορτιστή. Οιαδήποτε επισκευή θα πρέπει να ανατίθεται στο εξουσιοδοτημένο συνεργείο. Λανθασμένη συναρμολόγηση του φορτιστή ενδέχεται να προκαλέσει ηλεκτροπληξία ή πυρκαγιά.
- Ο φορτιστής δεν ενδείκνυται για χρήση από άτομα (συμπεριλαμβανομένων των παιδιών) με περιορισμένες σωματικές, αισθητήριες ή νοητικές ικανότητες ή έλλειψη εμπειρίας ή/και έλλειψη γνώσης, εκτός εάν επιτηρούνται από άτομο υπεύθυνο για την ασφάλειά τους ή έχουν λάβει οδηγίες για τη χρήση της συσκευής. Διαφορετικά, ελλοχεύει ο κίνδυνος λανθασμένου χειρισμού του φορτιστή, με αποτέλεσμα να προκληθούν τραυματισμοί.
- Αποσυνδέστε τον φορτιστή από το ηλεκτρικό δίκτυο, όταν δεν τον χρησιμοποιείτε.
- Ακολουθήστε όλες τις οδηγίες φόρτισης. Απαγορεύεται η φόρτιση του ηλεκτρικού συσσωρευτή σε θερμοκρασία πέραν του εύρους θερμοκρασιών που παρατίθεται στον πίνακα ονομαστικών στοιχείων στις Οδηγίες χρήσης. Λανθασμένη φόρτιση ή φόρτιση χωρίς να τηρούνται τα συνιστώμενα όρια θερμοκρασιών, δύναται να προκαλέσει βλάβη του ηλεκτρικού συσσωρευτή και να αυξήσει τον κίνδυνο εκδήλωσης πυρκαγιάς.

ΕΠΙΣΚΕΥΗ ΤΟΥ ΦΟΡΤΙΣΤΗ

- Ποτέ μην επισκευάζετε τον φορτιστή που έχει βλάβη. Η επισκευή του φορτιστή θα πρέπει να ανατεθεί μόνο στον κατασκευαστή ή στο εξουσιοδοτημένο συνεργείο.
- Ο φορτιστής, το χρονικό περιθώριο λειτουργίας του οποίου έληξε, θα πρέπει να παραδοθεί σε ένα ειδικό σημείο υποδοχής και ανακύκλωσης τέτοιου είδους επικινδύνων απορριμμάτων.

ΠΡΟΣΟΧΗ! Το ηλεκτρικό εργαλείο έχει σχεδιαστεί για λειτουργία σε κλειστούς χώρους.

Παρά την ασφαλή κατασκευή, τα ληφθέντα μέτρα ασφαλείας και τη χρήση μέσων προστασίας, πάντοτε υπάρχει ένας εναπομείνων κίνδυνος τραυματισμού κατά τη λειτουργία του εργαλείου.

Σε περίπτωση που οι ηλεκτρικοί συσσωρευτές τύπου Li-Ion εκτεθούν σε υψηλές θερμοκρασίες ή συμβεί βραχυκύκλωμα, ενδέχεται να έχουν διαρροή, να υποστούν ανάφλεξη ή να εκραγούν. Μην αποθηκεύετε τους ηλεκτρικούς συσσωρευτές στο αυτοκίνητό σας τις ζεστές, ηλιόλουστες μέρες. Μην ανοίγετε τους ηλεκτρικούς συσσωρευτές. Οι ηλεκτρικοί συσσωρευτές τύπου Li-Ion είναι εφοδιασμένοι με την ηλεκτρονική ασφάλεια, η οποία, σε περίπτωση βλάβης, ενδέχεται να προκαλέσει ανάφλεξη ή έκρηξη τους.

Επεξήγηση των εικονογραμμάτων:

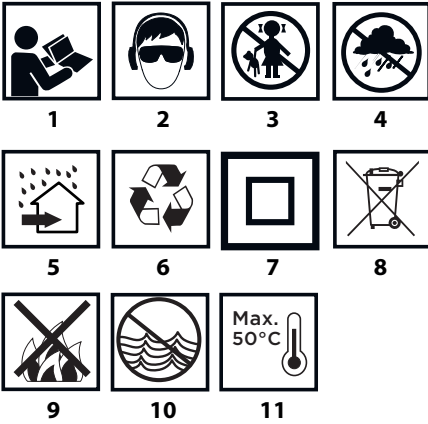

1. Διαβάστε τις οδηγίες χρήσης, ακολουθείτε τις συστάσεις και τηρείτε τους κανόνες ασφαλείας που παρατίθενται σε αυτές.
2. Όταν χρησιμοποιείτε το αλυσοπίριον, να φοράτε προστατευτικά γυαλιά και ωτοασπίδες.
3. Μην αφήνετε τα παιδιά να ακουμπούν το ηλεκτρικό εργαλείο.
4. Προστατέψτε από τη βροχή.
5. Χρησιμοποιήστε σε κλειστούς χώρους. Προστατέψτε από τη βροχή και την υγρασία.
6. Ανακύκλωση.
7. Κλάση προστασίας II.
8. Επιλεκτική συλλογή απορριμμάτων.
9. Μην εκθέτετε τους ηλεκτρικούς συσσωρευτές στη φωτιά.
10. Δημιουργεί κίνδυνο για το υδάτινο περιβάλλον.
11. Μην εκθέτετε σε θερμοκρασία άνω των 50°C.

ΚΑΤΑΣΚΕΥΗ ΚΑΙ ΧΡΗΣΗ

Ο κρουστικός βιολόγος είναι ηλεκτρικό εργαλείο που τροφοδοτείται από τον ηλεκτρικό συσσωρευτή. Η μετάδοση κίνησης πραγματοποιείται με τον κινητήρα συνεχούς ρεύματος με συλλέκτη και με μόνιμους μαγνήτες. Ο κρουστικός βιολόγος έχει σχεδιαστεί για βίδωμα και ξεβίδωμα βιδών και ξυλόβιδων σε ξύλο, μέταλλο και πλαστικό. Χάρη στην υψηλή ταχύτητα, το ηλεκτρικό εργαλείο είναι αναντικατάστατο για την τοποθέτηση αυτοκολληόμενων βιδών, ενώ χάρη στην υψηλή ροπή στρέψης επίσης για την τοποθέτηση πιο μακριών ξυλόβιδων, που προορίζονται για την εργασία με το ξύλο. Το ηλεκτρικό εργαλείο δύναται να χρησιμοποιηθεί σε σημεία με δύσκολη πρόσβαση και σε ψηλά σημεία. Ο μηχανισμός που είναι υπεύθυνος για την ψηλή ροπή στρέψης, την παράγει σε μορφή στιγμιαίας εραπτόμενης κρούσης, όμως η επίδραση του ηλεκτρικού εργαλείου στα χέρια του χειριστή κατά τη διάρκεια της λειτουργίας του είναι σχετικά μικρή.



Απαγορεύεται να χρησιμοποιείτε το ηλεκτρικό εργαλείο πέραν του σκοπού κατασκευής του.

ΠΕΡΙΓΡΑΦΗ ΣΤΙΣ ΕΙΚΟΝΕΣ

Η αρίθμηση στην παρακάτω λίστα αφορά τα εξαρτήματα του εργαλείου που παρουσιάζονται στις σελίδες με εικόνες.

1. Υποδοχή
2. Δακτύλιος συγκράτησης υποδοχής
3. Σώμα
4. Χειρολαβή
5. Επιλογέας κατεύθυνσης περιστροφής

6. Σφιγκτήρας
7. Ηλεκτρικός συσσωρευτής
8. Κουμπί ασφάλισης του ηλεκτρικού συσσωρευτή
9. Διακόπτης
10. Φωτισμός
11. Φωτοдиодοι
12. Φορτιστής
13. Κουμπί σηματοδότησης του επιπέδου φόρτισης του ηλεκτρικού συσσωρευτή
14. Ένδειξη του επιπέδου φόρτισης του ηλεκτρικού συσσωρευτή (φωτοдиодοι)

* Το ηλεκτρικό εργαλείο που αποκτήσατε μπορεί να έχει μικρές διαφορές από αυτό της εικόνας

ΕΠΕΞΗΓΗΣΗ ΠΡΟΕΙΔΟΠΟΙΗΤΙΚΩΝ ΣΗΜΑΤΩΝ



ΠΡΟΣΟΧΗ



ΠΡΟΕΙΔΟΠΟΙΗΣΗ



ΣΥΝΑΡΜΟΛΟΓΗΣΗ/ΡΥΘΜΙΣΕΙΣ



ΠΑΗΡΟΦΟΡΙΞ

ΠΡΟΕΤΟΙΜΑΣΙΑ ΓΙΑ ΕΡΓΑΣΙΑ

ΑΦΑΙΡΕΣΗ / ΤΟΠΟΘΕΤΗΣΗ ΤΟΥ ΗΛΕΚΤΡΙΚΟΥ ΣΥΣΣΩΡΕΥΤΗ

- Τοποθετήστε τον ρυθμιστή της κατεύθυνσης της περιστροφής (5) στην κεντρική θέση.
- Πιέστε το κουμπί ασφάλισης του ηλεκτρικού συσσωρευτή (8) και αφαιρέστε τον ηλεκτρικό συσσωρευτή (7) (εικ. Α).
- Τοποθετήστε τον φορτισμένο ηλεκτρικό συσσωρευτή (7) μέσα στη χειρολαβή ώσπου να ακούσετε ένα χαρακτηριστικό κλικ, ώστε να λειτουργήσει το κουμπί ασφάλισης του ηλεκτρικού συσσωρευτή (8).

ΦΟΡΤΙΣΗ ΤΟΥ ΗΛΕΚΤΡΙΚΟΥ ΣΥΣΣΩΡΕΥΤΗ

- Το εργαλείο διατίθεται στην αγορά με εν μέρει φορτισμένο τον ηλεκτρικό συσσωρευτή. Ο ηλεκτρικός συσσωρευτής πρέπει να φορτίζεται σε θερμοκρασία περιβάλλοντος από 4°C έως 40°C. Ο νέος ηλεκτρικός συσσωρευτής ή ο υπάρχον ηλεκτρικός συσσωρευτής, όταν δεν χρησιμοποιείται για μεγάλο χρονικό διάστημα, θα επιτύχει την ονομαστική του χωρητικότητα περίπου μετά από 3 έως 5 κύκλους φόρτισης και εκφόρτισης.
- Αφαιρέστε τον ηλεκτρικό συσσωρευτή (7) από το ηλεκτρικό εργαλείο (εικ. Α).
- Συνδέστε τον φορτιστή στο ηλεκτρικό δίκτυο (230 V AC).
- Εισάγετε τον ηλεκτρικό συσσωρευτή (7) μέσα στον φορτιστή (12) (εικ. Β). Ελέγξτε εάν η θέση του ηλεκτρικού συσσωρευτή είναι ορθή (θα πρέπει να έχει εισαχθεί έως το τέλος της διαδρομής).



Κατόπιν σύνδεσης του φορτιστή στον ρευματοδότη (230), θα ενεργοποιηθεί η πράσινη φωτοдиодοι (11) του φορτιστή, η οποία καταδεικνύει την ύπαρξη τάσης.

Αφού ο ηλεκτρικός συσσωρευτής εισαχθεί (7) στον φορτιστή (12), θα ενεργοποιηθεί η ερυθρή φωτοдиодοι (11) του φορτιστή, η οποία καταδεικνύει ότι η φόρτιση του ηλεκτρικού συσσωρευτή είναι σε εξέλιξη.

Οι πράσινες φωτοдиодοι, οι οποίες καταδεικνύουν τον βαθμό φόρτισης του ηλεκτρικού συσσωρευτή, (14) ενεργοποιούνται ταυτόχρονα, εκπέμπουν παλλόμενο φωτισμό σε διαφορετικούς συνδυασμούς (βλ. την περιγραφή παρακάτω).

- **Όταν όλες οι φωτοдиодοι εκπέμπουν παλλόμενο φωτισμό,** αυτό σημαίνει ότι το επίπεδο της φόρτισης είναι χαμηλό και ότι ο ηλεκτρικός συσσωρευτής χρήζει φόρτισης.

- Όταν οι δύο φωτοδιόδοι εκπέμπουν σταθερό φωτισμό, αυτό καταδεικνύει μερική εκφόρτιση.
- Όταν η 1 φωτοδιάδος εκπέμπει παλλόμενο φωτισμό, αυτό καταδεικνύει υψηλό επίπεδο φόρτισης του ηλεκτρικού συσσωρευτή.

i Κατόπιν φόρτισης του ηλεκτρικού συσσωρευτή, η φωτοδιάδος (11) του φορτιστή ενεργοποιείται και εκπέμπει πράσινο φωτισμό, ενώ όλες οι φωτοδιόδοι που καταδεικνύουν τον βαθμό φόρτισης του ηλεκτρικού συσσωρευτή (14) εκπέμπουν συνεχόμενο φωτισμό. Σε λίγη ώρα (περίπου 15 δευτερόλεπτα) οι φωτοδιόδοι που καταδεικνύουν τον βαθμό φόρτισης του ηλεκτρικού συσσωρευτή (14) απενεργοποιούνται.

! Η διάρκεια της διαδικασίας φόρτισης του ηλεκτρικού συσσωρευτή δεν πρέπει να υπερβεί 8 ώρες. Υπέρβαση αυτού του χρονικού διαστήματος ενδέχεται να προκαλέσει βλάβη στα στοιχεία του ηλεκτρικού συσσωρευτή. Ο φορτιστής δεν απενεργοποιείται αυτόματα κατόπιν πλήρους φόρτισης του ηλεκτρικού συσσωρευτή. Η ερυθρή φωτοδιάδος του φορτιστή θα παραμείνει ενεργοποιημένη. Η φωτοδιάδος που καταδεικνύουν τον βαθμό φόρτισης θα απενεργοποιηθούν σε λίγη ώρα. Διακόψτε την τροφοδοσία, προτού αφαιρέσετε τον ηλεκτρικό συσσωρευτή από τον φορτιστή. Αποφεύγετε σύντομες και συχνές φορτίσεις. Μην φορτίζετε τον ηλεκτρικό συσσωρευτή κατόπιν μιας σύντομης χρήσης του ηλεκτρικού εργαλείου. Σημαντική μείωση του χρόνου λειτουργίας του ηλεκτρικού συσσωρευτή μεταξύ των φορτίσεων του υποδηλώνει ότι έχει φθαρεί και χρήζει αντικατάστασης.

! Οι ηλεκτρικοί συσσωρευτές θερμαίνονται πολύ κατά την φόρτισή τους. Μην αρχίζετε την εργασία αμέσως ολοκλήρωσης της διαδικασίας φόρτισης, αφήστε τον ηλεκτρικό συσσωρευτή να ψυχθεί έως τη θερμοκρασία δωματίου. Αυτό θα προστατέψει τον ηλεκτρικό συσσωρευτή από βλάβη.

ΕΝΔΕΙΞΗ ΤΟΥ ΕΠΙΠΕΔΟΥ ΦΟΡΤΙΣΗΣ ΤΟΥ ΗΛΕΚΤΡΙΚΟΥ ΣΥΣΣΩΡΕΥΤΗ

i Ο ηλεκτρικός συσσωρευτής διαθέτει την ένδειξη του επιπέδου φόρτισης του (3 φωτοδιόδοι LED) (14). Για να ελέγξετε το επίπεδο φόρτισης του ηλεκτρικού συσσωρευτή, θα πρέπει να πιέσετε το κουμπί ένδειξης του επιπέδου φόρτισης του ηλεκτρικού συσσωρευτή (13) (εικ. C). Η ενεργοποίηση όλων των φωτοδιόδων σημαίνει υψηλό επίπεδο φόρτισης του ηλεκτρικού συσσωρευτή. Η ενεργοποίηση των 2 φωτοδιόδων σημαίνει μερική εκφόρτιση. Η ενεργοποίηση της 1 μόνο φωτοδιόδου σημαίνει ότι το επίπεδο της φόρτισης είναι χαμηλό και ότι ο ηλεκτρικός συσσωρευτής χρήζει φόρτισης.

Ο ΜΗΧΑΝΙΣΜΟΣ ΠΕΔΗΣΗΣ ΤΗΣ ΑΤΡΑΚΤΟΥ

i Το επαναφορτιζόμενο δραπενοκατάβιδο είναι εφοδιασμένο με τον ηλεκτρονικό μηχανισμό πέδησης, ο οποίος ακινητοποιεί την άτρακτο αμέσως μόλις αφήσετε τον διακόπτη (9). Ο μηχανισμός πέδησης εξασφαλίζει την ακρίβεια του βιδώματος και της διάτρησης και αποτρέπει την ελεύθερη περιστροφή της ατράκτου κατόπιν απενεργοποίησής.

ΛΕΙΤΟΥΡΓΙΑ / ΡΥΘΜΙΣΕΙΣ

ΕΝΕΡΓΟΠΟΙΗΣΗ / ΑΠΕΝΕΡΓΟΠΟΙΗΣΗ

! **Ενεργοποίηση:** πιέστε τον διακόπτη (9).

! **Απενεργοποίηση:** αφήστε τον διακόπτη (9).

Με την κάθε πίεση του διακόπτη (9) ενεργοποιείται η φωτοδιάδος (10), η οποία φωτίζει το μέρος εργασίας.

ΡΥΘΜΙΣΗ ΤΗΣ ΣΥΧΝΟΤΗΤΑΣ ΤΗΣ ΠΕΡΙΣΤΡΟΦΗΣ

i Μπορείτε να ρυθμίζετε την ταχύτητα της περιστροφής κατά τη διάρκεια της εργασίας σας, με την αύξηση ή τη μείωση της πίεσης στον διακόπτη (9). Η ρύθμιση της συχνότητας της περιστροφής καθιστά δυνατή την ομαλή εκκίνηση, η οποία συμβάλλει στον έλεγχο του εργαλείου κατά το βίδωμα και το ξεβίδωμα.

ΕΦΑΠΤΟΜΕΝΗ ΚΡΟΥΣΗ

Η εραπτόμενη κρούση, μια σειρά παλμών, παράγεται κατά τη λειτουργία του ηλεκτρικού εργαλείου, όταν η άτρακτος περιστρέφεται. Η κρούση ενεργοποιείται αυτόματα κατά τη στιγμή αύξησης του φορτίου. Κατά αυτή τη χρονική στιγμή δημιουργείται η μέγιστη στιγμιαία ροπή στρέψης. Θα πρέπει να προσέχετε τη ζυλόβιδα ή βίδα που βιδώνετε για να έχετε τον πλήρη έλεγχο της διαδικασίας. Η δύναμη του βιδώματος θα πρέπει να ελέγχεται μέσω της επιλογής της ανάλογης συχνότητας των στροφών.

ΤΟΠΟΘΕΤΗΣΗ ΤΟΥ ΕΡΓΑΛΕΙΟΥ ΕΡΓΑΣΙΑΣ

! Τραβήξτε τον δακτύλιο συγκράτησης της υποδοχής (2) (εικ. D) υπερνικώντας την αντίσταση του ελατηρίου.

• Εισάγετε το στέλεχος του εργαλείου εργασίας στην υποδοχή (1) έως το τέλος της διαδρομής (εάν χρειαστεί, στρέψτε το εργαλείο εργασίας με τέτοιο τρόπο, ούτως ώστε να αποκτήσει τη σωστή θέση).

• Αφήστε τον δακτύλιο συγκράτησης της υποδοχής (2), ούτως ώστε να στερεωθεί εξ' ολοκλήρου το εργαλείο εργασίας. Ο δακτύλιος συγκράτησης της υποδοχής (2) θα επανέλθει αυτόματα στη θέση του (εικ. E).

i Η αφαίρεση του εργαλείου εργασίας πραγματοποιείται κατά την απόσπασή από την τοποθέτησή του σε σειρά.

! Κατά την εργασία με κοντές ανταλλακτικές μύτες, χρησιμοποιήστε τον επιπρόσθετο προσαρμογέα.

ΑΡΙΣΤΕΡΟΣΤΡΟΦΗ-ΔΕΞΙΟΣΤΡΟΦΗ ΠΕΡΙΣΤΡΟΦΗ

! Με τη βοήθεια του ρυθμιστή της κατεύθυνσης της περιστροφής (5), μπορείτε να επιλέξετε την κατεύθυνση της περιστροφής της ατράκτου (εικ. F).

! **Δεξιόστροφη περιστροφή:** τοποθετήστε τον επιλογέα (5) στην τελεία αριστερή θέση.

! **Αριστερόστροφη περιστροφή:** τοποθετήστε τον επιλογέα (5) στην τελεία δεξιά θέση.

* Προσοχή! Σε μερικές περιπτώσεις, η θέση του ρυθμιστή σχετικά με την κατεύθυνση της περιστροφής στο εργαλείο που αποκτήσατε μπορεί να μην αντιστοιχεί στην περιγραφόμενη στις οδηγίες θέσε. Προσοχή στα γραφικά σύμβολα επάνω στον ρυθμιστή ή στο σώμα του εργαλείου.

i Η κεντρική θέση του ρυθμιστή (5) είναι ασφαλής και ανατρέπει την τυχαία εκκίνηση του ηλεκτρικού εργαλείου.

• Στην ως άνω αναφερόμενη θέση το ηλεκτρικό εργαλείο δεν μπορεί να ενεργοποιηθεί.

• Η αντικατάσταση των ανταλλακτικών μυτών πρέπει να πραγματοποιείται σε αυτή τη θέση.

• Πριν από την ενεργοποίηση του ηλεκτρικού εργαλείου, ελέγξτε εάν ο ρυθμιστής της κατεύθυνσης της περιστροφής (5) είναι τοποθετημένος στη σωστή θέση.

! Όταν η άτρακτος του ηλεκτρικού εργαλείου περιστρέφεται, απαγορεύεται να αλλάζετε την κατεύθυνση της περιστροφής της.

! Η λειτουργία του εργαλείου με χαμηλή συχνότητα της περιστροφής της ατράκτου για μεγάλο χρονικό διάστημα ενέχει τον κίνδυνο υπερθέρμανσης του κινητήρα. Οφείλετε να κάνετε διαλείμματα στην εργασία σας ή να αφήνετε το ηλεκτρικό εργαλείο να λειτουργήσει χωρίς φορτίο με τη μέγιστη ταχύτητα περιστροφής για περίπου 3 λεπτά.

Ο ΣΦΙΓΚΤΗΡΑΣ

i Το ηλεκτρικό εργαλείο είναι εξοπλισμένο με τον βολικό σφιγκτήρα (6), ο οποίος προορίζεται για τη στερέωση του εργαλείου π.χ. σε μάντα κατά τη χρήση του σε υψηλό σημείο.

ΤΕΧΝΙΚΗ ΣΥΝΤΗΡΗΣΗ

ΦΡΟΝΤΙΔΑ ΚΑΙ ΦΥΛΑΞΗ

- Συνιστάται να καθαρίζετε το ηλεκτρικό εργαλείο μετά από την κάθε χρήση του.
- Απαγορεύεται να χρησιμοποιείτε νερό και λοιπά υγρά για τον καθαρισμό του εργαλείου.
- Σκουπίζετε το ηλεκτρικό εργαλείο, τον ηλεκτρικό συσσωρευτή και τον φορτιστή με ένα στεγνό πανί ή με πεπιεσμένο αέρα υπό μικρή πίεση.
- Απαγορεύεται να χρησιμοποιείτε οποιαδήποτε καθαριστικά και διαλυτικά για τον καθαρισμό του ηλεκτρικού εργαλείου, διότι αυτό ενδέχεται να προκαλέσει βλάβη στα πλαστικά εξαρτήματά του.
- Συστηματικά καθαρίζετε τις σπές εξαιρισμού, ώστε να αποτρέψετε την υπερθέρμανση του ηλεκτρικού εργαλείου.
- Σε περίπτωση ύπαρξης δυνατών σπινθηρισμών στον συλλέκτη, αναθέστε σε έναν ειδικό να ελέγξει την κατάσταση των ψηκτρών άνθρακα του κινητήρα.
- Φυλάξτε το ηλεκτρικό εργαλείο σε ένα ξηρό μέρος όπου δεν έχουν πρόσβαση τα παιδιά.
- Πρέπει να αφαιρέσετε τον ηλεκτρικό συσσωρευτή από το ηλεκτρικό εργαλείο για την περίοδο της αποθήκευσής του.

Όλες οι βλάβες πρέπει να επισκευάζονται στο εξουσιοδοτημένο συνεργείο του κατασκευαστή.

ΤΕΧΝΙΚΑ ΧΑΡΑΚΤΗΡΙΣΤΙΚΑ

ΟΝΟΜΑΣΤΙΚΑ ΧΑΡΑΚΤΗΡΙΣΤΙΚΑ

Επαναφορτιζόμενος κρουστικός βιδολόγος	
Παράμετροι	Τιμές
Τάση ηλεκτρικού συσσωρευτή	18V DC
Κλίμακα της συχνότητας της περιστροφής άνευ φορτίου	0-2200 min ⁻¹
Υποδοχή	6,35 mm (¼")
Μέγιστη ροπή στρέψης	180 Nm
Κλάση προστασίας	III
Βάρος	1,2 kg
Έτος κατασκευής	2021

Ηλεκτρικός συσσωρευτής του συστήματος Graphite Energy+		
Παράμετροι	Τιμές	
Ηλεκτρικός συσσωρευτής	58G001	58G004
Τάση του ηλεκτρικού συσσωρευτή	18 V DC	18 V DC
Τύπος του ηλεκτρικού συσσωρευτή	Li-Ion	Li-Ion
Χωρητικότητα του ηλεκτρικού συσσωρευτή	2000 mAh	4000 mAh
Εύρος θερμοκρασιών περιβάλλοντος	4°C – 40°C	4°C – 40°C
Διάρκεια φόρτισης με τον φορτιστή 58G002	1 h	2 h
Βάρος	0,400 kg	0,650 kg
Έτος κατασκευής	2021	2021

Φορτιστής του συστήματος Graphite Energy+	
Παράμετροι	Τιμές
Τύπος φορτιστή	58G002
Τάση λαμβανόμενου ρεύματος	230 V AC

Συχνότητα ρεύματος ηλεκτρικού δικτύου	50 Hz
Τάση φόρτισης	22 V DC
Μέγιστο ρεύμα φόρτισης	2300 mA
Εύρος θερμοκρασιών περιβάλλοντος	4°C – 40°C
Διάρκεια φόρτισης του ηλεκτρικού συσσωρευτή 58G001	1 h
Διάρκεια φόρτισης του ηλεκτρικού συσσωρευτή 58G004	2 h
Κλάση προστασίας	II
Βάρος	0,300 kg
Έτος κατασκευής	2021

ΠΛΗΡΟΦΟΡΙΕΣ ΓΙΑ ΕΠΙΠΕΔΟ ΘΟΥΡΥΒΟΥ ΚΑΙ ΚΡΑΔΑΣΜΟΥΣ

Πληροφορίες για επίπεδο θορύβου και κραδασμούς

Το επίπεδο θορύβου, δηλαδή η στάθμη ακουστικής πίεσης L_{pA} καθώς και η στάθμη ακουστικής ισχύος L_{WA} και η τιμή αβεβαιότητας στη μέτρηση K που παρατίθενται στις παρούσες οδηγίες χρήσης έχουν μετρηθεί σύμφωνα με το πρότυπο EN 60745.

Το επίπεδο κραδασμών (η τιμή της επιτάχυνσης της παλμικής κίνησης) $a_{h,r}$ και η τιμή αβεβαιότητας στη μέτρηση K έχουν μετρηθεί σύμφωνα με τα πρότυπα EN 60745-2-2, και παρατίθενται παρακάτω.

Το επίπεδο κραδασμών που παρατίθεται στις παρούσες οδηγίες χρήσης έχει μετρηθεί με τη μέθοδο που καθορίζεται από το πρότυπο EN 60745 και μπορεί να χρησιμοποιηθεί για τη σύγκριση διαφόρων μοντέλων του ηλεκτρικού εργαλείου της ίδιας κλάσης μεταξύ τους. Οι παράμετροι της τιμής κραδασμών μπορούν επίσης να χρησιμοποιηθούν για την προκαταρκτική εκτίμηση της έκθεσης στους κραδασμούς.

Η δηλωμένη τιμή κραδασμών είναι αντιπροσωπευτική για βασικές εργασίες με το ηλεκτρικό εργαλείο. Η τιμή κραδασμών μπορεί να αλλάξει, εάν το εργαλείο θα χρησιμοποιείται για άλλους σκοπούς ή με άλλα εξαρτήματα εργασίας, καθώς επίσης σε περίπτωση μη επαρκούς τεχνικής φροντίδας του ηλεκτρικού εργαλείου. Οι ανωτέρω αιτίες ενδέχεται να προκαλέσουν αύξηση της διάρκειας της έκθεσης στους κραδασμούς κατά το χρονικό διάστημα της λειτουργίας του εργαλείου.

Για την ακριβή εκτίμηση της έκθεσης στους κραδασμούς θα πρέπει να λάβετε υπόψη σας τον χρόνο κατά τον οποίο το εργαλείο είναι απενεργοποιημένο ή κατά τον οποίο είναι ενεργοποιημένο αλλά δεν λειτουργεί. Στην εν λόγω περίπτωση η συνολική τιμή κραδασμών μπορεί να είναι πολύ χαμηλότερη. Για την προστασία του χειριστή από τη βλαβερή επίδραση των κραδασμών πρέπει να εφαρμόζετε επιπρόσθετα μέτρα ασφαλείας, ήτοι να εξασφαλίζετε την τεχνική φροντίδα του ηλεκτρικού εργαλείου και των παρελκομένων εργασιών, να διατηρείτε τη θερμοκρασία των χεριών σας σε αποδεκτό επίπεδο, να τηρείτε το πρόγραμμα εργασίας.

Επίπεδο ακουστικής πίεσης: $L_{pA} = 95,1$ dB (A) $K=3$ dB (A)

Επίπεδο ακουστικής ισχύος: $L_{WA} = 106,1$ dB (A) $K=3$ dB (A)

Επιτάχυνση της παλμικής κίνησης: $a_{h,r} = 15,87$ m/s² $K=1,5$ m/s²

ΠΡΟΣΤΑΣΙΑ ΠΕΡΙΒΑΛΛΟΝΤΟΣ



Ηλεκτρικές συσκευές δεν πρέπει να απορριπτούν μαζί με τα οικιακά απορρίμματα. Θα πρέπει να παραδίδονται στο ειδικό τμήμα ανακύκλωσης. Τις πληροφορίες για το πώς να ανακυκλώσει μπορεί να σας τις παρέχει ο υπεύθυνος του προϊόντος ή οι τοπικές αρχές. Ηλεκτρονικός και ηλεκτρικός εξοπλισμός, το χρονικό περιθώριο λειτουργίας του οποίου έληξε, περιέχει επικίνδυνα για το περιβάλλον ουσίες. Εξοπλισμός ο οποίος δεν έχει υποστεί ανακύκλωση αποτελεί ενδεδειγμένο κίνδυνο για το περιβάλλον και την υγεία του ανθρώπου.

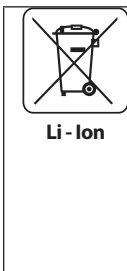

Οι ηλεκτρικοί συσσωρευτές/ επαναφορτιζόμενες μπαταρίες δεν πρέπει να απορρίπτονται μαζί με τα οικιακά απορρίμματα. Απαγορεύεται επίσης η έκθεσή τους σε φωτιά ή νερό. Οι επαναφορτιζόμενες μπαταρίες που έχουν βλάβη ή η περίοδος χρήσης των οποίων έληξε πρέπει να παραδοθούν για ανακύκλωση σύμφωνα με την ισχύουσα οδηγία για την ανακύκλωση ηλεκτρικών συσσωρευτών και μπαταριών. Οι μπαταρίες πρέπει να επιστρέφονται σε σημεία συλλογής πλήρως αποφορτισμένα, εάν οι μπαταρίες δεν έχουν αποφορτιστεί πλήρως, πρέπει να προστατεύονται από βραχυκύκλωμα. Οι χρησιμοποιούμενες μπαταρίες μπορούν να επιστραφούν δωρεάν σε εμπορικές τοποθεσίες. Ο αγοραστής των προϊόντων υποχρεούται να επιστρέψει τις χρησιμοποιούμενες μπαταρίες.

* Διατηρούμε το δικαίωμα εισαγωγής αλλαγών.

Η εταιρεία „Grupa Torhex Spółka z ograniczoną odpowiedzialnością” Spółka komandytowa, η οποία εδρεύει στη Βαρσοβία στη διεύθυνση: Pograniczna str. 2/4 (αποκαλούμενη εφεξής η «Grupa Torhex»), προειδοποιεί ότι όλα τα πνευματικά δικαιώματα δημιουργού για το περιεχόμενο των παρούσων οδηγιών (αποκαλούμενων εφεξής οι «Οδηγίες») συμπεριλαμβανομένων του κειμένου, των φωτογραφιών, διαγραμμάτων, εικόνων και σχεδίων, καθώς και της στοιχειοθεσίας, ανήκουν αποκλειστικά στην εταιρεία Grupa Torhex και προστατεύονται με το Νόμο περί δικαιώματος δημιουργού και συγγενών δικαιωμάτων από τις 4 Φεβρουαρίου του έτους 1994 (Ενημερωτικό δελτίο των νομοθετημάτων της Δημοκρατίας της Πολωνίας Αρ. 90 Αρθ. 631 με τις υπόμηνες μετατροπές). Αντιγραφή, αναπαραγωγή, δημοσίευση, αλλαγή των στοιχείων των οδηγιών χωρίς την έγγραφη έγκριση της εταιρείας Grupa Torhex αυστηρά απαγορεύεται και μπορεί να οδηγήσει σε έγερση ποινικών και άλλων αξιώσεων.



TRADUCCIÓN DEL MANUAL ORIGINAL

ATORNILLADOR DE IMPACTO A BATERÍA 58G012

ATENCIÓN: ANTES DE USAR ESTA HERRAMIENTA ELÉCTRICA ES NECESARIO LEER LAS INSTRUCCIONES Y GUARDARLAS PARA LAS FUTURAS CONSULTAS.

NORMAS DE SEGURIDAD DETALLADAS

DISPOSICIONES ESPECIALES DE TRABAJO SEGURO CON EL ATORNILLADOR

- **Use protección para los oídos y gafas de protección durante el trabajo con el atornillador.** *La exposición al ruido puede provocar pérdida de audición. Las limaduras de metal y otras partículas en el aire pueden causar daños permanentes en los ojos.*
- **Durante los trabajos en los que la herramienta podría hacer contacto con cables ocultos o con su propio cable, debe sujetarla solo por las superficies aisladas de la empuñadura.** *El contacto con el cable de alimentación puede provocar que la tensión pase a las partes metálicas de la herramienta, lo que podría causar una descarga eléctrica.*

NORMAS ADICIONALES DE TRABAJO SEGURO CON EL ATORNILLADOR

- No toque con la herramienta eléctrica encendida las tuercas / los tornillos. El útil giratorio en movimiento puede deslizarse de la tuerca o el tornillo.
- Al fijar el útil, prestar atención a que se coloque de forma correcta y segura en la sujeción de útiles. Si el útil no está funcionando correctamente montado en la sujeción de útiles, puede aflojarse y el usuario puede perder el control durante la operación.
- Al apretar y aflojar los tornillos debe sujetar la herramienta eléctrica firmemente ya que puede haber altos momentos de reacción de corta duración.
- Se debe utilizar únicamente la batería y el cargador recomendado. No se debe utilizar para otros fines.
- Se prohíbe cambiar la dirección de giro del husillo cuando la herramienta está en marcha. En el caso contrario la herramienta eléctrica puede dañarse.
- Para limpiar la herramienta se debe utilizar un trozo de tela suave y seca. Nunca use detergentes ni alcohol.

EL MANEJO Y EL USO ADECUADO DE LAS BATERÍAS:

- El proceso de carga de la batería debe llevarse a cabo bajo el control del usuario.
- Se debe evitar cargar la batería en temperaturas bajo 0°C.
- **Cargar las baterías solo con un cargador recomendado por el fabricante.** *El uso del cargador diseñado para cargar otros tipos de baterías crea el riesgo de incendio.*
- **Cuando la batería no está en uso, se debe almacenar lejos de objetos metálicos como clips, monedas, llaves, clavos, tornillos u otras piezas pequeñas de metal, que puedan producir cortocircuitos de los contactos de la batería.** *El cortocircuito de los terminales de la batería puede causar quemaduras o incendio.*
- **Si la batería está dañada y se usa de forma inapropiada, se podrían generar gases. Se debe ventilar la habitación y en caso de dolencias, consultar a un médico.** *Los gases pueden dañar el sistema respiratorio.*
- **En condiciones extremas, el líquido podría filtrarse de la batería. El líquido procedente de la batería puede causar**

irritación o quemaduras. Si encuentra una fuga, proceda de la siguiente manera:

- limpie cuidadosamente el líquido con un paño. Evite el contacto del líquido con la piel o los ojos.
- si el líquido entra en contacto con la piel, debe lavar esta parte de cuerpo inmediatamente con abundante agua limpia y, opcionalmente, neutralizar el líquido con un ácido suave como zumo de limón o vinagre.
- si el líquido entra en los ojos, debe enjuagarlos inmediatamente con abundante agua limpia durante al menos 10 minutos y consultar al médico.

• **No utilice la batería que está dañada o modificada.** Las baterías dañadas o modificadas pueden actuar de manera impredecible, lo que puede provocar un incendio, explosión o riesgo de lesiones.

• **La batería no debe exponerse a la humedad o al agua.**

• La batería se debe mantener siempre fuera del alcance de la fuente de calor. La batería no se debe dejar por un periodo de tiempo largo en ambientes con temperatura alta (lugares expuestos al sol, cerca de radiadores o en cualquier lugar donde la temperatura supera 50°C).

• **No exponga la batería al fuego o temperatura excesiva.** La exposición a fuego o temperaturas superiores a 130°C puede causar una explosión.

ATENCIÓN: La temperatura de 130°C puede ser definida como 265°F.

• **Siga todas las instrucciones de carga, no cargue la batería a una temperatura fuera del rango especificado en la tabla de los datos nominales en el manual.** Una carga incorrecta o en una temperatura fuera del rango especificado puede dañar la batería y aumentar el riesgo de incendio.

REPARACIÓN DE LAS BATERÍAS:

• **No repare baterías dañadas.** Solo se permite reparaciones de la batería por el fabricante o por un punto de servicio técnico autorizado.

• **Batería desgastada debe desecharse en un punto de recogida para su reciclaje según requisitos para este tipo de residuos.**

INSTRUCCIONES DE SEGURIDAD PARA EL CARGADOR

• **El cargador no debe exponerse a la humedad o al agua.** Si entra agua en el cargador, aumenta el riesgo de descarga eléctrica. El cargador se debe utilizar únicamente en los interiores secos

• Antes de instalar, ajustar, reparar o usar la herramienta es necesario desenchufarla de la toma de corriente.

• **No utilice el cargador colocado sobre una superficie inflamable (por ejemplo, papel, textiles) o en la proximidad de sustancias inflamables.** Debido a que la temperatura del cargador sube durante la carga, existe un riesgo de incendio.

• **Antes de cada uso, compruebe el estado del cargador, cable y enchufe. En caso de daños - no utilice el cargador. No debe intentar desmontar el cargador.** Cualquier reparación debe realizarse en un punto de servicio técnico autorizado. El montaje del cargador realizado de forma incorrecta provoca riesgo de descarga eléctrica o incendio.

• Los niños y personas con discapacidad física, emocional o mental y otras personas cuya experiencia o el conocimiento no es suficiente para manejar el cargador manteniendo al mismo tiempo todas las normas de seguridad, no deben operar el cargador sin la supervisión de una persona responsable. De lo contrario existe el peligro de que el dispositivo se maneje indebidamente y como resultado pueda conducir a lesiones.

• **Cuando el cargador no esté en uso, debe desconectarlo de la red de alimentación.**

• **Siga todas las instrucciones de carga, no cargue la batería a una temperatura fuera del rango especificado en la tabla**

de los datos nominales en el manual. Una carga incorrecta o en una temperatura fuera del rango especificado puede dañar la batería y aumentar el riesgo de incendio.

REPARACIÓN DEL CARGADOR

• **No repare cargadores dañados.** Solo se permite reparaciones del cargador por el fabricante o por un punto de servicio técnico autorizado.

• **El cargador desgastado debe desecharse en un punto de recogida para su reciclaje según requisitos para este tipo de residuos.**

ATENCIÓN: La herramienta sirve para trabajos en los interiores.

Aunque la estructura es segura de por sí, y aunque utilice medidas de seguridad y de protección adicionales, siempre existe un riesgo residual de sufrir lesiones corporales durante el trabajo.

Las baterías Li-Ion pueden soltar líquido, inflamarse o explotar si se calientan a temperaturas altas o sufren un cortocircuito. No deben almacenarse en el coche durante días de mucho calor o sol. No debe abrir las baterías. Las baterías Li-Ion contienen dispositivos eléctricos de seguridad que en caso de dañarse pueden causar la inflamación o la explosión de la batería.

Descripción de iconos utilizados.

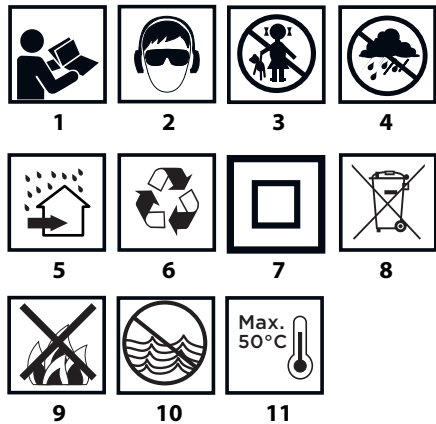

1. Lea el manual de uso, siga las advertencias y las reglas de seguridad incluidas.
2. Use las gafas de protección y la protección auditiva.
3. No permita que los niños se acerquen a la herramienta.
4. Proteja la herramienta de la lluvia.
5. Utilice en los interiores, proteja contra el agua y la humedad.
6. Reciclaje.
7. Clase de protección 2.
8. Recogida selectiva.
9. No arroje las células al fuego.
10. Representa una amenaza para el medio ambiente acuático.
11. No permita que se caliente por encima de 50°C.

ESTRUCTURA Y APLICACIÓN

El atornillador de impacto a batería es una herramienta alimentada a batería. La propulsión es de motor conmutador de corriente directa de imán permanente. El atornillador de impacto está diseñado para roscar y desenroscar los tornillos y pernos en la madera, el metal y el plástico. El dispositivo se utiliza comúnmente para el montaje de los tornillos

autorroscantes debido a su alta velocidad y de los tornillos más largos para madera debido al alto par. El dispositivo puede ser utilizado con éxito en alturas y en zonas de difícil acceso. El mecanismo responsable por el par de giro alto lo genera como impacto instantáneo y la acción del dispositivo sobre las manos del usuario es baja.



Se prohíbe el uso de esta herramienta eléctrica distinto a los aquí indicados.

DESCRIPCIÓN DE LAS PÁGINAS GRÁFICAS

La lista de componentes se refiere a las piezas de la herramienta mostradas en la imagen al inicio de la instrucción.

1. Sujeción del útil
2. Casquillo de ajuste de la sujeción de útiles
3. Cuerpo
4. Empuñadura
5. Cambio de dirección de giro
6. Sujeción
7. Batería
8. Interruptor de sujeción de la batería
9. Interruptor
10. Iluminación
11. Diodos LED
12. Cargador
13. Botón de estado de carga de la batería
14. Indicador de estado de carga de la batería (diodo LED).

*Puede haber diferencias entre la imagen y el producto.

DESCRIPCIÓN DE ICONOS UTILIZADOS



ATENCIÓN



ADVERTENCIA



MONTAJE / CONFIGURACIONES



INFORMACIÓN

PREPARACIÓN PARA TRABAJAR

RETIRADA / COLOCACIÓN DE LA BATERÍA



- Coloque el cambio de dirección de giro (5) en posición intermedia.
- Pulse el interruptor de sujeción de la batería (8) y retire la batería (7) (**imagen A**).
- Coloque la batería cargada (7) en la sujeción en la empuñadura hasta oír un clac del interruptor de sujeción de la batería (8).

CARGA DE LA BATERÍA



La herramienta se vende con la batería parcialmente cargada. La carga de la batería debe realizarse en condiciones de temperatura de ambiente entre 4°C-40°C. Una batería nueva o no utilizada durante mucho tiempo llegará a capacidad plena de carga después de 3 - 5 ciclos de carga y descarga.



- Retire la batería (7) del dispositivo (**imagen A**).
- Conecte el cargador a la toma de corriente (**230 V CA**).
- Coloque la batería (7) al cargador (12) (**imagen B**). Compruebe que la batería está bien colocada (introducida hasta el fondo).



Después de conectar el cargador a la red (**230 V CA**), el diodo LED verde (11) en el cargador se iluminará indicando conexión a la alimentación.

Después de colocar la batería (7) en el cargador (12) se iluminará el diodo rojo (11) en el cargador indicando que la carga de la

batería está en proceso.

Al mismo tiempo el diodo verde (14) se ilumina por pulsaciones indicando el estado de carga de la batería en diferentes sistemas (ver abajo).

- La **iluminación por pulsación de todos los diodos** significa que la batería está descargada y hay que cargarla.
- La **iluminación por pulsación de 2 diodos** indica una descarga parcial.
- La **iluminación por pulsación de 1 diodo** indica un estado de carga de la batería alto.



Después de cargar la batería, el diodo (11) en el cargador se ilumina en verde y todos los diodos del estado de carga de la batería (14) se iluminan con luz continua. Después de algún tiempo (aprox. 15 seg.), el diodo del estado de carga de la batería (14) se apaga.



La batería no debe estar cargándose más de 8 horas. Si se supera este tiempo las células de la batería pueden dañarse. El cargador no se apagará automáticamente cuando la batería esté completamente cargada. El diodo verde en el cargador seguirá iluminado. El diodo de estado de carga de la batería se apaga después de un cierto periodo de tiempo. Desconecte la alimentación antes de retirar la batería de la toma de cargador. Evite cargos cortos consecutivos. No debe cargar la batería después de un uso corto de la herramienta. Una disminución significativa de tiempo entre las cargas necesarias indica que la batería está desgastada y debe ser reemplazada.



Durante el proceso de carga las baterías se calientan mucho. No debe trabajar justo después de cargar la batería. Espere hasta que el cargador alcance a la temperatura ambiente. De esta forma evitará daños de la batería.

INDICACIÓN SOBRE EL ESTADO DE CARGA DE LA BATERÍA



La batería está equipada con la indicación del estado de carga de la batería (3 diodos LED) (14). Para comprobar el estado de carga de la batería debe pulsar el botón de estado de carga de la batería (13) (**imagen C**). La iluminación de todos los diodos indica un estado de carga de la batería alto. La iluminación de 2 diodos indica la descarga parcial. La iluminación únicamente de un diodo significa que la batería está descargada y que hay que cargarla.

FRENO DEL HUSILLO



El taladro-atornillador está equipado en un freno electrónico que para el husillo justo después de soltar el interruptor (9). El freno garantiza la precisión del atornillado y perforación sin permitir que el husillo gire después de desconectarlo.

TRABAJO / CONFIGURACIÓN

PUESTA EN MARCHA / DESCONEXIÓN



Puesta en marcha - pulse el interruptor (9).

Desconexión - suelte el interruptor (9).

Cada vez que pulse el interruptor (9) el diodo (LED) (10) se encenderá iluminando el lugar de trabajo.

AJUSTE DE REVOLUCIONES



La velocidad de atornillado y perforación se puede ajustar durante trabajo aumentando o disminuyendo la presión ejercida sobre el interruptor (9). El ajuste de la velocidad permite una puesta en marcha lenta que permite controlar el trabajo al atornillar y destornillar.

IMPACTO TIPO CARRACA



Al girar el husillo durante el atornillado se genera un impacto de carraca. El impacto se activa automáticamente cuando la carga aumenta. En este momento se suministra un par de giro instantáneo alto. Para el control total de atornillar hay que observar el tornillo o perno atornillador. La potencia de atornillar se debe controlar mediante la selección de la velocidad de giro adecuada.

MONTAJE DEL ÚTIL



- Retire el casquillo de la sujeción de útiles (2) (imagen D) superando la resistencia del muelle.
- Coloque el vástago del útil en la sujeción (1) introduciéndolo hasta el fondo (es posible que tenga que girar el útil para colocarlo en la posición adecuada).
- Suelte el casquillo de ajuste de la sujeción de útiles (2) para terminar de montar el útil. El casquillo de ajuste de la sujeción de útiles (2) volverá a su posición (imagen E).



El desmontaje del útil se hace en orden inverso al de su montaje.



Cuando use puntas de atornillar y brocas cortas debe utilizar un adaptador de puntas adicional.

DIRECCIÓN DE GIRO A LA DERECHA - IZQUIERDA



Con el interruptor de cambio de marcha (5) se selecciona la dirección de giro del husillo (imagen F).

Giro a la derecha - coloque el interruptor (5) en la posición extrema izquierda.

Giro a la izquierda - coloque el interruptor (5) en la posición extrema derecha.

* Note que en algunos casos la posición del interruptor para la dirección del giro puede ser otra que la descrita. Debe fijarse en los iconos gráficos sobre el interruptor o sobre la carcasa de la herramienta.



La posición segura es la posición intermedia del interruptor de cambio de dirección de giro (5) que evita la puesta en marcha incontrolada de la herramienta eléctrica.

- En esta posición no se puede poner el atornillador en marcha.
- En esta posición se cambian las puntas.
- Antes de poner en marcha la herramienta debe comprobar que el cambio de dirección de giro (5) está en la posición correcta.



Se prohíbe cambiar la dirección de giro mientras la herramienta está en marcha.



El trabajo a bajas revoluciones durante un tiempo prolongado puede causar sobrecarga del motor. Debe hacer descansos periódicos en el trabajo o permitir que la herramienta trabaje con velocidad máxima durante unos 3 minutos.

SUJECCIÓN



Esta herramienta eléctrica tiene una sujeción (6) que sirve para colgarlo, ej. en el cinturón de montador, durante trabajos en alturas.

USO Y CONFIGURACIÓN

MANTENIMIENTO Y ALMACENAJE



- Se recomienda limpiar la herramienta después de cada uso.
- Para limpiar nunca utilice agua, ni otros líquidos.
- La herramienta eléctrica, la batería y el cargador deben limpiarse con un trapo seco o con chorro de aire comprimido a baja presión.
- No utilice detergentes ni disolventes, ya que pueden dañar las piezas de plástico.
- Debe limpiar con regularidad los orificios de ventilación en la carcasa del motor para evitar sobrecalentamiento de la herramienta.
- Si hay demasiadas chispas en el conmutador, debe encargar la revisión del estado técnico de los cepillos de carbón del motor a una persona cualificada.
- La herramienta eléctrica sin utilizar debe estar almacenada en un lugar seco y fuera del alcance de los niños.



Cualquier tipo de avería debe subsanarse en un punto de

servicio técnico autorizado por el fabricante.

PARAMETROS TÉCNICOS

DATOS NOMINALES

Atornillador de impacto a batería	
Parámetro técnico	Valor
Tensión del cargador	18V DC
Alcance de la velocidad de giro en vacío	0-2200 min ⁻¹
Sujeción del útil	6,35 mm (¼")
Par de giro máximo	180 Nm
Clase de protección	III
Peso	1,2 kg
Año de fabricación	2021

Cargador del sistema Graphite Energy+		
Parámetro técnico	Valor	
Batería	58G001	58G004
Tensión del cargador	18 V DC	18 V DC
Tipo de batería	Li-Ion	Li-Ion
Capacidad de la batería	2000 mAh	4000 mAh
Alcance de temperatura ambiente	4°C - 40°C	4°C - 40°C
Tiempo de carga de la batería 58G002	1 h	2 h
Peso	0,400 kg	0,650 kg
Año de fabricación	2021	2021

Cargador del sistema Graphite Energy+	
Parámetro técnico	Valor
Tipo de cargador	58G002
Voltaje	230 V AC
Frecuencia	50 Hz
Tensión de carga	22 V DC
Corriente de carga máx.	2300 mA
Alcance de temperatura ambiente	4°C - 40°C
Tiempo de carga de la batería 58G001	1 h
Tiempo de carga de la batería 58G004	2 h
Clase de protección	II
Peso	0,300 kg
Año de fabricación	2021

DATOS DE RUIDO Y VIBRACIONES



Información sobre ruidos y vibraciones

Los niveles de ruido tales como el nivel de presión acústica L_{pA} y el nivel de potencia acústica L_{wA} y la incertidumbre de medición K, se dan a continuación en el manual de acuerdo con la norma EN 60745.

Los valores de vibración a_{hv} y la incertidumbre de medición K determinados de acuerdo con la norma EN 60745-2-2 se especifican abajo.

El nivel de vibración especificado en este manual se midió de acuerdo con el procedimiento de medición especificado en la norma EN 60745 y se puede utilizar para comparar herramientas eléctricas. También se puede utilizar para una evaluación

preliminar de la exposición a la vibración.

El nivel especificado de la vibración es representativo de las aplicaciones básicas de la herramienta. Si una herramienta eléctrica se utiliza para otras aplicaciones, o con diferentes accesorios, así como, si no se mantiene suficientemente, el nivel de vibración puede cambiar. Las razones anteriores pueden dar lugar a una mayor exposición a las vibraciones durante todo el periodo de trabajo.

Para estimar con precisión la exposición a las vibraciones, se deben tener en cuenta los periodos en los que la herramienta eléctrica está desconectada o cuando está encendida pero no se utiliza para trabajar. De esta manera, la exposición total a la vibración puede ser mucho menor. Introduzca las medidas de seguridad adicionales para proteger al usuario de los efectos de la vibración, por ejemplo: mantenga la herramienta y los útiles en buen estado, garantice temperatura adecuada de las manos, organice el trabajo de forma adecuada.

Nivel de presión acústica: L_{PA} = 95,1 dB (A) K=3dB (A)

Nivel de potencia acústica: L_{WA} = 106,1 dB (A) K=3dB (A)

Valor de aceleración de las vibraciones:

a_h = 15,87 m/s²; K = 1,5 m/s²

PROTECCIÓN MEDIOAMBIENTAL



Los dispositivos eléctricos no se deben desechar junto con los residuos tradicionales, sino ser llevados para su reutilización a las plantas de reciclaje especializadas. Podrá recibir información necesaria del vendedor del producto o de la administración local. Equipo eléctrico y electrónico desgastado contiene sustancias no neutras para el medio ambiente. Los equipos que no se sometan al reciclaje suponen posible riesgo para el medio ambiente y para las personas.



Las baterías / pilas no se deben desechar en la basura doméstica, no se debe echar al fuego o al agua. Las baterías dañadas o desgastadas se deben reciclar correctamente de acuerdo a la directiva actual sobre el desecho de baterías y pilas. Las baterías deben devolverse a los puntos de recolección completamente descargadas, si las baterías no están completamente descargadas, deben protegerse contra cortocircuitos. Las baterías usadas pueden devolverse sin cargo en ubicaciones comerciales. El comprador de la mercancía está obligado a devolver las pilas usadas.

* Se reserva el derecho de introducir cambios.

Grupa Topex Sociedad con responsabilidad limitada* Sociedad comanditaria con sede en Varsovia, c/ Pograniczna 2/4 (a continuación: "Grupa Topex") informa que todos los derechos de autor para el contenido de las presentes instrucciones (a continuación: "Instrucciones"), entre otros, para su texto, fotografías incluidas, esquemas, imágenes, así como su estructura son propiedad exclusiva de Grupa Topex y está sujeto a la protección legal de acuerdo con la ley del 4 de febrero de 1994 sobre el derecho de autor y leyes similares (B.O. 2006 N°90 Posición 631 con enmiendas posteriores). Se prohíbe copiar, tratar, publicar o modificar con fines comerciales de la totalidad o de partes de las Instrucciones sin el permiso expreso de Grupa Topex por escrito. El no cumplimiento de esta prohibición puede acarrear la responsabilidad civil y penal.



TRADUZIONE DELLE ISTRUZIONI ORIGINALI

AVVITATORE A PERCUSSIONE SENZA FILI 58G012

ATTENZIONE: PRIMA DI UTILIZZARE L'ELETTROUTENSILE, LEGGERE ATTENTAMENTE IL PRESENTE MANUALE, CHE VA CONSERVATO CON CURA PER UTILIZZI FUTURI.

NORME PARTICOLARI DI SICUREZZA

NORME PARTICOLARI PER L'USO IN PIENA SICUREZZA DELL'AVVITATORE

- Durante l'utilizzo dell'avvitatore, indossare protezioni acustiche ed occhiali protettivi. L'esposizione al rumore può provocare la perdita dell'udito. Limatura di metalli ed altre particelle volanti possono causare danni permanenti agli occhi.
- Durante l'esecuzione di lavori in cui l'utensile di lavoro potrebbe venire a contatto con cavi elettrici nascosti, l'elettrotensile deve essere tenuto solo tramite le superfici isolate dell'impugnatura. In caso di contatto con il cavo di alimentazione, la corrente può causare il trasferimento della tensione alle parti metalliche del dispositivo con il conseguente pericolo di scosse elettriche.

ULTERIORI INDICAZIONI PER L'USO IN PIENA SICUREZZA DELL'AVVITATORE

- Non avvicinare l'elettrotensile acceso a dadi/bulloni. L'utensile di lavoro in rotazione potrebbe scivolare dal bullone o dal dado.
- Installando l'utensile di lavoro, prestare attenzione al suo inserimento in modo corretto e sicuro all'interno del mandrino. Se l'utensile di lavoro non è montato correttamente nel mandrino, potrebbe avere luogo un suo allentamento, con la conseguente perdita di controllo dello stesso durante il lavoro.
- Durante il serraggio e l'allentamento di bulloni tenere saldamente l'elettrotensile, in quanto possono verificarsi elevati valori di coppia di reazione di breve durata.
- Utilizzare solo batterie e caricabatterie raccomandati dal produttore. Non utilizzare le batterie ricaricabili ed i caricabatterie per altri scopi.
- È vietato effettuare il cambiamento del senso di rotazione dell'alberino dell'elettrotensile durante il funzionamento dello stesso. In caso contrario il trapano avvitatore può venire danneggiato.
- Per la pulizia dell'elettrotensile utilizzare un panno morbido ed asciutto. Non utilizzare mai detersivi o alcol.

CORRETTO UTILIZZO DELLA BATTERIA RICARICABILE:

- Il processo di carica della batteria deve avvenire sotto il controllo dell'utente.
- Evitare di caricare la batteria a temperature inferiori a 0°C.
- Le batterie ricaricabili devono essere ricaricate esclusivamente con caricabatterie raccomandati dal produttore. L'utilizzo di caricabatterie destinati alla ricarica di altri tipi di batterie ricaricabili espone al rischio di incendio.
- Quando la batteria ricaricabile non viene utilizzata, conservarla lontano da oggetti metallici, quali graffette, monete, chiavi, chiodi, viti o altre piccole parti metalliche che potrebbero cortocircuitare i contatti della batteria ricaricabile. La cortocircuizione dei contatti della batteria espone al pericolo di ustioni o incendi.
- In caso di danneggiamento e/o utilizzo improprio, dalla batteria ricaricabile può avere luogo la fuoriuscita di gas.

Ventilare l'ambiente, in caso di disturbi consultare un medico. *I gas possono causare lesioni dell'apparato respiratorio.*

In condizioni estreme possono verificarsi perdite di liquido dalla batteria ricaricabile. Il liquido fuoriuscito dalla batteria può causare irritazioni ed ustioni. *In caso di perdite, procedere come descritto di seguito:*

- *rimuovere accuratamente il liquido con un pezzo di stoffa. Evitare il contatto del liquido con la pelle o gli occhi.*

- *in caso di contatto con la pelle, la parte del corpo interessata deve essere lavata immediatamente con acqua pulita abbondante, eventualmente neutralizzare il liquido con un acido delicato come ad es. del succo di limone o aceto.*

- *in caso di contatto con gli occhi, sciacquare immediatamente con acqua abbondante per almeno 10 minuti e consultare un medico.*

Non utilizzare batterie ricaricabili danneggiate o modificate. *Il funzionamento di batterie ricaricabili danneggiate o modificate è imprevedibile, queste possono causare incendi, esplosioni o pericolo di lesioni.*

È vietato esporre la batteria ricaricabile all'azione dell'umidità o dell'acqua.

La batteria ricaricabile deve essere sempre tenuta lontano da sorgenti di calore. È vietato lasciare la batteria ricaricabile a lungo in luoghi esposti ad alte temperature (in luoghi esposti ai raggi del sole, in prossimità di termosifoni ed in ogni luogo la cui temperatura superi i 50°C).

Non esporre la batteria ricaricabile all'azione di fiamme o alte temperature. *L'esposizione al fuoco o a temperature superiori a 130°C può causare un'esplosione.*

ATTENZIONE! La temperatura di 130°C può essere espressa come 265°F.

Seguire tutte le istruzioni per la carica della batteria ricaricabile, non caricare la batteria ad una temperatura al di fuori della gamma di temperature prevista nei dati nominali nel manuale d'uso. *Una ricarica inadeguata o ad una temperatura al di fuori della gamma prevista, può danneggiare la batteria ricaricabile ed aumentare il pericolo di incendio.*

RIPARAZIONE DELLE BATTERIE RICARICABILI:

Non è consentito riparare le batterie ricaricabili danneggiate. *L'esecuzione di riparazioni della batteria ricaricabile è consentita solo da parte del produttore o presso un centro di assistenza autorizzato.*

La batteria ricaricabile esausta deve essere smaltita presso un centro di smaltimento dei rifiuti.

INDICAZIONI SULLA SICUREZZA INERENTI IL CARICABATTERIE.

È vietato esporre il caricabatterie all'azione dell'umidità o dell'acqua. *L'ingresso di acqua nel caricabatterie aumenta il rischio di scosse elettriche. Il caricabatterie può essere utilizzato solo in ambienti asciutti.*

Prima di intraprendere qualsiasi operazione di manutenzione o di pulizia del caricabatterie, scollegarlo dalla rete di alimentazione.

Non utilizzare caricabatterie posizionati su superfici infiammabili (ad es. carta, tessuti), o in prossimità di sostanze facilmente infiammabili. *A seguito dell'aumento della temperatura del caricabatterie durante il processo di ricarica, sussiste un pericolo di incendio.*

Prima di ogni utilizzo, verificare lo stato del caricabatterie, del cavo e della spina. *Qualora vengano riscontrati danni, non utilizzare il caricabatterie. È vietato tentare di smontare il caricabatterie. Tutte le riparazioni devono essere affidate a un centro di assistenza tecnica autorizzato. Un montaggio inappropriato del caricabatterie espone al rischio di scosse elettriche o di incendio.*

Bambini e persone disabili fisicamente, emotivamente o mentalmente, ed altre persone la cui esperienza o conoscenza sia insufficiente a consentire l'utilizzo del caricabatterie nel pieno rispetto di tutte le norme di sicurezza, non devono utilizzare il dispositivo senza la supervisione di una persona responsabile. In caso contrario ci si espone al pericolo che il dispositivo non venga manipolato correttamente, a seguito di tale situazione può causare dei danni.

Quando il caricabatterie non è utilizzato, scollegarlo dalla rete elettrica.

Seguire tutte le istruzioni per la carica della batteria ricaricabile, non caricare la batteria ad una temperatura al di fuori della gamma di temperature prevista nei dati nominali nel manuale d'uso. *Una ricarica inadeguata o ad una temperatura al di fuori della gamma prevista, può danneggiare la batteria e aumentare il pericolo di incendio.*

RIPARAZIONE DEL CARICABATTERIE

Non tentare di riparare il caricabatterie se questo è stato danneggiato. *L'esecuzione di riparazioni del caricabatterie è consentita solo da parte del produttore o presso un centro di assistenza autorizzato.*

Il caricabatterie deve essere smaltito presso un centro di smaltimento dei rifiuti.

ATTENZIONE! Il dispositivo non deve essere utilizzato per lavori all'esterno.

Nonostante la progettazione sicura dell'elettrotensile, l'utilizzo di sistemi di protezione e di misure di protezione supplementari, sussiste sempre il rischio residuo di lesioni durante il lavoro.

Le batterie agli ioni di litio, se riscaldate a temperature elevate o cortocircuitate, possono presentare perdite, infiammarsi o esplodere. Le batterie non devono essere conservate in auto durante giornate calde e soleggiate. Non aprire mai le batterie. Le batterie agli ioni di litio contengono dispositivi elettronici di protezione, che se danneggiati, espongono al rischio di incendio o esplosione della batteria.

Legenda dei pittogrammi utilizzati.

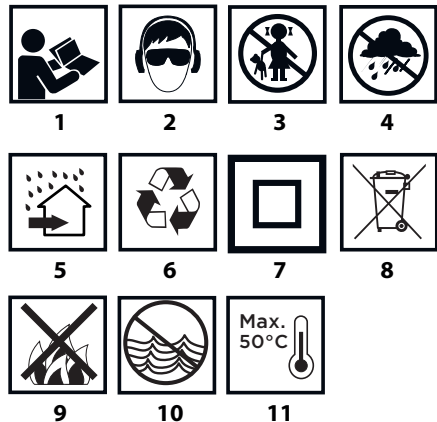

1. Leggere il manuale d'uso, osservare le avvertenze e le istruzioni di sicurezza ivi contenute.
2. Indossare occhiali di protezione e dispositivi di protezione dell'udito.
3. Tenere il dispositivo lontano dalla portata dei bambini.
4. Proteggere contro la pioggia.

- Utilizzare il dispositivo in ambienti chiusi, proteggere contro l'acqua e l'umidità.
- Riciclaggio.
- Seconda classe di isolamento.
- Raccolta differenziata.
- Non gettare le batterie nel fuoco.
- Pericoloso per l'ambiente acquatico.
- Non riscaldare oltre i 50°C.

CARATTERISTICHE ED APPLICAZIONI

L'avvitatore a percussione è un elettrotensile alimentato a batterie. Il dispositivo è azionato da un motore a spazzole a corrente continua con magneti permanenti. L'avvitatore a percussione è progettato per l'avvitamento e lo svitamento di viti e bulloni in materiali quali legno, metallo, plastica. Il dispositivo è ampiamente utilizzato durante il montaggio di viti autoperforanti per via dell'elevata velocità, nonché per l'avvitamento di viti per legno lunghe per via dei valori di coppia generati. Il dispositivo può essere utilizzato comodamente per i lavori in quota e negli spazi angusti. Il meccanismo che garantisce l'elevato valore di coppia di torsione genera tale valore in forma di breve percussione periferica e l'impatto del dispositivo sulle mani dell'operatore durante l'avvitamento è minimo.



È vietato utilizzare l'elettrotensile in modo non conforme alla sua destinazione d'uso.

DESCRIZIONE DELLE PAGINE CONTENENTI ILLUSTRAZIONI

La numerazione che segue si riferisce ai componenti dell'elettrotensile presentati nelle pagine del presente manuale contenenti illustrazioni.

- Mandrino
- Boccola di installazione del mandrino
- Corpo
- Impugnatura
- Selettore del senso di rotazione
- Maniglia
- Batteria
- Pulsante di sblocco della batteria
- Interruttore
- Illuminazione
- Diodi LED
- Caricabatterie
- Pulsante di segnalazione dello stato di carica della batteria ricaricabile
- Segnalazione del livello di carica della batteria ricaricabile (diodi LED).

* Possono presentarsi differenze tra il disegno e il prodotto.

DESCRIZIONE DEI SIMBOLI GRAFICI UTILIZZATI



ATTENZIONE



AVVERTENZA



MONTAGGIO/REGOLAZIONE



INFORMAZIONE

PREPARAZIONE AL FUNZIONAMENTO

RIMOZIONE / INSERIMENTO DELLA BATTERIA

- Posizionare il selettore del senso di rotazione (5) in posizione centrale.

- Premere il pulsante di sblocco della batteria (8) e rimuovere la batteria (7) (fig. A).
- Inserire la batteria carica (7) nell'attacco dell'impugnatura, fino a far scattare il pulsante di sblocco della batteria (8).

RICARICA DELLA BATTERIA



Il dispositivo viene fornito con la batteria parzialmente carica. La ricarica della batteria deve avvenire ad una temperatura ambiente nell'intervallo 4°C - 40°C. Batterie nuove o batterie che non sono state utilizzate a lungo, raggiungono la piena capacità di carica dopo circa 3 - 5 cicli di carica e scarica.



- Rimuovere la batteria ricaricabile (7) dal dispositivo (fig. A).
- Collegare il caricabatterie alla presa di rete (230 V AC).
- Inserire la batteria ricaricabile (7) nel caricabatterie (12) (fig. B). Controllare che la batteria sia correttamente inserita (infilata fino in fondo).



Dopo il collegamento del caricabatterie alla presa di corrente (230 V AC), il led verde (11) sul caricabatterie si accende per segnalare il collegamento della tensione.

Dopo aver inserito la batteria ricaricabile (7) nel caricabatterie (12), il led rosso (11) sul caricabatterie si accende per segnalare che è in corso la ricarica della batteria.

Allo stesso tempo i LED verdi (14) dello stato di carica della batteria ricaricabile lampeggiano in diverse configurazioni (vedi descrizione di seguito).

- Lampeggiamento di tutti i LED** - indica l'esaurimento della batteria ricaricabile e la necessità della sua ricarica.
- Lampeggiamento di 2 LED** - indica una carica parziale.
- Lampeggiamento di 1 LED** - indica un elevato livello di carica della batteria.



Dopo aver completato la ricarica della batteria, il LED (11) sul caricabatterie si illumina in verde e tutti i LED dello stato di carica della batteria (14) si accendono con luce costante. Dopo qualche istante (circa 15 s), i LED dello stato di carica della batteria (14) si spengono.



La batteria non deve essere caricata per oltre 8 ore. Il superamento di questo tempo di carica può portare al danneggiamento delle celle della batteria. Il caricabatterie non si spegne automaticamente dopo il completamento della carica della batteria. Il LED verde sul caricabatterie continuerà ad essere acceso. I LED dello stato di carica della batteria si spengono dopo qualche istante. Scollegare l'alimentazione prima di rimuovere la batteria dal caricabatterie. Evitare l'esecuzione in successione di brevi operazioni di ricarica della batteria. Non ricaricare le batterie dopo un breve utilizzo del dispositivo. Una diminuzione significativa nell'intervallo tra le operazioni di ricarica indica che la batteria è esaurita e deve essere sostituita.



Nel corso del processo di carica le batterie tendono a riscaldarsi. Non utilizzare la batteria subito dopo la ricarica - attendere che questa ritorni a temperatura ambiente. Ciò consentirà di evitare il danneggiamento della batteria.

INDICATORE DEL LIVELLO DI CARICA DELLA BATTERIA



La batteria è dotata di un indicatore del livello di carica (3 LED) (14). Per controllare il livello di carica della batteria, premere il pulsante dello stato di carica della batteria (13) (fig. C). L'accensione di tutti i LED indica un alto livello di carica della batteria. L'accensione di 2 LED indica una carica parziale. L'accensione di 1 LED indica che la batteria è scarica e deve essere ricaricata.



FRENO DELL'ALBERINO



Il trapano avvitatore possiede un freno elettronico che arresta l'alberino immediatamente dopo il rilascio del pulsante dell'interruttore (9). Il freno assicura un avvitamento di precisione, impedendo la rotazione libera dell'alberino dopo lo spegnimento.

FUNZIONAMENTO / REGOLAZIONI

ACCENSIONE / SPEGNIMENTO

-  **Accensione** - premere il pulsante dell'interruttore (9).
-  **Spegnimento** - rilasciare il pulsante dell'interruttore (9).

 La pressione del pulsante dell'interruttore (9) provoca l'accensione del LED (10) che illumina il luogo di lavoro.

REGOLAZIONE DELLA VELOCITÀ

 La velocità di rotazione può essere regolata durante il funzionamento, premendo più a fondo o rilasciando il pulsante dell'interruttore (9). La regolazione della velocità consente una partenza lenta, tale funzione durante l'avvitamento e lo svitamento assicura un maggiore controllo del lavoro effettuato.

PERCUSSIONE PERIFERICA

 Il dispositivo durante la rotazione del mandrino nel corso dell'operazione di avvitamento genera una percussione sul perimetro. La percussione viene attivata automaticamente all'aumentare del carico. In questa situazione viene trasmesso un elevato valore istantaneo di coppia di torsione. Per il pieno controllo dell'avvitamento osservare la vite o il bullone avvitato. La coppia di serraggio deve essere regolata mediante la scelta della velocità di rotazione adeguata.

MONTAGGIO DELL'UTENSILE DI LAVORO

 Tirare il manicotto di fissaggio del mandrino (2) (fig. D), vincendo la resistenza della molla.

 Inserire il gambo di attacco dell'utensile di lavoro nel mandrino (1) fino a incontrare una certa resistenza (potrebbe essere necessario ruotare l'utensile di lavoro fino a che questo assuma la posizione corretta).

 Rilasciare l'anello di blocco del mandrino (2), bloccando definitivamente l'utensile di lavoro. L'anello di blocco del mandrino (2) tornerà nella sua posizione originale (fig. E).

 Lo smontaggio dell'utensile di lavoro avviene in successione inversa al suo montaggio.

 Durante l'utilizzo di inserti per avvitare e punte corte, utilizzare un adattatore aggiuntivo per inserti.

SENSO DI ROTAZIONE DESTRA - SINISTRA

 Mediante il selettore del senso di rotazione (5) è possibile selezionare il senso di rotazione dell'alberino (fig. F).

Rotazione verso destra - posizionare il selettore (5) a sinistra.

Rotazione verso sinistra - posizionare il selettore (5) a destra.

* In alcuni casi la posizione del selettore rispetto al senso di rotazione può essere diversa da quanto descritto. Fare riferimento ai simboli grafici presenti sul selettore o sul corpo dell'elettrotensile.

 La posizione di sicurezza corrisponde alla posizione centrale del selettore del senso di rotazione (5), questa previene l'avviamento accidentale dell'elettrotensile.

- In questa posizione non sarà possibile avviare l'elettrotensile.
- La sostituzione delle punte e degli inserti per avvitare viene eseguita in questa posizione.
- Prima di avviare l'elettrotensile, controllare che il selettore del senso di rotazione (5) sia nella posizione corretta.

 È vietato effettuare cambiamenti del senso di rotazione mentre l'alberino dell'elettrotensile è in rotazione.

 L'impiego prolungato del dispositivo a bassa velocità espone al rischio di surriscaldamento del motore. Effettuare pause periodiche o permettere che l'elettrotensile funzioni a velocità massima senza carico per circa 3 minuti.

AGGANCIO

 L'elettrotensile dispone di una pratico aggancio (6), utilizzato per appendere il dispositivo ad esempio sulla cintura portattrezzi durante i lavori in quota.

UTILIZZO E MANUTENZIONE

MANUTENZIONE E STOCCAGGIO

-  Si consiglia di pulire l'elettrotensile immediatamente dopo ogni utilizzo.
- Per la pulizia non utilizzare acqua o altri liquidi.
- L'elettrotensile, la batteria ed il caricabatterie devono essere puliti con un panno asciutto o mediante aria compressa a bassa pressione.
- Non utilizzare solventi o detersivi, in quanto potrebbero danneggiare gli elementi in plastica.
- Pulire regolarmente le feritoie di ventilazione, per evitare il surriscaldamento del motore dell'elettrotensile.
- In caso di eccessive scintille sul commutatore, far controllare le condizioni delle spazzole in grafite del motore da personale qualificato.
- L'elettrotensile assieme all'equipaggiamento deve essere sempre conservato in un luogo asciutto, fuori dalla portata dei bambini
- Il dispositivo deve essere conservato con la batteria rimossa dallo stesso.

 Ogni tipo di difetto deve essere eliminato da un punto autorizzato di assistenza tecnica del produttore.

PARAMETRI TECNICI

DATI NOMINALI

Avvitatore a percussione senza fili	
Parametro	Valore
Tensione della batteria ricaricabile	18V DC
Velocità a vuoto	0-2200 min ⁻¹
Mandrino	6,35 mm (1/4")
Coppia max.	180 Nm
Classe di isolamento	III
Peso	1,2 kg
Anno di produzione	2021

Batteria ricaricabile per il sistema Graphite Energy+		
Parametro	Valore	
Accumulatore	58G001	58G004
Tensione della batteria ricaricabile	18 V DC	18 V DC
Tipo di batteria ricaricabile	Li-Ion	Li-Ion
Capacità della batteria ricaricabile	2000 mAh	4000 mAh
Gamma di temperature di esercizio	4°C - 40°C	4°C - 40°C
Tempo di ricarica con il caricabatterie 58G002	1 h	2 h
Peso	0,400 kg	0,650 kg
Anno di produzione	2021	2021

Caricabatterie per il sistema Graphite Energy+	
Parametro	Valore
Tipo di caricabatterie	58G002
Tensione di alimentazione	230 V AC
Frequenza di alimentazione	50 Hz
Tensione di carica	22 V DC
Corrente massima di carica	2300 mA
Gamma di temperature di esercizio	4°C - 40°C
Tempo di carica della batteria ricaricabile 58G001	1 h
Tempo di carica della batteria ricaricabile 58G004	2 h
Classe di isolamento	II
Peso	0,300 kg
Anno di produzione	2021



Li-Ion

Le batterie non devono essere gettate nei rifiuti domestici, non gettarle nel fuoco o nell'acqua. Batterie danneggiate o esauste devono essere sottoposte ad un corretto riciclaggio ai sensi dell'attuale direttiva sullo smaltimento di pile e batterie. Le batterie devono essere restituite ai punti di raccolta completamente scariche, se le batterie non sono completamente scariche, devono essere protette contro i cortocircuiti. Le batterie usate possono essere restituite gratuitamente presso le sedi commerciali. L'acquirente della merce è tenuto a restituire le batterie usate.

* Ci si riserva il diritto di effettuare modifiche.

La „Grupa Topex Spółka z ograniczoną odpowiedzialnością” Spółka komandytowa con sede a Varsavia, ul. Pograniczna 2/4 (detta di seguito: „Grupa Topex”) informa che tutti i diritti d'autore sul contenuto del presente manuale (detto di seguito: „Manuale”), che riguardano, tra l'altro, il testo, le fotografie, gli schemi e i disegni contenuti e anche la sua composizione, appartengono esclusivamente alla Grupa Topex sono protetti giuridicamente secondo la legge del 4 febbraio 1994, sul diritto d'autore e diritti connessi (Gazz. Uff. polacca del 2006 n. 90 posizione 631 con successive modifiche). La copia, l'elaborazione, la pubblicazione, la modifica a scopo commerciale, sia dell'intero Manuale che di singoli suoi elementi, senza il consenso scritto della Grupa Topex, sono severamente vietate e comportano responsabilità civile e penale.



DATI RIGUARDANTI RUMORE E VIBRAZIONI

Informazioni su rumore e vibrazioni.

I livelli del rumore emesso, quali il livello di pressione acustica emesso $L_{p,e}$ ed il livello di potenza acustica $L_{w,e}$ e l'incertezza di misura K , sono indicati di seguito nelle istruzioni, conformemente alla norma EN 60745.

Il valore delle vibrazioni $a_{h,0}$ e l'incertezza di misura K sono riportati di seguito, conformemente alla norma EN 60745-2-2.

Il livello di vibrazione riportato nel presente manuale è stato misurato conformemente alla procedura di misurazione definita nella norma EN 60745, e può essere utilizzato per confrontare gli elettrotensili. Questo inoltre può essere utilizzato per la valutazione preliminare dell'esposizione alle vibrazioni.

Il livello di vibrazioni specificato è rappresentativo per gli impieghi fondamentali dell'elettrotensile. Se l'elettrotensile viene utilizzato per altri impieghi o con altri utensili di lavoro, e se inoltre non viene sottoposto a sufficiente manutenzione, il livello di vibrazioni può differire da quello indicato. Le cause sopra descritte possono aumentare l'esposizione alle vibrazioni durante l'intero periodo di utilizzo.

Per stimare con precisione l'esposizione alle vibrazioni, tenere in considerazione i periodi in cui l'elettrotensile è spento o in cui questo è acceso ma non viene utilizzato. In questo modo, l'esposizione totale alle vibrazioni può essere molto inferiore. Intraprendere ulteriori misure di sicurezza volte a proteggere l'utente contro gli effetti delle vibrazioni, quali: manutenzione di elettrotensili ed utensili di lavoro, mantenimento di un'adeguata temperatura delle mani, corretta organizzazione del lavoro.

Livello di pressione acustica: $L_{pA} = 95,1$ dB (A) $K=3$ dB (A)

Livello di potenza acustica: $L_{wA} = 106,1$ dB (A) $K=3$ dB (A)

Accelerazione ponderata in frequenza delle vibrazioni:
 $a_h = 15,87$ m/s²; $K = 1,5$ m/s²

PROTEZIONE DELL'AMBIENTE

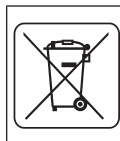

Le apparecchiature elettriche ed elettroniche non devono essere smaltite con i rifiuti domestici, ma consegnate a centri autorizzati per il loro smaltimento. Informazioni su come smaltire il prodotto possono essere reperite presso il rivenditore dell'utensile o le autorità locali. I rifiuti di apparecchiature elettriche ed elettroniche contengono sostanze inquinanti. Le apparecchiature non riciclate costituiscono un rischio potenziale per l'ambiente e per la salute umana.



VERTALING VAN DE ORIGINELE HANDLEIDING VAN DE UDRAAISLAGMOERAANZETTER 58G012

LET OP: VOORDAT MET GEBRUIK VAN HET ELEKTROGEREEDSCHAP TE BEGINNEN, LEES AANDACHTIG DEZE GEBRUIKSAANWIJZING EN BEWAAR HET VOOR LATERE RAADPLEGING.

GEDETAILLEERDE VEILIGHEIDSVOORSCHRIFTEN

BIJZONDERE VOORSCHRIFTEN VAN HET WERK MET DE DRAAISLAGMOERAANZETTER

- **Draag de oorbeschermers en veiligheidsbril tijdens het werk met schroevendraaier.** *Blootstelling aan lawaai kan tot gehoorverlies leiden. Metaalsplinters en andere rondvliggende delen kunnen ernstige beschadiging van ogen veroorzaken.*
- **Indien bestaat er de kans dat het gereedschap verschuilde elektrische leidingen kan aanraken, grijp het alleen aan het geïsoleerde handgrepen.** *Het contact van het gereedschap met de kabel onder spanning kan de spanning aan metalen elementen overdragen en elektrocutie van de operateur als gevolg hebben.*

EXTRA VEILIGHEIDSinSTRUCTIES BIJ HET WERK MET DE DRAAISLAGMOERAANZETTER

- Plaats het aangezette toestel niet dicht bij de moer/schroef. Het draaiende werkstuk kan van de moer of schroef afschuiven.
- Bij de bevestiging van het werkstuk let op of het juist en veilig geplaatst werd. Indien het werkstuk niet juist in de kop bevestigd werd, kan het losraken en de controle over het gereedschap kan verliest worden.
- Bij het vast- en losdraaien van de schroef hou het elektrogereedschap goed vast omdat het korte momenten van reactie kunnen ontstaan.
- Gebruik alleen de aanbevolen accu's en opladers. Gebruik het niet voor de andere doeleinden.
- Tijdens de werking van wijzig de draairichting van de spil niet. Anders kan je het elektrogereedschap beschadigen.
- Reinig het toestel met een zacht, droog doek. Gebruik geen detergents of alcohol.

JUISTE BEDIENING EN EXPLOITATIE VAN DE ACCU'S

- Het oplaadproces dient altijd onder de controle van de gebruiker te gebeuren.
- Vermijd het opladen van de accu bij temperaturen onder 0°C.
- **Laad de accu's alleen met een door de producent aanbevolen oplader.** *Het gebruik van oplader bestemd voor een ander type accu's veroorzaakt het risico van brand.*
- **Als de accu in niet in gebruik is, bewaar deze niet in de buurt van metalen voorwerpen, zoals papierclips, munten, sleutels, nagels, schroeven of andere kleine metalen elementen die de klemmen van de accu kunnen sluiten.** *Het sluiten van de klemmen van de accu kan brandwonden of brand veroorzaken.*
- **Bij beschadiging en/of onjuist gebruik van de accu kunnen er gassen vrijkomen. Verlucht de ruimte en bij klachten neem contact met de arts op.** *Gassen kunnen de ademhalingswegen beschadigen.*
- **In extreme omstandigheden kan een vloeistof van de accu lekken. Het vloeistof dat uit de accu komt kan irritaties en brandwonden veroorzaken. Indien de lekkage bevestigd wordt, volg de navolgende instructies:**

- verwijder het vloeistof met een doekje. Vermijd contact met de huid en ogen.
- bij contact van het vloeistof met de huid, was deze plaats overvloedig met het schoon water of eventueel neutraliseer het vloeistof met gebruik van een zacht zuur, zoals citroensap of azijn.
- bij contact van het vloeistof met de ogen, spoel deze met een grote hoeveelheid van schoon water door tenminste 10 minuten en raadpleeg de arts.
- **Het is verboden om een beschadigde of gemodificeerde accu te gebruiken.** *Beschadigde of gemodificeerde accu's kunnen op een onverwachte manier werken alsook brand, explosie of letsels veroorzaken.*

- **De accu mag niet aan de werking van vocht of water worden blootgesteld.**
- Plaats de accu nooit in de buurt van warmtebronnen. Het is verboden om de accu voor een langere tijd in een omgeving waar hoge temperatuur is te laten staan (plaatsen met sterk zonlicht, in de buurt van radiatoren of overal waar de temperatuur boven 50°C is).
- **Stel de accu niet aan de werking van vuur of hoge temperatuur bloot.** *Het blootstellen van de accu aan de werking van vuur of temperatuur boven 130°C kan explosie tot gevolg hebben.*

LET OP! De temperatuur van 130°C kan ook als 265°F worden aangegeven.

- **Volg alle instructies van het opladen op. Het is verboden om de accu in de temperatuur boven het bereik aangegeven in de tabel met typegegevens in de gebruiksaanwijzing op te laden.** *Het onjuist opladen en in de temperatuur buiten het aangegeven bereik kan de accu beschadigen en het risico van brand vergroten.*

REPARATIE VAN DE ACCU'S:

- **Het is verboden om de beschadigde accu's te repareren.** *Alle reparaties van de accu dienen alleen door de producent of in een geautoriseerde servicedienst uitgevoerd te worden.*
- **De afgedankte accu dient aan een inzamelplaats van gevaarlijk afval geleverd worden.**

VEILIGHEIDSAANWIJZINGEN BETREFFENDE DE OPLADER

- **De oplader mag niet aan de werking van vocht of water worden blootgesteld.** *Het doordringen van water in de oplader vergroot het risico van de elektrocutie. De oplader mag alleen binen droge ruimtes gebruikt worden.*
- Haal de stekker uit het stopcontact voor het uitvoeren van enig onderhoud of reiniging van de oplader.
- **Gebruik nooit de oplader die op een brandbare ondergrond (bv. papier, textiel) of in de buurt van brandbare stoffen staat.** *Door verhoging van de temperatuur van de oplader tijdens het oplaadproces bestaat er een risico van brand.*
- **Telkens voordat met het gebruik te beginnen, controleer de toestand van de oplader, leiding en stekker. Bij constatering van beschadigingen – gebruik de oplader niet. Het is verboden om de oplader te demonteren.** *Alle reparaties moeten door een erkend bedrijf worden uitgevoerd. Onjuiste montage van de oplader kan tot elektrocutie of brand leiden.*
- Laat de oplader niet door kinderen en personen met fysieke, emotionele of psychische beperking alsook personen welke niet voldoende ervaring of kennis om de oplader veilig te gebruiken hebben, gebruiken, tenzij dit onder toezicht van een verantwoordelijke gebeurt. In een ander geval bestaat er een gevaar dat het toestel onjuist bediend wordt wat het risico van letsels met zich meebrengt.
- **Als de oplader niet gebruikt wordt, trek de stekker uit het stopcontact.**

- **Volg alle instructies van het opladen op. Het is verboden om de accu in de temperatuur boven het bereik aangegeven in de tabel met typegegevens in de gebruiksaanwijzing op te laden. Het onjuist opladen en in de temperatuur buiten het aangegeven bereik kan de accu beschadigen en het risico van brand vergroten.**

REPARATIE VAN DE OPLADER

- **Het is verboden om de beschadigde oplader te repareren.**  Alle reparaties van de oplader dienen alleen door de producent of in een geautoriseerde servicedienst uitgevoerd te worden.
- **De afgedankte oplader dient aan een inzamelplaats van gevaarlijk afval geleverd worden.**

LET OP! Het toestel is alleen voor binnengebruik bestemd.

Ondanks toepassing van veilige constructie, gebruik van veiligheidsmiddelen en aanvullende beschermende middelen altijd bestaat er een klein risico van lichaamsletsels tijdens de werkzaamheden.

De Li-Ion accu's kunnen uitlekken, in brand vliegen of exploderen bij verhitting tot hoge temperaturen of bij kortsluiting. Bewaar ze niet in de auto tijdens warme en zonnige dagen. Open de accu niet. De Li-Ion accu's bevatten elektronische veiligheidsvoorzieningen die kunnen ontploffen of ontbranden als ze beschadigd zijn.

Uitleg van de gebruikte pictogrammen

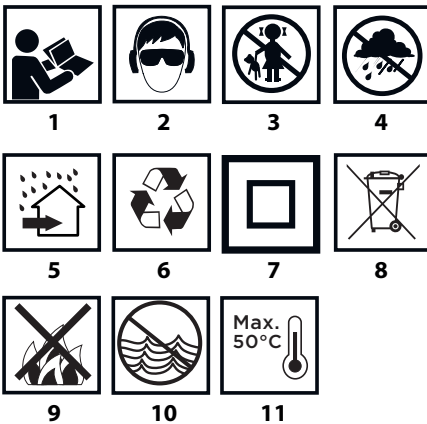

1. Lees de gebruiksaanwijzing, volg de waarschuwingen en veiligheidsaanwijzingen op.
2. Gebruik veiligheidsbril en gehoorbescherming.
3. Laat kinderen niet in de buurt van het gereedschap komen.
4. Bescherm tegen regen.
5. Voor binnengebruik bestemd, bescherm tegen water en vocht.
6. Recycleage.
7. Tweede veiligheidsklasse.
8. Selectief inzamelen.
9. Accucellen niet in het vuur werpen.
10. Ze vormen een bedreiging voor het watermilieu.
11. Het opwarmen boven 50°C niet toelaten.

OPBOUW EN BESTEMMING

De slagschroevendraaier is een elektrogereedschap door de accu aangedreven. Het toestel wordt door een cummutator motor met constante stroom met permanente magneten aangedreven. De slagschroevendraaier is bestemd voor het vast- en losdraaien van bouten en schroeven in hout, metaal,

kunststoffen. Dankzij de aangeboden snelheid het toestel wordt gebruikt voor montage van zelfborende bouten en dankzij een groot draaimoment voor langere bouten voor hout. Het toestel kan succesvol op de hoogte en in moeilijk bereikbare ruimtes gebruikt worden. Het mechanisme van een hoog draaimoment veroorzaakt een momenteel circuitslag en de invloed van het toestel op de handen van de operator tijdens het draaien is gering.

Gebruik het elektrogereedschap alleen in overeenstemming met het beoogde doel.

BESCHRIJVING VAN GRAFISCHE PAGINA'S

De onderstaande nummering heeft betrekking op de elementen van het toestel weergegeven op de grafische pagina's van deze gebruiksaanwijzing.

1. Spankop
2. Bevestigingsring voor de kop
3. Corps
4. Handvat
5. Draairichting schakelaar
6. Handvat
7. Accu
8. Schakelaar van accumulage
9. Hoofdschakelaar
10. Verlichting
11. LED diodes
12. Oplader
13. Knop van de INDICATIE VAN DE OPLAADSTATUS VAN DE ACCU
14. Indicatie van de oplaadstatus van de accu (LED diode).

* Er kunnen verschillen tussen de afbeelding en het product optreden.

OMSCHRIJVING VAN DE GEBRUIKTE GRAFISCHE TEKENEN





-  LET OP
-  WAARSCHUWING
-  MONTAGE/INSTELLINGEN
-  INFORMATIE

WERKVOORBEREIDING

ACCU PLAATSEN / VERWIJDEREN

- Plaats de draairichting schakelaar (5) in de midden stand.
- Druk op de bevestigingsknoppen van de accu (7) en trek de accu (8) naar beneden (afb. A).
- Plaats de opgeladen accu (7) in het handvat zodat de knoppen van de blokkade een geluid geven (8).

ACCU OPLADEN

-  Het toestel wordt tezamen met gedeeltelijk opgeladen accu geleverd. Het opladen van de accu dient in de temperatuur tussen 4°C - 40°C te gebeuren. Een nieuw accu of een door een langere periode niet gebruikte accu gaat de volledige aandrijvingsvermogen na ong. 3 - 5 oplaadbeurten bereiken.
-  Verwijder de accu (7) uit het toestel (afb. A).
-  Steek de oplader in het stopcontact (230 V AC).
-  Schuif de accu (7) in de oplader (12) (afb. B). Controleer of de accu juist geplaatst werd (tot het einde ingeschoven).

-  Na aansluiting van de oplader op het netwerk (230 V AC) gaat de groene diode (11) op de oplader branden, wat het aansluiten van de spanning weergeeft.

Na het plaatsen van de accu (7) in de oplader (12) gaat de rode diode (11) op de oplader branden, wat het opladen van de accu weergeeft.



Tegelijkertijd gaan de groene diodes (14) van de indicatie van de oplaadstatus met een pulslicht in verschillende combinaties branden (zie eronder).

- **Pulslicht van alle diodes** - de accu is leeg en moet worden opgeladen.
- **Pulslicht van 2 diodes** - accu is gedeeltelijk leeg.
- **Pulslicht van 1 diode** - accu is bijna volgeladen.



Als de accu vol is, gaat de diode (11) op de oplader met een groen licht branden en alle diodes van de indicatie van de oplaadstatus van de accu (14) gaan met een constant licht branden. Na een bepaalde tijd (ong. 15 sec.) gaan de diodes van de oplaadstatus van de accu (14) dimmen.



De accu mag niet langer dan 8 uur worden opgeladen. De overschrijding van deze tijd kan een beschadiging van de cellen van de accu als gevolg hebben. Na het volladen van de accu gaat de oplader niet automatisch uit. De groene diode op de oplader gaat steeds branden. De diodes van de indicatie van de oplaadstatus van de accu gaan na een bepaalde tijd dimmen. Voordat de accu uit de oplader weg te nemen, onderbreek de verbinding met de spanning. Vermijd korte, opeenvolgende oplaadbeurten. Laad de accu's niet bij na een kort gebruik van het toestel. Een aanzienlijke verkorting van de tijd tussen de nodige oplaadbeurten houdt in dat de accu verbruikt en uitgewisseld dient te worden.



Tijdens het oplaadproces raken de accu's zeer heet. Begin nooit met het werk als de accu pas opgeladen werd - wacht totdat de accu tot de kamertemperatuur afkoelt. Op die manier kunnen de beschadigingen van de accu worden voorkomen.

INDICATIE VAN DE OPLAADSTATUS VAN DE ACCU



De accu is voorzien van een indicatie van de oplaadstatus van de accu (3 LED diode's) (14). Om de oplaadstatus van de accu te checken, druk op de knop van de indicatie van de oplaadstatus (13) (afb. C). Het branden van alle 3 diodes geeft een hoog oplaadniveau van de accu weer. Het branden van 2 diodes geeft een gedeeltelijk lege accu weer. Het branden van alleen maar 1 diode geeft een lege accu en de noodzaak van het opladen weer.



SPIPREM



De boorschroevendraaier heeft een elektronische rem die de spil onmiddellijk na het loslaten van de hoofdschakelaar (9) stopzet. Deze rem verzekert nauwkeurig schroeven en boren, en laat de vrije rotatie van de spil niet toe wanneer het uitgeschakeld is.



WERK / INSTELLINGEN

AAN- / UITZETTEN



Aanzetten - druk op de hoofdschakelaar (9).



Uitzetten - maak de hoofdschakelaar (9) los.

Elk indrukken van de hoofdschakelaar (9) laat de diode (LED) (10) die de werkplek verlicht branden.

INSTELLEN VAN HET TOERENTAL



De schroefnelheid kan tijdens het werk worden ingesteld door het verhogen/verlagen van de druk op de hoofdschakelaar (9). Het instellen van de snelheid maakt een langzame opstart mogelijk waardoor de controle over het werk kan worden behouden.

CIRCUIT SLAG



Het toestel bij het draaien van de spil genereert slagen op het circuit. Het slaan schakelt automatisch bij grotere belasting in. Een hoog momenteel krachtmoment wordt geleverd. Om de volledige controle van het schroeven te behouden, let goed op de bout of schroef. De kracht van het schroeven dient door de juiste snelheid te kiezen worden ingesteld.



MONTAGE VAN HET WERKSTUK

- Trek de bevestigingsring van de kop (2) (afb. D) af tegen de weerstand van de veer.
- Plaats de pin van het werkstuk in de kop (1), totdat een weerstand voelbaar is (het werkstuk dient zo geplaatst te worden, zodat het de juiste positie bereikt).
- Maak de bevestigingsring van de kop (2) los waardoor het werkstuk bevestigd wordt. De bevestigingsring van de kop (2) gaat terug naar de positie (afb. E).



Demontage van het werkstuk dient in de omgekeerde volgorde te gebeuren.



Tijdens het gebruik van korte schroevendraaiereindstukken en bits, gebruik de extra adapter voor schroevendraaiereindstukken.

DRAAIRICHTING NAAR RECHTS - NAAR LINKS



De draairichting van de spil (afb. F) wordt met behulp van de draairichting schakelaar (5) gekozen.

Naar rechts draaien - zet de schakelaar (5) helemaal naar links.

Naar links draaien - zet de schakelaar (5) helemaal naar rechts.

* In sommige gevallen kan de positie van de schakelaar ten opzichte van de draairichting verschillend zijn dan beschreven. Volg de grafische tekens op de draairichting schakelaar of de behuizing van het toestel.



Een veilige positie van de draairichting schakelaar (5) die het ongewenst starten van het elektrogereedschap onmogelijk maakt, bevindt zich in het midden:

- In deze positie kan het elektrogereedschap niet ingeschakeld worden.
- In deze positie kunnen de schroefbits uitgewisseld worden.
- Voordat het toestel aan te zetten, controleer of de draairichting schakelaar (5) in de juiste positie zich bevindt.



Het is verboden om de draairichting tijdens het draaien van de spil van het elektrogereedschap te wijzigen.



Het langdurig boren bij laag toerental van de spil kan oververhitting van de motor veroorzaken. Neem regelmatig pauzes bij het werk of laat het toestel voor ca. 3 minuten op het maximale toerental zonder belasting werken.

HOUVAST



Het elektrogereedschap is voorzien van een handig houvast (6) waarop het bv. op een gereedschapsriem kan worden gehangen.

BEDIENING EN ONDERHOUD

ONDERHOUD EN OPSLAG



- Het is aangeraden om het toestel direct na elk gebruik te reinigen.
- Gebruik geen water of andere vloeistoffen voor reiniging.
- Het elektrogereedschap, de accu en oplader dienen met gebruik van een droog doekje of zacht perslucht gereinigd te worden.
- Gebruik geen reinigingsmiddelen noch oplosmiddelen zodat de kunststof onderdelen niet beschadigd raken.
- Reinig regelmatig de ventilatieopeningen in de behuizing van de motor, zodat het toestel niet oververhit raakt.
- Bij te grote vonkproductie op de commutator dient de controle van de staat van de koolborstels door een vakbekwame medewerker uitgevoerd te worden.
- Bewaar het elektrogereedschap altijd op een droge plek en buiten bereik van kinderen.
- Bewaar het toestel met de verwijderde accu.



Allerlei soorten van stoornissen dienen door een geautoriseerde servicedienst van de producent verwijderd te worden.

TECHNISCHE PARAMETERS

TYPEPLAATJE

Accu slagschroevendraaier	
Parameter	Waarde
Spanning van de accu	18V DC
Bereik van het toerental op nulversnelling	0-2200 min ⁻¹
Spankop	6,35 mm (¼")
Maximaal toerental	180 Nm
Veiligheidsklasse	III
Massa	1,2 kg
Bouwjaar	2021

Graphite Energy+ SYSTEEM ACCU		
Parameter	Waarde	
Accu	58G001	58G004
Spanning van de accu	18 V DC	18 V DC
Soort accu	Li-Ion	Li-Ion
Capaciteit van de accu	2000 mAh	4000 mAh
Bereik van de omgewingstemperatuur	4°C – 40°C	4°C – 40°C
Oplaadtijd met 58G002 oplader	1 h	2 h
Massa	0,400 kg	0,650 kg
Bouwjaar	2021	2021

Graphite Energy+ systeem oplader	
Parameter	Waarde
Soort oplader	58G002
Voedingsspanning	230 V AC
Frequentie	50 Hz
Oplaadspanning	22 V DC
Max. oplaadstroom	2300 mA
Bereik van de omgewingstemperatuur	4°C – 40°C
Oplaadtijd van 58G001 accu	1 h
Oplaadtijd van 58G004 accu	2 h
Veiligheidsklasse	II
Massa	0,300 kg
Bouwjaar	2021

alsook bij gebrekkig onderhoud kan het trillingenniveau veranderen. De bovenstaande omstandigheden kunnen de blootstelling aan trillingen tijdens het werk verhogen.

Om de blootstelling aan trillingen goed te schatten, neem de periodes van het uitzetten van het elektrogereedschap of de periodes van het aanzetten zonder gebruik in acht. Op die manier kan de totale blootstelling aan trillingen aanzienlijk lager zijn. Voer de extra veiligheidsmaatregelen in om de gebruiker tegen de risico's van trillingen te beschermen, zoals: onderhoud van het elektrogereedschap en werkstukken, verzekering van de juiste temperatuur van de handen, juiste organisatie van het werk.

Akoestische druk niveau: L_{pA} = 95,1 dB (A) K=3dB (A)

Akoestische kracht niveau: L_{wA} = 106,1 dB (A) K=3dB (A)

Waarde van de trillingen versnelling: a_h = 15,87 m/s²; K=1,5 m/s²

MILIEUBESCHERMING

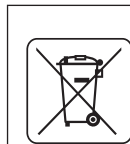

De elektrisch aangedreven producten mogen niet met het huishoudelijk afval worden afgevoerd, maar moeten voor het hergebruik in aangepaste faciliteiten worden gebracht. Nodige informatie kunt u bij de verkoper of plaatselijke autoriteiten verkrijgen. De afgedankte elektrische en elektronische apparatuur bevat stoffen gevaarlijk voor het milieu. De apparatuur die niet aan recycling wordt onderworpen, vormt een potentiële bedreiging voor het milieu en de menselijke gezondheid.



Li-Ion

Accu's / batterijen dienen niet tezamen met huisafval verzameld te worden. Het is verboden om het in het vuur of water te werpen. Beschadigde of afgedankte accu's dienen op een juiste manier gerecycled te worden volgens de geldende richtlijn inzake utilisatie van accu's en batterijen. Batterijen dienen volledig ontladen bij inzamelpunten te worden ingeleverd, indien de batterijen niet volledig ontladen zijn, dienen ze tegen kortsluiting te worden beschermd. Gebruikte batterijen kunnen gratis worden ingeleverd bij commerciële locaties. De koper van de goederen is verplicht de gebruikte batterijen terug te geven.

* Wijzigingen voorbehouden.

„Topex Groep Vennootschap met beperkte aansprakelijkheid [Grupa Topex Spółka z ograniczoną odpowiedzialnością]” Commanditaire Vennootschap [Spółka komandytowa] met zetel te Warszawa, ul. Pograniczna 2/4 (verder: „Topex Groep”) deelt u mede, dat alle auteursrechten op de inhoud van deze gebruiksaanwijzing (verder: „Gebruiksaanwijzing”), waaronder de tekst, geplaatste foto's, schema's, tekeningen, alsook de opbouw aan Topex Groep behoren en worden op basis van de Wet van 4 februari 1994 inzake auteursrechten en aanverwante rechten (Stb. 2006, Nr. 90, Pos. 631 met latere aanpassingen) beschermd. Kopieren, bewerken, publiceren en modificeren voor handelsdoeleinden van deze Gebruiksaanwijzing alsook enkele delen ervan zonder schriftelijke toestem



GEGEVENS BETREFFENDE LAWAAI EN TRILLINGEN

Informatie betreffende lawaai en trillingen

Het niveau van het geëmitteerde lawaai, zoals akoestische druk niveau L_p, en akoestische kracht niveau L_w, en meetonzekerheid K worden eronder conform de norm EN 60745 aangegeven.

De waarde van trillingen a_h, en meetonzekerheid K worden eronder conform de norm EN 60745-2-2 aangegeven.

Het in deze gebruiksaanwijzing aangegeven niveau van trillingen werd conform de procedure van de norm EN 60745 gemeten en kan voor vergelijking van elektrogereedschap gebruikt worden. Het kan eveneens voor voorlopige beoordeling van de blootstelling aan trillingen gebruikt worden.

Het aangegeven niveau van trillingen is kenmerkend voor de basis toepassingsgebieden van het elektrogereedschap. Bij toepassing voor andere doeleinden of met andere werkstukken



TRADUCTION DE LA NOTICE ORIGINALE

VISSEUSE À CHOCS SANS FIL 58G012

ATTENTION : AVANT LA PREMIÈRE UTILISATION DU DISPOSITIF, LISEZ ATTENTIVEMENT CETTE NOTICE ET CONSERVEZ-LA POUR UNE UTILISATION ULTÉRIEURE.

CONSIGNES DE SÉCURITÉ DÉTAILLÉES

PRÉSCRIPTIONS PARTICULIÈRES CONCERNANT LA SÉCURITÉ AU TRAVAIL AVEC LA VISSEUSE À CHOCS

- **Portez des protecteurs auditifs et des lunettes de protection lors de l'utilisation de la visseuse.** L'exposition au bruit peut entraîner une perte d'audition. Les copeaux métalliques et autres particules volantes peuvent causer des lésions oculaires permanentes.
- **Pendant les travaux au cours desquels l'outil de travail peut entrer en contact avec les câbles électriques cachés, le dispositif doit être tenu par les surfaces isolées de la poignée.** Un contact avec le réseau d'alimentation électrique peut provoquer le transfert de la tension sur les pièces métalliques du dispositif, ce qui peut entraîner un choc électrique.

RÈGLES SUPPLÉMENTAIRES CONCERNANT LA SÉCURITÉ AU TRAVAIL AVEC LA VISSEUSE À CHOCS

- Ne pas appliquer le dispositif en marche à une vis / un écrou. L'outil de travail tournant peut glisser.
- Lors de la fixation de l'outil de travail, faire attention au montage correct et sûr dans le mandrin. L'outil de travail mal fixé peut se détacher et entraîner la perte de contrôle pendant le travail.
- Maintenir fermement l'outil électrique pendant le vissage et le dévissage en raison des couples de réaction passagers élevés susceptibles de survenir.
- Utilisez uniquement les batteries et le chargeur recommandés. Ne jamais utiliser les batteries et les chargeurs à d'autres fins.
- Ne jamais changer le sens de rotation lorsque la broche est en marche. Sinon, la perceuse-visseuse risque d'être endommagée.
- Nettoyer l'outil électrique avec un chiffon doux et sec. Ne jamais utiliser de détergents ou d'alcool.

MANIPULATION ET UTILISATION CORRECTES DES BATTERIES

- Le processus de chargement de la batterie doit être contrôlé par l'utilisateur.
- Éviter de charger la batterie à des températures inférieures à 0°C.
- **Charger les batteries uniquement avec le chargeur recommandé par le fabricant.** L'utilisation d'un chargeur conçu pour charger d'autres types de batteries peut provoquer un risque d'incendie.
- **Lorsque la batterie n'est pas utilisée, elle doit être conservée à l'écart des objets métalliques tels que trombones, pièces de monnaie, clés, clous, vis, etc. qui pourraient court-circuiter les contacts de la batterie.** Le court-circuit des contacts de la batterie peut provoquer des brûlures ou un incendie.
- **Si la batterie est endommagée ou mal utilisée, des gaz peuvent s'échapper. Bien ventiler la pièce et, en cas de malaises, consulter un médecin.** Les gaz peuvent endommager les voies respiratoires.
- **Dans des conditions extrêmes, des fuites de liquide de la batterie peuvent se produire. Le liquide s'échappant de la batterie peut causer une irritation ou des brûlures.** Si une fuite est détectée, procédez comme suit :

- essuyer soigneusement le liquide avec un chiffon. Éviter tout contact avec la peau ou les yeux.

- en cas de contact du fluide avec la peau, laver immédiatement et abondamment avec de l'eau propre, si nécessaire, neutraliser le liquide avec un acide doux tel que du jus de citron ou du vinaigre.

- en cas de contact du fluide avec les yeux, rincer immédiatement et abondamment avec de l'eau propre pendant au moins 10 minutes et consulter un médecin.

- **Ne pas utiliser une batterie endommagée ou modifiée.** Les batteries endommagées ou modifiées peuvent fonctionner de manière imprévisible et entraîner un incendie, une explosion ou un risque de blessure.

- **Protéger la batterie contre l'humidité et l'eau.**

• **Toujours conserver la batterie à l'écart des sources de chaleur. Ne pas laisser la batterie trop longtemps dans un environnement à haute température (dans des zones ensoleillées, près des radiateurs ou dans des endroits où la température dépasse 50 °C).**

- **Ne pas exposer la batterie au feu ni à une température excessive.** L'exposition au feu ou à des températures supérieures à 130 °C peut provoquer une explosion.

NOTA ! La température de 130 °C peut être indiquée par 265 °F.

- **Respecter toutes les instructions de chargement, ne pas charger la batterie à une température en dehors de la plage spécifiée dans le tableau des caractéristiques nominales figurant dans le mode d'emploi.** Un chargement incorrect de la batterie ou un chargement à une température en dehors de la plage spécifiée peut endommager la batterie et augmenter le risque d'incendie.

RÉPARATION DES BATTERIES :

- **Ne pas réparer les batteries endommagées.** Toute réparation de la batterie ne doit être effectuée que par le fabricant ou par un centre de service agréé.
- **La batterie usagée doit être livrée à une entreprise exerçant des activités de traitement de ce type de déchets dangereux.**

CONSIGNES DE SÉCURITÉ CONCERNANT LE CHARGEUR

- **Protéger le chargeur contre l'humidité et l'eau.** La pénétration d'eau dans le chargeur augmente le risque de choc électrique. Le chargeur ne peut être utilisé que dans des locaux secs.

- Débrancher le chargeur de l'alimentation avant de commencer toute opération d'entretien ou de nettoyage.

- **Ne pas utiliser le chargeur sur un support inflammable (papier, tissu, etc.) ni à proximité de substances inflammables.** L'augmentation de la température du chargeur pendant le processus de charge entraîne un risque d'incendie.

- **Avant chaque utilisation, il convient de contrôler l'état du chargeur, du cordon et du contacteur. Ne pas utiliser le chargeur en cas d'endommagement. Ne pas essayer d'ouvrir le chargeur.** Toute réparation doit être confiée à un service agréé. Le montage inapproprié du chargeur risque de provoquer un choc électrique ou un incendie.

- Les enfants et les personnes souffrant d'un handicap physique, émotionnel ou mental ou toute autre personne dont l'expérience ou les connaissances sont insuffisantes pour utiliser le chargeur conformément à toutes les règles de sécurité ne doivent pas utiliser le chargeur sans la surveillance d'une personne responsable. Dans le cas contraire, il existe un risque de manipulation incorrecte qui peut entraîner des blessures corporelles.

- **Débrancher le chargeur lorsqu'il n'est pas utilisé.**

- **Respecter toutes les instructions de chargement, ne pas charger la batterie à une température en dehors de la plage spécifiée dans le tableau des caractéristiques nominales figurant dans le mode d'emploi.** Un chargement

incorrect de la batterie ou un chargement à une température en dehors de la plage spécifiée peut endommager la batterie et augmenter le risque d'incendie.

RÉPARATION DU CHARGEUR

• **Ne pas réparer le chargeur endommagé.** Toute réparation du chargeur ne doit être effectuée que par le fabricant ou par un centre de service agréé.

• Le chargeur usagé doit être livré à une entreprise exerçant des activités de traitement de ce type de déchets.

NOTA ! Le dispositif est conçu pour être utilisé à l'intérieur.

En dépit de sa conception sûre, des moyens de protection et des dispositifs de sécurité supplémentaires employés, il existe toujours un risque résiduel de blessures pendant le fonctionnement.

Un réchauffement ou un court-circuit de la batterie Li-Ion peuvent provoquer la fuite de l'électrolyte et donc causer un incendie ou une explosion. Ne pas garder les batteries dans un véhicule par temps chaud et ensoleillé. Ne pas ouvrir la batterie. Les batteries Li-Ion sont munies de dispositifs électroniques de sécurité susceptibles de provoquer un incendie ou une explosion en cas d'endommagement.

Explication des pictogrammes utilisés

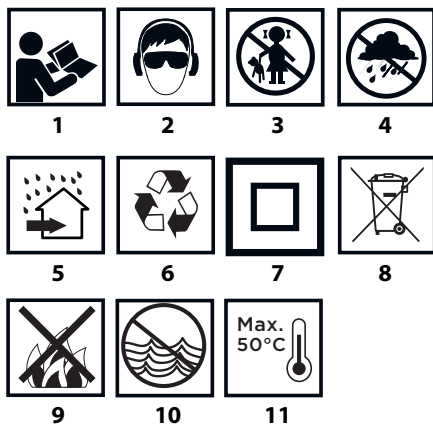

1. Lire la notice d'utilisation et respecter les avertissements et les conditions de sécurité y figurant.
2. Porter des protecteurs auditifs et des lunettes de sécurité.
3. Interdire aux enfants d'approcher l'outil.
4. Protéger contre la pluie.
5. Utiliser à l'intérieur, protéger contre l'eau et l'humidité.
6. Recyclage.
7. Classe de protection 2.
8. Collecte séparée.
9. Ne pas jeter les batteries au feu.
10. Dangereux pour le milieu aquatique.
11. Ne pas chauffer au-dessus de 50 °C.

CONCEPTION ET USAGE PRÉVU

La visseuse à chocs est un outil électrique alimenté par une batterie. Elle est entraînée par un moteur à collecteur DC avec aimants permanents. La visseuse à chocs est conçue pour visser et dévisser des vis dans le bois, le métal, les matières plastiques. Le dispositif est largement utilisé pour le montage de vis autoperceuses en raison de la vitesse élevée proposée, ainsi que pour le montage des vis à bois en raison du moment de couple élevé. Le dispositif peut être utilisé avec succès en hauteur et

dans des endroits d'accès difficile. Le couple élevé est généré sous la forme d'un impact circonférentiel momentané et l'impact sur les mains de l'opérateur pendant le vissage est faible.

Toute utilisation non conforme de l'outil électrique est interdite.

DESCRIPTION DES PAGES GRAPHIQUES

Les numéros ci-dessous se réfèrent aux éléments présentés sur les pages graphiques de cette notice.

1. Mandrin
2. Douille de fixation du mandrin
3. Corps
4. Poignée
5. Sélecteur du sens de rotation
6. Crochet
7. Batterie
8. Bouton de fixation de la batterie
9. Interrupteur
10. Éclairage
11. Diodes LED
12. Chargeur
13. Bouton de l'indicateur du niveau de charge de la batterie
14. Indicateur du niveau de charge de la batterie (LEDs).

* Des différences peuvent apparaître entre le produit et le dessin.

DESCRIPTION DES SIGNES GRAPHIQUES UTILISÉS



ATTENTION



AVERTISSEMENT



MONTAGE/RÉGLAGE



INFORMATION

PRÉPARATION AU TRAVAIL

INSERTION / RETRAIT DE LA BATTERIE



- Mettre le sélecteur du sens de rotation (5) en position centrale.
- Appuyer sur le bouton de fixation de la batterie (8) et retirer la batterie (7) (fig. A).
- Insérer la batterie chargée (7) dans le support placé dans la poignée jusqu'à entendre un clic audible du bouton de fixation (8).

CHARGEMENT DE LA BATTERIE



Le dispositif est fourni avec une batterie partiellement chargée. La batterie doit être chargée à une température ambiante comprise entre 4 et 40 °C. Une batterie neuve ou non utilisée depuis longtemps atteint la pleine capacité d'alimentation après environ 3 à 5 cycles de chargement et déchargement.



- Retirer la batterie (7) du dispositif (fig. A).
- Brancher le chargeur à la prise électrique (230 V AC).
- Placer la batterie (7) dans le chargeur (12) (fig. B). Vérifier que la batterie est correctement placée (insérée jusqu'au bout).



Une fois le chargeur branché à la prise électrique (230 V AC), la diode verte (11) indiquant la connexion d'alimentation s'allume. Après avoir placé la batterie (7) dans le chargeur (12), la diode rouge (11) s'allume pour indiquer que la batterie est en cours de chargement.

Les diodes vertes (14) indiquant le niveau de charge de la batterie clignotent suivant différentes configurations (voir la description ci-dessous).

- **Le clignotement de toutes les diodes** indique que la batterie est épuisée et doit être rechargée.

- **Le clignotement de deux diodes** indique une décharge partielle.

- **Le clignotement d'une diode** indique un niveau élevé de charge de la batterie.



Une fois la batterie chargée, la diode (11) du chargeur s'allume en vert et toutes les diodes (14) indiquant le niveau de charge de la batterie s'allument en permanence. Au bout d'un certain temps (env. 15 s), les diodes indiquant le niveau de charge de la batterie (14) s'éteignent.



La batterie ne doit pas être chargée pendant plus de 8 heures. Le dépassement de cette durée peut endommager les éléments de la batterie. Le chargeur ne s'éteint pas automatiquement lorsque la batterie est complètement chargée. La diode verte du chargeur reste allumée. Les diodes indiquant le niveau de charge de la batterie s'éteignent au bout d'un certain temps. Débrancher le chargeur avant de retirer la batterie. Éviter les chargements successifs de courte durée. Ne pas recharger la batterie après une courte période d'utilisation du dispositif. Des intervalles nettement plus courts entre les chargements signifient que la batterie est usée et doit être remplacée.



Les batteries deviennent chaudes pendant le chargement. Ne pas commencer à travailler immédiatement après le chargement – attendre que la batterie atteigne la température ambiante. Ceci permet d'éviter l'endommagement de la batterie.

INDICATEUR DU NIVEAU DE CHARGE DE LA BATTERIE



La batterie est munie d'un indicateur du niveau de charge (3 diodes LED) (14). Pour contrôler le niveau de charge de la batterie, appuyer sur le bouton (13) (fig. C). Toutes les diodes allumées indiquent un niveau élevé de charge de la batterie. Deux diodes allumées indiquent une décharge partielle. Une seule diode allumée indique que la batterie est épuisée et doit être rechargée.

FREIN DE LA BROCHE



La perceuse-visseuse est munie d'un frein électronique qui arrête la broche immédiatement après avoir relâché l'interrupteur (9). Le frein assure un vissage et un perçage précis, en empêchant la rotation libre de la broche après la mise à l'arrêt.

UTILISATION / RÉGLAGE

DÉMARRAGE / ARRÊT



Mise en marche – appuyer sur l'interrupteur (9).

Mise à l'arrêt – relâcher l'interrupteur (9).



Chaque fois que l'on appuie sur l'interrupteur (9) la diode LED (10) illuminant la zone de travail s'allume.

RÉGLAGE DE LA VITESSE DE ROTATION



La vitesse de rotation peut être réglée pendant le travail en changeant la pression exercée sur l'interrupteur (9). Le réglage de la vitesse de rotation permet un démarrage en douceur, ce qui aide à maintenir le contrôle lors du vissage et du dévissage.

IMPACT CIRCONFÉRENTIEL



Lorsque la broche tourne pendant le vissage, le dispositif génère des impacts circonférentiels. La percussion est activée automatiquement au fur et à mesure que la charge augmente. Un couple élevé est alors fourni. Observer la vis pour maintenir une pleine maîtrise du vissage. Choisir la vitesse de rotation appropriée pour maîtriser le couple de vissage.

MONTAGE DE L'OUTIL DE TRAVAIL



Retirer la douille de fixation du mandrin (2) (fig. D) en surmontant la résistance du ressort.

Placer la queue de l'outil de travail dans le mandrin (1) et insérer jusqu'à la butée (il peut être nécessaire de tourner l'outil de travail pour qu'il atteigne la position appropriée).

- Relâcher la douille de fixation du mandrin (2) ce qui terminera la fixation de l'outil de travail. La douille de fixation du mandrin (2) revient à sa position (fig. E).



Le démontage de l'outil de travail s'effectue dans l'ordre inverse à celui du montage.



Si les embouts de vissage utilisés sont courts, utiliser un adaptateur supplémentaire.



SENS DE ROTATION À DROITE – À GAUCHE

Le sélecteur du sens de rotation (5) permet de choisir le sens de rotation de la broche (fig. F).

Rotation à droite – mettre le sélecteur (5) en position extrême à gauche.

Rotation à gauche – mettre le sélecteur (5) en position extrême à droite.

* Dans certains cas, la position de l'interrupteur par rapport au sens de rotation peut différer de celle décrite. Se référer aux signes graphiques sur le sélecteur ou sur le boîtier du dispositif.



La position centrale du sélecteur (5) est une position de sécurité qui empêche un démarrage accidentel de l'outil électrique.

- La mise en marche de l'outil électrique est bloquée dans cette position.

- Cette position est conçue pour le remplacement des embouts.

- Avant la mise en marche, s'assurer que le sélecteur du sens de rotation (5) est dans la position appropriée.



Ne jamais changer le sens de rotation lorsque la broche de l'outil électrique est en marche.



Un travail prolongé à basse vitesse de rotation peut entraîner la surchauffe du moteur. Faire des pauses périodiques ou laisser le dispositif fonctionner à vitesse maximale sans aucune charge pendant environ 3 min.

CROCHET



L'outil électrique est muni d'un crochet pratique (6) qui permet de l'accrocher à la ceinture porte-outils, par exemple pendant un travail en hauteur.

MAINTENANCE ET ENTRETIEN

ENTRETIEN ET STOCKAGE



- Il est recommandé de nettoyer l'outil électrique après chaque utilisation.

- Ne pas utiliser d'eau ou tout autre liquide pour le nettoyage.

- Nettoyer l'outil électrique, la batterie et le chargeur avec un morceau de tissu sec ou souffler à l'air comprimé à basse pression.

- Ne pas utiliser de produits de nettoyage ou de solvants car ils peuvent endommager les pièces en plastique.

- Nettoyer régulièrement les fentes de ventilation dans le boîtier du moteur pour éviter la surchauffe du dispositif.

- En cas d'étincelles excessives du collecteur, faites contrôler l'état technique des balais de charbon du moteur par une personne qualifiée.

- Toujours ranger l'outil électrique avec l'équipement dans un endroit sec, hors de portée des enfants.

- Le dispositif doit être conservé avec la batterie retirée.



Toutes les défaillances doivent être éliminées par un service après-vente agréé par le fabricant.

SPECIFICATIONS TECHNIQUES

CARACTÉRISTIQUES

Visseuse à chocs sans fil	
Paramètre	Valeur
Tension de la batterie	18V DC
Plage de vitesse de rotation en marche à vide	0-2200 min ⁻¹
Mandrin	6,35 mm (1/4")
Moment de couple maximal	180 Nm
Classe de protection	III
Poids	1,2 kg
Année de fabrication	2021

Batterie Graphite Energy+		
Paramètre	Valeur	
Batterie	58G001	58G004
Tension de la batterie	18 V DC	18 V DC
Type de batterie	Li-ion	Li-ion
Capacité de la batterie	2000 mAh	4000 mAh
Plage de température ambiante	4 °C – 40 °C	4 °C – 40 °C
Durée de chargement avec le chargeur 58G002	1 h	2 h
Poids	0,400 kg	0,650 kg
Année de fabrication	2021	2021

Chargeur Graphite Energy+	
Paramètre	Valeur
Type de chargeur	58G002
Tension d'alimentation	230 V AC
Fréquence d'alimentation	50 Hz
Tension de charge	22 V DC
Courant max. de chargement	2300 mA
Plage de température ambiante	4 °C – 40 °C
Durée de chargement de la batterie 58G001	1 h
Durée de chargement de la batterie 58G004	2 h
Classe de protection	II
Poids	0,300 kg
Année de fabrication	2021

Le niveau de vibration indiqué est représentatif des applications principales de l'outil électrique. Le niveau de vibration peut changer en cas d'utilisation de l'outil électrique à d'autres fins ou avec d'autres outils de travail et en cas d'entretien inapproprié. Les causes énumérées ci-dessus peuvent augmenter l'exposition aux vibrations pendant toute la période de travail.

Afin d'estimer avec précision l'exposition aux vibrations, il est nécessaire de tenir compte des périodes pendant lesquelles l'outil est arrêté ou mis en marche mais non utilisé. Ainsi, l'exposition cumulée aux vibrations peut s'avérer beaucoup plus faible. Des mesures de sécurité supplémentaires doivent être prises afin de protéger l'utilisateur contre les effets des vibrations, notamment : l'entretien de l'outil électrique et des outils de travail, le maintien de la température appropriée des mains et une bonne organisation du travail.

Niveau de pression acoustique : L_{pa} = 95,1 dB (A) K=3dB (A)

Niveau de puissance acoustique : L_{wa} = 106,1 dB (A) K=3dB (A)

Valeur d'accélération des vibrations : a_h = 15,87 m/s² K = 1,5 m/s²

PROTECTION DE L'ENVIRONNEMENT



Les appareils électriques usagés ne doivent pas être jetés avec les ordures ménagères, mais apportés dans un point de collecte sélective pour le recyclage. Contactez les autorités locales ou votre revendeur pour des conseils en matière de recyclage. Le matériel électrique et électronique usagé contient des substances nocives pour l'environnement. Le matériel non recyclé constitue une menace potentielle pour l'environnement et la santé humaine.



Li-Ion

Les appareils électriques usagés ne doivent pas être jetés avec les ordures ménagères, mais apportés dans un point de collecte sélective pour le recyclage. Contactez les autorités locales ou votre revendeur pour des conseils en matière de recyclage. Le matériel électrique et électronique usagé contient des substances nocives pour l'environnement. Le matériel non recyclé constitue une menace potentielle pour l'environnement et la santé humaine. Les batteries doivent être renvoyées aux points de collecte complètement déchargées, si les batteries ne sont pas complètement déchargées, elles doivent être protégées contre les courts-circuits. Les batteries usagées peuvent être retournées gratuitement dans les magasins. L'acheteur de la marchandise est tenu de retourner les piles usagées.

* Sujet à changement sans préavis.

« Grupa Topex Spółka z ograniczoną odpowiedzialnością » Spółka komandytowa domicylium w Warszawie, ul. Pograniczna 2/4 (ci-après dénommée : « Grupa Topex ») informe que tous les droits d'auteur sur le contenu de cette notice (ci-après dénommée : « Notice »), y compris notamment les textes, les photographies, les schémas, les figures, ainsi que la mise en page, appartiennent uniquement à Grupa Topex et font l'objet d'une protection juridique conformément à la loi du 4 février 1994 sur le droit d'auteur et les droits voisins (J. O. 2006 n° 90 pos. 631, telle que modifiée). La copie, le traitement, la publication, les modifications à des fins commerciales de l'ensemble ou d'une partie de la présente Notice sans l'autorisation écrite de Grupa Topex sont strictement interdits et peuvent engager la responsabilité civile et juridique.



DONNÉES CONCERNANT LE BRUIT ET LES VIBRATIONS

Informations sur le bruit et les vibrations

Les niveaux de bruit émis, tels que le niveau de pression acoustique émise L_{pa}, le niveau de puissance acoustique L_{wa} et l'incertitude de mesure K, sont indiqués ci-dessous conformément à la norme EN 60745.

Les valeurs de vibration (accélération) a_h et l'incertitude de mesure K, déterminées conformément à la norme EN 60745-2-2, sont indiquées ci-dessous.

Le niveau de vibration indiqué dans cette notice d'emploi a été mesuré conformément à la procédure de mesure spécifiée dans la norme EN 60745 et peut être utilisé pour la comparaison d'outils électriques. Il peut être également utilisé pour l'évaluation préliminaire de l'exposition aux vibrations.



graphite.pl