

GRAPHITE



58GE128

10*
LAT
DOSTĘPNOŚCI
CZĘŚCI ZAMIENNYCH

Sprawdź dostępność
części zamiennych
do tego produktu

skanując kod QR
lub wchodząc na
gtxservice.pl



* Części zamienne do tego produktu kupisz w gtxservice.pl przez min. 10 lat od jego zakupu.
Sklep gtxservice.pl realizuje min. 95% zamówień w skali roku.

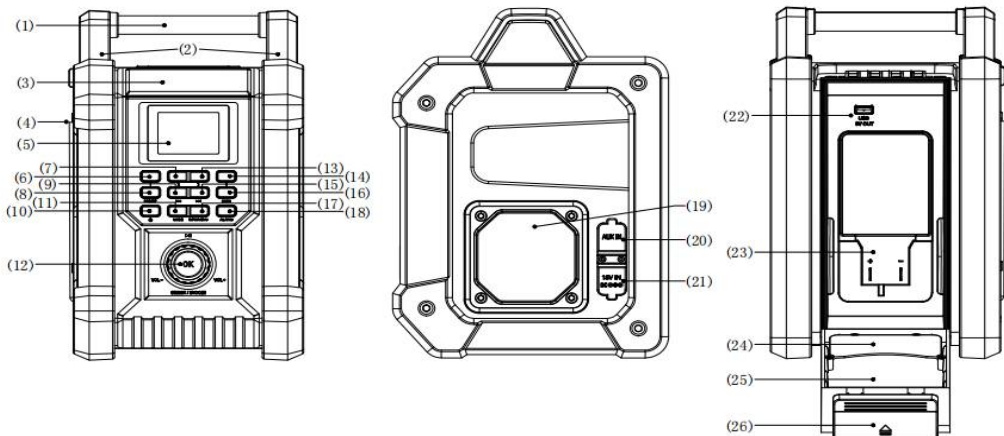

PL INSTRUKCJA ORYGINALNA (OBSŁUGI)	3
EN TRANSLATION OF ORIGINAL INSTRUCTION	6
DE ÜBERSETZUNG DER ORIGINALANLEITUNG	9
RU ПЕРЕВОД ОРИГИНАЛЬНОЙ ИНСТРУКЦИИ.....	12
HU AZ EREDETI UTASÍTÁS FORDÍTÁSA	15
RO TRADUCEREA INSTRUCȚIUNII ORIGINALE	18
UA ПЕРЕКЛАД (ПОСІБНИК КОРИСТУВАЧА)	22
CZ PŘEKLAD PŮVODNÍHO NÁVODU	24
SK PREKLAD PŮVODNÉHO NÁVODU	27
SL PREVOD IZVIRNIH NAVODIL	30
LT ORIGINALIOS INSTRUKCIJOS VERTIMAS	34
LV ORIGINĀLĀS INSTRUKCIJAS TULKĀJUMS.....	37
EE ORIGINAAALJUHENDI TÕLGE	40
BG ПРЕВОД НА ОРИГИНАЛНАТА ИНСТРУКЦИЯ	43
HR PRIJEVOD ILIIGINALNA UPUTA	46
SR ПРЕВОД ИЛИИГИНАЛНО УПУТСТВО.....	49
GR ΜΕΤΑΦΡΑΣΗ ΤΗΣ ΑΡΧΙΚΗΣ ΟΔΗΓΙΑΣ	52
ES TRADUCCIÓN DE LA INSTRUCCIÓN ORIGINAL	56
IT TRADUZIONE DELL'ISTRUZIONE ORIGINALE	59
NL VERTALING VAN OORSPRONKELIJKE INSTRUCTIE	62
FR TRADUCTION DE L'INSTRUCTION ORIGINALE	66

PL
INSTRUKCJA ORYGINALNA (OBSŁUGI)



58GE128

UWAGA: PRZED PRZYSTĄPIENIEM DO UŻYTKOWANIA NARZĘDZIA NALEŻY UWAŻNIE PRZECZYTAĆ NINIEJSZĄ INSTRUKCJĘ I ZACHOWAĆ JĄ DO DALSZEGO WYKORZYSTANIA.

PRZEPISY BEZPIECZEŃSTWA

Niniejszy produkt nie jest zabawką. Urządzenie nie powinno być obsługiwane przez dzieci. Nie rozkręcać urządzenia – wszelkie naprawy powinna przeprowadzać osoba wykwalifikowana. Źródło światła nie jest wymienne. Jego uszkodzenie wiąże się z koniecznością wymiany całego urządzenia. Nie próbować wymieniać diod LED. W razie uszkodzenia szkła ochronnego, musi zostać ono wymienione przed kolejnym użyciem.

OPIS ZASTOSOWANYCH PIKTOGRAMÓW

	Produkt zgodny z normami Unii Europejskiej.
	W celu zminimalizowania ryzyka należy przeczytać instrukcję obsługi.

OPIS ELEMENTÓW GRAFICZNYCH

- 1.Uchwyt
- 2.Rama
- 3.Logo
- 4.antena
- 5.Wyświetlacz
6. przycisk wyboru zapisanej stacji
7. przycisk wyboru zapisanej stacji
- 8.Przycisk ustawień
- 9.TUNE- / przewiń do tyłu
- 10.Przycisk on/off
- 11.przycisk trybu pracy (Mode)
- 12.przycisk wybierz / zatrzymaj
- 13.przycisk wyboru zapisanej stacji
14. przycisk wyboru zapisanej stacji
- 15.TUNE + / przewiń do przodu
- 16.przycisk wyszukaj
- 17.przycisk INFO/MENU
- 18.przycisk alarmu
- 19.głośnik
- 20.port AUX
- 21.wejście przewodu zasilającego 18V/1,3A DC
- 22.Port ładujący USB 5V1A
- 23.ladowarka baterii
- 24.uchwyt na telefon
- 25.tylna osłona
- 26.zapięcie

OPIS URZĄDZENIA

- Odbiornik DAB+ (174MHz - 240MHz)
- Odbiornik FM (87,5 MHz - 108,00 MHz)
- Przechowuje 30 stacji FM
- Przechowuje 30 ustawień DAB+
- Gniazdo szybkich ustawień wstępnych: 4
- Bluetooth 5.0
- Zasilany baterią 2Ah/4Ah/6.0 (brak w zestawie)
- zasilacz sieciowy 18 V (w zestawie)
- Zegar z automatyczną regulacją
- Podwójne alarmy
- Kolorowy wyświetlacz o przekątnej 2,4 cala
- Możliwość przyciemnienia wyświetlacza
- Głośnik stereo (2x15W)
- Port AUX 3,5 mm (wejście liniowe)
- Funkcja uśpienia
- Obsługa wielu języków
- Elastyczna miękka antena
- Rączka
- Do 10-20 godzin ciągłej gry przy użyciu akumulatora
- Tryb Bluetooth

Włączyć funkcję Bluetooth za pomocą przycisku „mode” aż do pokazania się ikony Bluetooth. Tym samym przyciskiem można wyłączyć funkcję. Otworzyć ustawienia Bluetooth urządzenia porównanego z głośnikiem. Na liście urządzeń głośnik. Połączyć się z głośnikiem.

Poprawne połączenie zasygnalizowane zostanie komunikatem „Connected”.

•Tryb FM Wyciągnąć antenę. Za pomocą przełącznika trybu „mode” wybrać tryb FM. Zostanie wyświetlony komunikat „FM”.

•Tryb DAB+. Za pomocą przełącznika trybu „mode” wybrać tryb DAB+. Zostanie wyświetlony komunikat „DAB+”.

ZAWARTOŚĆ

- DAB+ / FM Radio - 1 szt
- 18V/1,3A zasilacz - 1 szt
- instrukcja obsługi - 1 szt
- dokumentacja techniczna - 1 szt
- karta gwarancyjna – 1 szt

OBŚLUGA URZĄDZENIA

- On/Off/Standby

Naciśnij przycisk zasilania by włączyć radio. Kliknij jeszcze raz by przejść w tryb czuwania albo go przytrzymaj by wyłączyć urządzenie.

- Obsługa przycisków

Wszystkie przyciski działają poprzez krótkie naciśnięcie chyba, że jest wymagane inaczej. Tyczą się także pokrętła.

- Obsługa pokrętła

Pokrętło posiada podwójne sterowanie. Pierwsze poprzez przekręcanie, a drugie poprzez naciśnięcie.

Ustawienia

- Pierwsze uruchomienie

Po wyjściu urządzenia z opakowania podłączyć je do prądu poprzez gniazdo zasilające lub użyj baterii 2Ah/4Ah/6.0Ah podłączając ją do gniazda bateryjnego. Po wykonaniu czynności włącz urządzenie używając przycisku zasilającego.

Data i godzina zostają automatycznie ustawione na podstawie sygnału DAB+. Wtedy też radio rozpocznie skanowanie sygnału po raz pierwszy.

Po skanie na wyświetlaczu pokaże się ile znaleziono kanałów i ułoży je w kolejności alfabetycznej które będą dostępne w trybie DAB+.

Tryb DAB+

Wciśnij przycisk zmiany trybu „MODE”, wybierz tryb DAB+ i wciśnij przycisk wyboru „SELECT” by potwierdzić. Używając przycisków +/- wybierasz stację radiową i zatwierdzasz ją poprzez przyśnięcie pokrętła.

- Skanowanie

Możesz ponownie przeskanować sygnały DAB+ w twojej okolicy. Aby to zrobić wciśnij przycisk szukaj „Scan”. To rozwiązanie jest zalecane jeśli radio zostanie przeniesione lub gdy sygnał jest słaby.

Ustawienia DAB+

- DAB+ menu opcji

Naciśnij i przytrzymaj przycisk „info/menu” aż do pokazania się „Full Scan”. Naciśnij przycisk „tune +/-” by przesuwać się po ustawieniach i naciśnij pokrętło by zatwierdzić.

Opcje znajdują się tutaj.

Full Scan > Manual Tune > DRC > Prune > Preset > System

- Full scan

Aby całkowicie usunąć i ponownie dobrać wszystkie dostępne stacje DAB+, wybierz pełne skanowanie „full scan” w opcjach menu.

Radio wtedy rozpocznie skanowanie pokazując ile wyszukało stacji. Po zakończeniu skanowania pokaże się alfabetyczna lista znalezionych kanałów.

- Ręczne strojenie

Ta funkcja pozwala Ci na ręczne ustawienie stacji bez wykonywania pełnego skanowania. Dzięki temu możesz edytować pojedynczo stację która ma słaby sygnał nie wpływając przy tym na inne działające.

Przyśnij i przytrzymaj przycisk „info/menu” aż gdy na ekranie pokaże się lista menu DAB+. Przekręcając pokrętłem by znaleźć ręczne sterowanie „manual tune” i wciśnij pokrętło by zatwierdzić.

Następna opcja jest wyświetlenie wszystkich częstotliwości DAB+ które są dostępne na tym radiu. Używaj pokrętła do przesuwania się po liście i po najechaniu na wybraną stację kliknij pokrętło by zatwierdzić wybór. Sprawdź się sygnału i upewnij się, że przekracza minimalny pasek. Wtedy szybko naciśnij pokrętło, aby zaktualizować i zapisać częstotliwość.

Naciśnij przycisk „Info/Menu” aby wyjść do ekranu głównego.

- DRC

W rozwinięciu Dynamic Range Compression. Jest to funkcja, którą wykorzystują niektóre stacje. Powoduje ona dostosowywania głośności radia pomiędzy stacjami by grały tak samo głośno.

Opcję DRC off/DRC low/DRC high

Gwiazdka na prawo jednej z tych opcji wskazuje bieżący wybór.

- Usuwanie stacji

Możesz usunąć stację DAB+ z radia. Aby to zrobić użyj opcji „Prune” na wybranej stacji. Wtedy zostaniesz poproszony o potwierdzenie

„yes” lub odrzucenie „no”. Te opcje zmieniasz poprzez użyci pokrętką a potwierdzasz kliknięciem.

- Programowanie stacji

Dla łatwego dostępu możesz ustawić szybki dostęp do stacji. Urządzenie pozwala na zapisanie do 30 stacji.

Aby zapisać stację na liście kliknij i przytrzymaj przycisk „preset” aż do pokazania się komunikatu „Preset store”. Używając przycisków „next/prev” do nawigacji a potem potwierdź klikając „select” do zapisania obecnie grającej stacji.

- Zmiana nazwy stacji

Kliknij przycisk „preset” na ekranie pokaże się okienko zmiany nazwy „preset recall”. Używając przycisku „next/prev” do nawigacji po liście a zatwierdzaj przyciskiem „select”.

Tryb FM

- Wybór trybu FM

Wciśnij przycisk zmiany trybu „MODE”, wybierz tryb FM i wciśnij przycisk wyboru „SELECT” by potwierdzić.

- Automatyczne strojenie radia FM

Aby znaleźć stację przytrzymaj przycisk „+ lub -” przez 3 sekundy wtedy rozpocznie się automatyczne skanowanie. „+”skanuje częstotliwości w górę „-” w dół.

Skanowanie zawsze zatrzymuje się przy następnym odebrany sygnał. Przy znalezieniu stacji zapisz ją.

- Ręczne strojenie FM

Wciśnij przycisk „tune +/-”, aby ręcznie wyszukiwać stacji FM. Opcja ta pozwala dobrać dokładne pasmo nadawania by dźwięk był czysty bez zakłóceń. Gdy znajdziesz odpowiednią to zapisz ją.

Opcje FM

- Menu opcji FM

Wciśnij i przytrzymaj przycisk „info/menu” do momentu aż zobaczysz komunikat „Scan setting”. Używając przycisków „+/-”, możesz nawigować w opcjach. Aby potwierdzić kliknij pokrętko.

Opcje są tutaj:

Auto Scan > Scan Setting > Audio setting > Preset > System

- Automatyczny skan

Kliknij przycisk „Auto scan” by przeskanować wszystkie częstotliwości w celu znalezienia stacji i automatyczne ich zapisanie.

- Ustawienia skanowania

W menu opcji wybierz „Scan settings”

Naciśnij przyciski strojenia +/-, aby przełączać się między „Tylko silne stacje” lub „wszystkie Stacje”. Naciśnij pokrętko, aby wybrać żadaną opcję.

Gwiazdka w prawym górnym rogu wskazuje bieżący wybór.

Po dokonaniu wyboru nastąpi przekierowanie do poprzedniego menu. Naciśnij przycisk Info/Menu”, aby powrócić do ekranu głównego.

- Ustawienia dźwięku

Wybierz „Ustawienia dźwięku” z opcji menu,

Za pomocą tej opcji można zmienić wyjście dźwięku ze stereo na mono. Następnie naciśnij przyciski strojenia +/-, aby wybrać opcje „Dozwolone stereo” i „Wymuszone mono”, a następnie naciśnij pokrętko, aby potwierdzić. Gwiazdka w prawym górnym rogu wskazuje, która opcja jest aktualnie używana.

- Presety

urządzenie ma do 30 programowalnych miejsc w pamięci dla FM, które działają w taki sam sposób, jak ustawienia wstępne trybu DAB+.

Bluetooth Mode

- Wybierz tryb Bluetooth

Aby wybrać Bluetooth, naciskaj „Mode”, aż na wyświetlaczu pojawi się ikona Bluetooth

- Łączenie z urządzeniem

Radio automatycznie przechodzi w tryb parowania i wyświetla na wyświetlaczu komunikat „Rozłączono”.

Włącz bluetooth w swoim urządzeniu i wyszukaj dostępne urządzenia. Wyszukaj i dodaj „RADIO” Radio automatycznie sparuje się z urządzeniem i nie jest wymagany żaden kod. Wyświetlacz pokaże „Połączono”, jeśli parowanie się powiedzie.

- Korzystanie z Bluetooth

Naciśnij przycisk OK/Pauza, aby sterować odtwarzaniem muzyki lub wstrzymać.

Naciśnij klawisz PREV/NEXT, aby wybrać poprzedni/następny utwór do odtworzenia,

Głośność reguluje się w normalny sposób, obracając pokrętko.

Opcje systemu

Opcje menu systemowego

Naciśnij i przytrzymaj przycisk „Info/Menu”, aż zobaczysz albo

'Ustawienia skanowania' w trybie FM lub Tull Scan' w trybie DAB+.

Naciśnij przycisk strojenia +/-, aby przełączać się między opcjami, aż dojdiesz do „System”, a następnie naciśnij pokrętko, aby go wybrać.

Dostępne opcje to:

Time> Alarm > Language> Backlight> Sleep> EQ> Reset > SW Ver.

- Czas

Tutaj można zmienić wszystkie funkcje i preferencje dotyczące czasu i daty.

1. Ustaw czas/datę

Dzięki tej opcji możesz ręcznie ustawić godzinę i datę.

Po wybraniu z podmenu „Czas” zobaczysz migające godziny. Naciskaj przyciski strojenia +/-, aby przełączać się między godzinami i naciśnij go, aby wybrać żadaną wartość godziny. Po ustawieniu godziny będą migać minuty.

Powtórz proces wyboru godziny dla minut. Po dokonaniu wyboru przyjdiesz do następnego ekranu ustawiania daty. Podobnie jak w przypadku ustawiania godziny i minuty, poruszasz się po cyfrach za pomocą przycisków tune +/- i naciskasz pokrętko, aby wybrać wybraną wartość, a następnie przechodzisz do następną wartość do ustawienia.

Po ustawieniu ostatniej wartości wyświetlacz potwierdzi zapisanie nowego czasu i daty. Aktualizacja automatyczna, Aktualizacja z dowolnego/Aktualizacja z DAB+/Aktualizacja z FM/Bez aktualizacji

2. Ustaw 12/24 godziny, ustaw 12 godzin/ustaw 24 godziny

3. Ustaw format daty, MM-DD-RRRR/DD-MM-RRRR

Alarm

Budziki z funkcją drzemki, o ustalonej godzinie, najpierw cicho, potem stopniowo dobiegają do ustalonego celu.

Alarm > Frequency>Wake up time> Source >Duration>Volume

1. Opcje Menu ustawień alarmu obejmują:

a. Alarm: Wyl./WI.

b. Częstotliwość: codziennie/raz/weekendy/dni powszednie

c. Czas budzenia: godziny i minuty

d. Źródło: brzęczyk/DAB+/FM

e. Czas trwania: 15/30/45/60/90/120 minut

f. Głośność

2. Dzwonek alarmowy w górę

a. Naciśnij klawisz STANDBY, aby wyłączyć alarmy.

b. Naciśnij przycisk SELECT, aby tymczasowo wyciszyć dźwięk alarmu, alarm zostanie ponownie uruchomiony po okresie drzemki.

Język

Dzięki tej opcji możesz wybrać język używany przez radio do wyświetlania opcji menu.

Dostępne opcje językowe to: angielski, polski, niemiecki, francuski, słoweński jazyk, Czeski Jazyk, Limba Romans, Magyar nyelv, Lietuviu kalba, Latviusu valoda.

Przechodź przez opcje za pomocą przycisków strojenia +/- i naciśnij pokrętko, aby wybrać opcję. Gwiazdka w prawym górnym rogu wskazuje bieżący wybór.

Podświetlenie

Ustawienie jasności podświetlenia wyświetlacza, opcja Niska/Srednia/Wysoka.

Limit czasu > Na poziomie > Poziom przyciemnienia

Koniec czasu

Ma to na celu ustawienie czasu, po którym wyświetlacz zostanie przyciemniony. Wybierz jedną z opcji, obracając pokrętko i naciskając je, aby wybrać:

On > 10 > 20 > 30 > 45 > 60 > 90 > 120 > 180 (sekundy)

Gwiazdka w prawym górnym rogu wskazuje bieżący wybór.

Podświetlenie

Ta opcja umożliwia ustawienie aktywnego poziomu oświetlenia wyświetlacza.

Wybierz jedną z opcji, obracając pokrętko i naciskając je, aby wybrać:

Wysoka > Srednia > Niska

Gwiazdka w prawym górnym rogu wskazuje bieżący wybór.

Ciemny

Ta opcja pozwala ustawić nieaktywny poziom oświetlenia wyświetlacza.

Wybierz jedną z opcji, obracając pokrętko i naciskając je, aby wybrać:

Wysoka > Srednia > Niska

Gwiazdka w prawym górnym rogu wskazuje bieżący wybór.

Ciemny

Ta opcja pozwala ustawić nieaktywny poziom oświetlenia wyświetlacza.

Wybierz jedną z opcji, obracając pokrętko i naciskając je, aby wybrać:

Wysoka > Srednia > Niska

Gwiazdka w prawym górnym rogu wskazuje bieżący wybór.

Czasowe wyłączenie

Za pomocą tej funkcji można ustawić czas, przez który radio jest włączone.

EQ

Za pomocą tej funkcji można zmienić preferencje wyjścia dźwięku.

Po wybraniu z opcji systemowych masz dostęp do:

Normalny > Jazz > Pop > Klasyczny > Subwoofer > Rock > My EQ

Możesz dostosować EQ korzystając z podmenu w „Mój korektor”. Tutaj możesz zmienić następujące elementy:

Tony wysokie +/-7

Bas +/-7

Głośność wL/wyL.

Użyj pokrętki, aby przełączać się między opcjami i naciśnij je, aby wybrać.

Resetowanie

Wybranie tej opcji z menu „System” zresetuje radio i usunie wszystkie zapisane ustawienia wstępne. Użyj tej opcji, jeśli sygnał DAB+ jest nadal słaby po ponownym wyszukaniu stacji lub ewentualnych błędach.

Wersja oprogramowania

Spowoduje to wyświetlenie aktualnie używanej wersji oprogramowania.

DAB+/FM Preset

- Zapisywanie ustawień wstępnych

Naciśnij i przytrzymaj "Preset" przez 2 sekundy, zwolnij przycisk, a następnie użyj przycisków Tune +/-, aby przełączać się między dostępnymi gniazdami ustawień wstępnych.

Naciśnij pokrętko, aby zapisać stację. Zobaczysz zapisaną wiadomość, jeśli się powiedzie.

Radio posiada 30 wstępnie ustawionych gniazd zarówno dla DAB+, jak i FM.

- wybierz Preset

Aby przywołać zapisane ustawienie wstępne, naciśnij szybko „Preset1”, a następnie użyj przycisków Tune +/-, aby przełączać zapisane opcje. Naciśnij pokrętko, aby dobrać wybór ustawień wstępnych.

Informacje DAB+/FM

- Szczegóły informacji

Podczas słuchania w trybie DAB+ lub FM możesz przeglądać dostępne informacje z usługi nadawczej i radia, naciskając przycisk „Info”.

Cykl informacyjny:

DAB+:

- Teraz odtwarzane
- Siła sygnału
- Gatunek muzyki
- Oznaczenie krajowe/lokalne
- Częstotliwość MHz
- Szybkość przesyłania danych Kbps
- Rodzaj zasilania

Data

FM:

- Teraz odtwarzane
- Nazwa stacji
- Gatunek muzyki
- Mono/Stereo
- Rodzaj zasilania
- Data



KONSERWACJA I PRZECHOWYWANIE

Konserwacja urządzenia nie jest skomplikowana. Wystarczającym jest regularne czyszczenie lampy przy pomocy środka pozbawionego ściemiwa. Zalecany jest całkowite rozładowanie i naładowanie urządzenia raz w miesiącu. Naładować przed długim przechowywaniem, doładowywać co około 3 miesiące. Przechowywać w suchym miejscu nienarażonym na działanie mrozu oraz temperatur powyżej 40°C. Uwaga: Upewnij się, że lampa jest wyłączona i zdążyła schłodzić się przed umyciem. **OSTRZEŻENIE!** Ten sprzęt może być używany przez dzieci w wieku 8 lat i starsze oraz przez osoby o ograniczonych zdolnościach fizycznych, czuciowych lub umysłowych lub osoby bez doświadczenia i wiedzy, jeśli są nadzorowane lub zostały poinstruowane, jak bezpiecznie korzystać z urządzenia oraz rozumieją zagrożenia, które wynikają z takiego użytkowania. Dzieci nie mogą bawić się sprzętem. Bez nadzoru dzieci nie mogą czyścić sprzętu i wykonywać prac konserwacyjnych na poziomie użytkownika.

DANE TECHNICZNE

Radio budowlane Energy+ 58GE128	
Parametr	Wartość
Napięcie zasilania	18 V DC
Moc znamionowa głośnika	2x15W
Zakres częstotliwości FM	87,5 – 108 MHz
Zakres częstotliwości DAB+	174 – 240 MHz
Wersja Bluetooth	5.0
Częstotliwość bluetooth	2,4 GHz
Zasięg sygnału bluetooth	10m
Impedancja znamionowa	8Ω
Stosunek sygnału do szumu	60 dB
Masa	2,75 kg
Rok produkcji	2023

OCHRONA ŚRODOWISKA

	Produktów zasilanych elektrycznie nie należy wyrzucać wraz z domowymi odpadkami, lecz oddać je do utylizacji w odpowiednich zakładach. Informacji na temat utylizacji udzieli sprzedawca produktu lub miejscowe władze. Zużyty sprzęt elektryczny i elektroniczny zawiera substancje niebezpieczne dla środowiska naturalnego. Sprzęt nie poddany recyklingowi stanowi potencjalne zagrożenie dla środowiska i zdrowia ludzi.
	Akumulatorów / baterii nie należy wrzucać do odpadów domowych, nie wolno ich wrzucać do ognia lub do wody. Uszkodzone lub zużyte akumulatory należy poddawać prawidłowemu recyklingowi zgodnie z aktualną dyrektywą dotyczącą utylizacji akumulatorów i baterii.

„Grupa Topex Spółka z ograniczoną odpowiedzialnością” Spółka komandytowa z siedzibą w Warszawie, ul. Pograniczna 2/4 (dalej: „Grupa Topex”) informuje, iż wszelkie prawa autorskie do treści niniejszej instrukcji (dalej: „Instrukcja”), w tym m.in. jej tekstu, zamieszczonych fotografii, schematów, rysunków, a także jej kompozycji, należą wyłącznie do Grupy Topex i podlegają ochronie prawnej zgodnie z ustawą z dnia 4 lutego 1994 roku, o prawie autorskim i prawach pokrewnych (tj. Dz. U. 2006 Nr 90 Poz 631 z późn. zm.). Kopowanie, przetwarzanie, publikowanie, modyfikowanie w celach komercyjnych całości Instrukcji jak i poszczególnych jej elementów, bez zgody Grupy Topex wyrażonej na piśmie, jest surowo zabronione i może spowodować pociągnięcie do odpowiedzialności cywilnej i kamej.

GWARANCJA I SERWIS

Warunki gwarancji oraz opis postępowania w przypadku reklamacji zawarte są w załączonej Karcie Gwarancyjnej. Serwis Centralny GTX Service Sp. z o.o. Sp.k. ul. Pograniczna 2/4 tel. +48 22 364 53 50 02-285 Warszawa e-mail bok@gtxservice.com Sieć Punktów Serwisowych do napraw gwarancyjnych i pogwarancyjnych dostępna na platformie internetowej gtxservice.pl Zeskanuj QR kod i wejdź na gtxservice.pl



Deklaracja zgodności UE

Producent: Grupa Topex Sp. z o.o. Sp.k., ul. Pograniczna 2/4 02-285 Warszawa

Wyrób: Radio budowlane

Model: 58GE128

Nazwa handlowa: GRAPHITE

Numer seryjny: 00001 + 99999

Niniejsza deklaracja zgodności wydana zostaje na wyłączną odpowiedzialność producenta.

Opisany wyżej wyrób jest zgodny z następującymi dokumentami:

Dyrektywa RED 2014/53/UE

Dyrektywa RoHS 2011/65/UE zmieniona Dyrektywą 2015/863/UE

Oraz spełnia wymagania nom:

EN 62368-1:2014+A11:2017; EN 62479:2010;

EN 55032:2015+A11:2020; EN 55035:2017+A11:2020; EN IEC 61000-3-2:2019+A1:2021; EN 61000-3-3:2013+A1:2019+A2:2021;

EN 301 489-1 V2.2.3; EN 301 489-17 V3.2.4;

EN 303 345-1 V1.1.1; EN 303 345-3 V1.1.1; EN 303 345-4 V1.1.1; EN 300 328 V2.2.2;

EN IEC 63000:2018

Deklaracja ta odnosi się wyłącznie do maszyny w stanie, w jakim została wprowadzona do obrotu i nie obejmuje części składowych dodanych przez użytkownika końcowego lub przeprowadzonych przez niego późniejszych działań.

Nazwisko i adres osoby mającej miejsce zamieszkania lub siedzibę w UE upoważnionej do przygotowania dokumentacji technicznej:

Podpisano w imieniu:

Grupa TopeX Sp. Z o.o. Sp.k.

Ul. Pograniczna 2/4

02-285 Warszawa

Paweł Kowalski

Paweł Kowalski

Pełnomocnik ds. jakości firmy GRUPA TOPEX

Warszawa, 2022-07-11

EN
TRANSLATION OF ORIGINAL INSTRUCTION
58GE128



CAUTION: BEFORE USING THE TOOL READ THIS MANUAL CAREFULLY AND KEEP IT FOR FUTURE REFERENCE.

SAFETY REGULATIONS

This is not a toy. Children should not be permitted to use it. All electronic parts are fixed already, any intention of opening work light or changing work-light design is prohibitive unless a professional electrician. The light source of this luminaire is not replaceable. When the light source reaches its end of life, the whole luminaire shall be replaced.

Do not attempt to replace or change the diode lights! If the protective glass is cracked or broken, it must be replaced before the work light can be used again.

SYMBOLS EXPLANATION

	Conforms to relevant EU standards.
	To reduce the risk of injury, user must read instruction manual.

DESCRIPTION OF GRAPHIC ELEMENTS

- 1.Handle
- 2.Frame
- 3.Logo
- 4.antenna
- 5.Display
6. button to select the saved station
7. button to select the saved station
- 8.Settings button
- 9.TUNE- / rewind
- 10.Przycisk on/off
- 11.Mode button
- 12.Select/Stop button
- 13.button to select a saved station
14. button to select the saved station
- 15.TUNE+ / fast forward
- 16.Search button
- 17.button INFO/MENU
- 18.alarm button
- 19.speaker
- 20.AUX port
- 21.18V/1,3A DC power cord input
- 22.USB charging port 5V/1A
- 23.battery charger
- 24.phone holder
- 25.rear cover
- 26.fastening

DESCRIPTION

- DAB+ receiver (174MHz - 240MHz)
- FM receiver (87.5MHz - 108.00MHz)
- Stores 30 FM presets
- Stores 30 DAB+ presets
- Quick preset Slot:4
- Bluetooth 5.0
- Powered by 2Ah/4Ah/6.0 Battery (not included)
- 18V mains adapter (included)
- Auto adjusting clock
- Dual Alarms

- 2.4' Color Display
- Dimmable Display
- Stereo Speaker(2x15W)
- 3.5mm AUX port (Line-In)
- Sleep function
- Multi Language Support
- Flexible Soft aerial
- Carry Handle
- Up to 10-20hours constant play using battery pack
- Bluetooth Mode

Activate the Bluetooth function using the "mode" button until the Bluetooth icon appears. Activate the bluetooth on your device and search for available devices. Look for and add "RADIO" The radio will automatically pair with the device and no code is required. The display will show "Connected" if the pairing is successful.

***FM Mode**

Press MODE key and choose the FM mode, press "OK" key confirm. To auto tune to the next available radio station press and hold either Tune +/- buttons for 3 seconds. This will start the FM auto scan.

'+' will scan up the channel and will scan down the channel.

The scan will always stop at the next signal received. Save as a preset if required

***DAB+ Mode**

Press MODE key and choose the DAB+ mode, press SELECT key to confirm. Use the tune +/- buttons to cycle through the available DAB+ stations on the display. Press the dial to tune the radio into the station that is shown on the display.

CONTENTS

- DAB+ / FM Radio - 1 pc
- 18V/1,3A power supply - 1 pc
- user manual - 1 pc
- technical documentation - 1 pc
- guarantee card - 1 pc

OPERATING

Control Method

- On/Off/Standby
Press the power button to turn the radio on. Once on press it again to enter standby mode or hold it to turn the radio off.
- Using The Buttons
All the button actions are just a quick press unless otherwise stated in the required action. This includes the button function of the dial.
- Using The Dial
The dial on this radio is dual action. This means it will perform one action by turning the dial and another action by pressing it.

Setup

- First Time Use
After removing the radio from the packaging, connect the radio to the mains using the adaptor supplied or 2Ah/4Ah/6.0 Battery into the battery compartment in the base. Fully extend the aerial and press the power button to turn the radio on.

The date and time will automatically be set from the DAB+ signal received. The radio will then proceed to scan for the first time.

The number to the right of the display indicates the amount of channels found in your region during this scan. After the scan is complete the radio will tune itself to the first alphabetically listed station available in DAB+ mode.

DAB+ Mode

Press MODE key and choose the DAB+ mode, press SELECT key to confirm. Use the tune +/- buttons to cycle through the available DAB+ stations on the display. Press the dial to tune the radio into the station that is shown on the display.

- Scan

You can retune or refresh the amount of DAB+ stations available by pressing the "Scan" button. It is recommended you do this when the radio has been moved or if you are getting a poor DAB+ signal.

DAB+ Options

- DAB+ Menu Options
Press and hold the 'Info/Menu' button until you see 'Full Scan'. Press the tune +/- buttons to cycle the options and press the dial to select. The options here are:

Full Scan > Manual Tune > DRC > Prune > Preset > System

- Full Scan

To fully erase and retune all of the available DAB+ stations select 'Full Scan' in the menu options.

The radio will now scan through all the available channels.

All the channels found will be shown in alphabetical order.

- Manual Tune

This option will allow you to re-tune to an individual local frequency without performing a full scan. Using this feature can help clear up a poor signal or interference without affecting the rest of the station list.

Press and hold the 'INFO/MENU' button until the screen displays the DAB+ menu list. Rotate the dial to highlight 'Manual Tune*' and give the dial a quick press to select it.

The next option will display all the DAB+ frequencies that are available to this radio. Rotate the dial to cycle through the list and highlight the frequency that you preferred. Give the dial a quick press to select it.

Check the signal strength and make sure it is over the minimal bar. Give the dial a quick press to update and store the frequency.

Press the 'INFO/MENU' button to exit to the main screen.

- DRC

DRC or Dynamic Range Compression is a feature that some DAB+ stations use. This enables the audio to be evened out by raising the volume of the quieter audio levels and lowering the volume of the louder audio levels.

Option contains DRC off/DRC low/DRC high

- Prune

You can remove DAB+ stations from the radio that are listed with a '?' in front of their name by using the prune function.

Once you've selected a station you wish to remove, select 'Prune', from the menu options. You will be presented with the choice 'Yes' or 'No'. Select 'Yes' to remove the station. Use the tune +/- buttons to go through the options and press the dial to confirm.

- Preset

The preset stores favorite stations for easy access, our DAB+ module has up to 30 preset memories.

To store a station to preset list

Press and hold PRESET key until the display shows Preset Store. Use NEXT/PREV key to select a preset, then press SELECT key to store currently-playing station.

- To recall a station

Short press PRESET key, the display shows Preset Recall. Use NEXT/PREV key to select one of the listed station and press SELECT key to play.

FM Mode

- Select FM Mode

Press MODE key and choose the FM mode, press "OK" key confirm.

- Auto Tune FM

To auto tune to the next available radio station press and hold either Tune +/- buttons for 3 seconds. This will start the FM auto scan.

'+' will scan up the channel and will scan down the channel.

The scan will always stop at the next signal received. Save as a preset if required

- Manually Tune FM

Press either 'Tune +/-' buttons to manually tune the radio in FM mode. This helps in poor signal areas to get a clear signal.

Save as a preset if required

FM Options

- FM Menu Options

Press and hold the 'Info/Menu' button until you see 'Scan Setting'.

Press the tune +/- buttons to cycle the options and press the dial to select. The options here are:

Auto Scan > Scan Setting > Audio setting > Preset > System

- Auto Scan

Press Auto SCAN key to scan through the FM band frequencies, and the stations found are stored in the preset list sorted by frequency.

- Scan Settings

Select 'Scan Settings' from the menu options,

Press the tune +/- buttons to cycle between either 'Strong Stations only' or 'All Stations', Press the dial to select the required option.

The asterisk in the top right corner indicates current selection.

You will be sent to the previous menu once a selection has been made.

Press the Info/Menu" button to return to the main screen.

- Audio Settings

Select 'Audio setting' from the menu option,

You can change the sound output from stereo to mono with this option.

Then Press the tune +/- buttons to chose from 'Stereo allowed' and 'Forced Mono' options and press the dial to confirm. The asterisk in the top right corner indicates which option is currently in use.

- Presets

Our mould has up to 30 preset memories for FM, which works in the same way as DAB+ mode presets.

Bluetooth Mode

- Select Bluetooth Mode

To select Bluetooth, press "Mode" repeatedly until the Bluetooth icon appears on the display

- Pairing

The radio is automatically in pairing mode and show 'Disconnected' on the display.

Activate the bluetooth on your device and search for available devices. Look for and add "RADIO" The radio will automatically pair with the device and no code is required. The display will show 'Connected' if the pairing is successful.

- Using Bluetooth

Press Okay/Pause key to control music playback or pause.

Press PREV/NEXT key to select the previous/next song to play.

The volume is controlled in the normal way by turning the dial.

System Options

- System Menu Options

Press and hold the 'Info/Menu' button until you see either

'Scan Setting' in FM mode or 'Tull Scan' in DAB+ mode. Press the tune +/- button to cycle through the options until you get to 'System' then press the dial to select it.

The options here are:

Time> Alarm > Language> Backlight> Sleep> EQ> Reset > SW Ver.

- Time

All the time and date functions and preferences can be altered here.

1. Set Time/Date

With this option you can manually set the time and date.

Once selected from the 'Time' sub menu you will see the hours flashing.

Press the tune +/- buttons to cycle through the hours and press it to select the required hour value. Once the hour has been set you will have the minutes flashing. Repeat the process for choosing the hour for the minutes.

Once selected you will move on to the next screen for setting the date. Similar to setting the hour and minute, you cycle through the numbers with the tune +/- buttons and press the dial to select your chosen value, and then move to the next value to set. When the last value is set the display will confirm that the new time and date has been saved.

2. Auto update, Update from Any/ Update from DAB+/Update from FM / No Update

2. Set 12/24 hour, Set 12 hour/ Set 24 hour

3. Set date format, MM-DD-YYYY/ DD-MM-YYYY

- Alarm

Wake-up alarms with snooze facility, at the set time, quietly at first, then gradually building up to the set volume.

Alarm > Frequency>Wake up time> Source >Duration>Volume

1.The alarm setting Menu options include:

- Alarm: Off /On

- Frequency: daily/once/weekends/weekdays

- Wake up time: hours and minutes

- Source: Buzzer/DAB+/FM

- Duration:15/30/45/ 60 /90/120 minutes

- Volume

- 2.Alarm ring up

- Press STANDBY key to switch the alarms off.

- Press SELECT key to temporarily silence a sounding alarm, alarm will trigger again after a snooze period.

- Language

With this option you can choose what language the radio uses to display the menu options in.

The language options available are : English, Polski, Deutsch, Francais, Slovensky jazyk, Cesky Jazyk, Limba Romans, Magyar nyelv, Lietuviu kalba, Latviesu valoda.

Cycle through the options with the tune +/- buttons and press the dial to select an option. The asterisk in the top right corner indicates current selection.

- Backlight

Setting the backlight brightness of the display, option contains Low / Medium/ High.

Timeout> On level > Dim level

Time Out

This is to set the duration of time before the display dims. Choose from the options by turning the dial and pressing it to select:

On > 10 > 20 > 30 > 45 > 60 > 90 > 120 > 180 (Seconds)

The asterisk in the top right corner indicates current selection.

- On Level

This option lets you set the active display light level.

Choose from the options by turning the dial and pressing it to select:

High > Med > Low

The asterisk in the top right corner indicates current selection.

Dim

This option lets you set the inactive display light level.

Choose from the options by turning the dial and pressing it to select:

High > Med > Low

The asterisk in the top right corner indicates current selection.

- Sleep

You can set the length of time the radio is on for with this feature.

Once selected from the system options you will have access to

- EQ

You can change the sound output preference with this feature.

Once selected from the system options you will have access to:

Normal > Jazz > Pop > Classic > Subwoofers > Rock > My EQ

You can customize the EQ by using the sub menu under 'My EQ'.

Here you can change the following:

Treble +/ -7

Bass +/ -7

Loudness On/Off

Use the dial to cycle through the options and press it to select.

- Reset

Selecting this option from the 'System' menu will reset the radio and clear any presets saved. Use this option if the DAB+ signal is still poor after re-scanning for stations or any possible faults.

- SW version

This will display the current software version in use.

DAB+/FM Preset

- Storing a Preset

Press and hold "Preset" for 2 seconds, release the button, then use the Tune +/- buttons to cycle through the available preset slots.

Press the dial to save the station. You will see a saved message appear if successful.

The radio has 30 preset slots for both DAB+ and FM selections.

- Recall a Preset

To recall a saved preset press 'Preset1' quickly once, then use the Tune +/- buttons to cycle through the saved options. Press the dial to tune in your preset selection.

DAB+/FM Information

- Information Details

When listening in DAB+ or FM mode you can cycle through the available information from the broadcasting service and the radio by pressing the 'Info' button.

The information cycle:

FM

• Now Playing

• Station Name

• Music genre

• Mono/Stereo

• Power Type

• Date

DAB+

• Now Playing

• Signal Strength

• Music genre

• National/Local designation

• MHz Frequency

• Kbps data transfer rate

• Power Type

• Date

MAINTENANCE AND STORAGE

Your work light requires very little care and maintenance. Simply clean the lens regularly with a non-abrasive cleaner. We recommend the work light to be completely discharged every one month and fully recharged again.

Only store with a fully charged battery and top-up the charge from time to time if stored for a long time (we recommend the work light to be completely discharged every three months and fully recharged again).



Store in a dry and frost-free place, the ambient temperature should not exceed 40°C.

Warning: Always make sure the work light is off and completely cool before attempting to clean it.

TECHNICAL DATA

Radio budowlane Energy+ 58GE128	
Parametr	Wartość
Charging output	18 V DC
Speaker rated power	2x15W
FM Bands	87.5 – 108 MHz
DAB+ Bands	174 – 240 MHz
Bluetooth version	5.0
Bluetooth frequency	2,4 GHz
Bluetooth signal range	10m
Rated impedance	8Ω
Signal to noise ratio	60 dB
weight	2,75 kg
date of production	2023

ENVIRONMENT PROTECTION

	Do not dispose of electrically powered products with household wastes, they should be utilized in proper plants. Obtain information on waste utilization from your seller or local authorities. Used up electric and electronic equipment contains substances active in natural environment. Unrecycled equipment constitutes a potential risk for environment and human health.
	Do not dispose the batteries with household wastes, do not throw in fire or water. Damaged or worn out batteries should be properly recycled in accordance with applicable directive for battery disposal

"Grupa Topex Spółka z ograniczoną odpowiedzialnością" Spółka komandytowa with seat in Warsaw at ul. Pograniczna 2/4 (hereinafter Grupa Topex) informs, that all copyrights to this instruction (hereinafter Instruction), including, but not limited to, text, photographs, schemes, drawings and layout of the instruction, belong to Grupa Topex exclusively and are protected by laws according to Copyright and Related Rights Act of 4 February 2004 (ustawa o prawie autorskim i prawach pokrewnych, Dz. U. 2006 No 90 item 631 with later amendments). Copying, processing, publishing, modifications for commercial purposes of the entire instruction or its parts without written permission of Grupa Topex are strictly forbidden and may cause civil and legal liability.

Deklaracja zgodności UE

Producent: Grupa Topex Sp. Z o.o. Sp.k., ul. Pograniczna 2/4 02-285 Warszawa

Wyrób: Radio budowlane

Model: 58GE128

Nazwa handlowa: GRAPHITE

Numer seryjny: 00001 + 99999

Niniejsza deklaracja zgodności wydana zostaje na wyłączną odpowiedzialność producenta.

Opisany wyżej wyrób jest zgodny z następującymi dokumentami:

Dyrektywa RED 2014/53/UE

Dyrektywa RoHS 2011/65/UE zmieniona Dyrektywą 2015/863/UE

Oraz spełnia wymagania norm:

EN 62368-1:2014+A11:2017; EN 62479:2010;

EN 55032:2015+A11:2020; EN 55035:2017+A11:2020; EN IEC 61000-3-2:2019+A1:2021; EN 61000-3-3:2013+A1:2019+A2:2021;

EN 301 489-1 V2.2.3; EN 301 489-17 V3.2.4;

EN 303 345-1 V1.1.1; EN 303 345-3 V1.1.1; EN 303 345-4 V1.1.1; EN 300 328 V2.2.2;

EN IEC 63000:2018

Deklaracja ta odnosi się wyłącznie do maszyny w stanie, w jakim została wprowadzona do obrotu i nie obejmuje części składowych dodanych przez użytkownika końcowego lub przeprowadzonych przez niego późniejszych działań.

Nazwisko i adres osoby mającej miejsce zamieszkania lub siedzibę w UE upoważnionej do przygotowania dokumentacji technicznej:

Podpisano w imieniu:

Grupa Topex Sp. Z o.o. Sp.k.

Ul. Pograniczna 2/4

02-285 Warszawa



Paweł Kowalski

Pelnomocnik ds. jakości firmy GRUPA TOPEX

Warszawa, 2022-07-11

DE
ÜBERSETZUNG DER ORIGINALANLEITUNG
58GE128

ACHTUNG: LESEN SIE DIESES HANDBUCH VOR DER VERWENDUNG DES WERKZEUGS SORGFÄLTIG DURCH UND BEWAHREN SIE ES ZUM SPÄTEREN NACHSCHLAGEN AUF.

SICHERHEITSVORSCHRIFTEN

Dies ist kein Spielzeug. Kinder sollten es nicht benutzen dürfen. Alle elektronischen

Teile sind bereits fixiert, jede Absicht, den Arbeitsscheinwerfer zu öffnen oder zu

Arbeitsscheinwerfer ist ohne einen professionellen Elektriker unerschwinglich. Die Leuchte



Lichtquelle dieser Leuchte ist nicht austauschbar. Wenn die Lichtquelle erreicht

am Ende ihrer Lebensdauer wird die gesamte Leuchte ersetzt.

Versuchen Sie nicht, die Leuchtdioden zu ersetzen oder auszutauschen! Wenn das Schutzglas

gesprungen oder gebrochen ist, muss sie ersetzt werden, bevor der Arbeitsscheinwerfer verwendet werden kann wieder.

ERKLÄRUNG DER SYMBOLE

	Entspricht den einschlägigen EU-Normen.
	Um das Verletzungsrisiko zu verringern, muss der Benutzer die Bedienungsanleitung lesen.

BESCHREIBUNG DER GRAFISCHEN ELEMENTE

- 1.Handle
- 2.Rahmen
- 3.Logo
- 4.Antenne
- 5.Anzeige
6. Taste zur Auswahl der gespeicherten Station
7. Taste zur Auswahl der gespeicherten Station
- 8.Schaltfläche "Einstellungen"
- 9.TUNE- / Rücklauf
- 10.Przycisk ein/aus
- 11.Mode-Taste
- 12.Select/Stop Taste
- 13.Taste zur Auswahl einer gespeicherten Station
14. Taste zur Auswahl der gespeicherten Station
- 15.TUNE+ / schneller Vorlauf
- 16.Schaltfläche "Suchen"
- 17.button INFO/MENÜ
18. Alarmknopf
19. Redner
- 20.AUX-Anschluss
- 21.18V / 1,3A DC Netzkabeleingang
- 22.USB-Ladeanschluss 5V / 1A
- 23.Batterieladegerät
- 24.Telefonhalter
- 25.hintere Abdeckung
- 26.Befestigung

BESCHREIBUNG

- DAB+-Empfänger (174MHz - 240MHz)
- FM-Empfänger (87,5MHz - 108,00MHz)
- Speichert 30 FM-Voreinstellungen
- Speichert 30 DAB+-Voreinstellungen
- Schnellvorwahl Steckplatz:4
- Bluetooth 5.0
- Stromversorgung durch 2Ah/4Ah/6.0 Batterie (nicht enthalten)
- 18V-Netzadapter (im Lieferumfang enthalten)
- Automatisch einstellbare Uhr
- Zwei Alarme
- 2.4" Farbdisplay
- Dimmbares Display
- Stereo-Lautsprecher (2x15W)
- 3,5-mm-AUX-Anschluss (Line-In)
- Schlaf-Funktion
- Unterstützung mehrerer Sprachen

- Flexible Soft-Antenne
- Tragegriff
- Bis zu 10-20 Stunden ununterbrochene Spielzeit mit Batteriepack
- Bluetooth-Modus

Aktivieren Sie die Bluetooth-Funktion mit der "mode"-Taste, bis das Bluetooth-Symbol erscheint. Aktivieren Sie das Bluetooth auf Ihrem Gerät und suchen Sie nach verfügbaren Geräten. Suchen Sie nach "RADIO" und fügen Sie es hinzu. Das Radio wird automatisch mit dem Gerät gekoppelt und es ist kein Code erforderlich. Auf dem Display erscheint "Connected", wenn die Kopplung erfolgreich war.

-FM-Modus

Drücken Sie die Taste MODE und wählen Sie den FM-Modus aus, drücken Sie zur Bestätigung die Taste "OK".

Um den nächsten verfügbaren Radiosender automatisch einzustellen, halten Sie eine der beiden Tasten Tune +/- 3 Sekunden lang gedrückt. Dadurch wird der automatische UKW-Suchlauf gestartet.

Mit '+' wird der Kanal aufwärts und abwärts gesannt.

Der Suchlauf wird immer beim nächsten empfangenen Signal gestoppt. Bei Bedarf als Voreinstellung speichern

-DAB+-Modus

Drücken Sie die MODE-Taste und wählen Sie den DAB+-Modus aus, drücken Sie die SELECT-Taste zur Bestätigung. Verwenden Sie die Tasten Tune +/-, um die verfügbaren DAB+-Sender auf dem Display zu durchlaufen. Drücken Sie den Drehknopf, um das Radio auf den auf dem Display angezeigten Sender abzustimmen.

INHALT

- DAB+ / FM Radio - 1 Stk.
- 18V/1,3A Netzteil - 1 Stück
- Bedienungsanleitung - 1 Stück
- Technische Dokumentation - 1 Stk.
- Garantiekarte - 1 Stück

BETRIEB

Kontrollmethode

- Ein/Aus/Standby
Drücken Sie die Einschalttaste, um das Radio einzuschalten. Nach dem Einschalten drücken Sie die Taste erneut, um in den Standby-Modus zu wechseln, oder halten Sie sie gedrückt, um das Radio auszuschalten.
- Verwendung der Schaltflächen
Alle Tastenaktionen sind nur ein kurzes Drücken, sofern bei der gewünschten Aktion nicht anders angegeben. Dies gilt auch für die Tastenfunktion des Wählrads.
- Verwenden des Wählrads
Der Drehknopf dieses Radios hat zwei Funktionen. Das bedeutet, dass eine Aktion durch Drehen des Drehknopfes und eine andere Aktion durch Drücken des Knopfes ausgeführt wird.

Einrichtung

- Erstmalige Verwendung

Nachdem Sie das Radio aus der Verpackung genommen haben, schließen Sie es mit dem mitgelieferten Adapter oder mit dem 2Ah/4Ah/6.0 Akku an das Stromnetz an.

in das Batteriefach im Sockel ein. Fahren Sie die Antenne vollständig aus und drücken Sie die Einschalttaste, um das Radio einzuschalten. Das Datum und die Uhrzeit werden automatisch anhand des empfangenen DAB+-Signals eingestellt. Das Radio fährt dann zum ersten Mal mit dem Suchlauf fort.

Die Zahl rechts neben dem Display zeigt an, wie viele Sender bei diesem Suchlauf in Ihrer Region gefunden wurden. Nachdem der Suchlauf abgeschlossen ist, stellt sich das Radio auf den ersten alphabetisch aufgelisteten Sender ein, der im DAB+-Modus verfügbar ist.

DAB+-Modus

Drücken Sie die Taste MODE und wählen Sie den DAB+-Modus aus, drücken Sie die Taste SELECT zur Bestätigung und verwenden Sie die Tasten +/-, um die verfügbaren DAB+-Sender auf dem Display zu durchlaufen. Drücken Sie den Drehknopf, um das Radio auf den Sender abzustimmen, der auf dem Display angezeigt wird.

- Scannen

Sie können die Anzahl der verfügbaren DAB+-Sender neu einstellen oder aktualisieren, indem Sie die Taste "Scan" drücken. Es wird empfohlen, dies zu tun, wenn das Radio bewegt wurde oder wenn Sie ein schlechtes DAB+-Signal erhalten.

DAB+-Optionen

- DAB+ Menü Optionen

Halten Sie die Taste "Info/Menü" gedrückt, bis Sie "Full Scan" sehen.

Drücken Sie die Tasten +/-, um zwischen den Optionen zu wechseln, und drücken Sie auf das Rad, um sie auszuwählen.

Hier gibt es folgende Möglichkeiten:

Vollständiger Scan > Manuelle Abstimmung > DRC > Prune >Voreinstellung>System

- Vollständiger Scan

Um alle verfügbaren DAB+-Sender vollständig zu löschen und neu einzustellen, wählen Sie in den Menüoptionen "Full Scan".

Das Radio durchsucht nun alle verfügbaren Kanäle.

Alle gefundenen Kanäle werden in alphabetischer Reihenfolge angezeigt.

- Manuell abstimmen

Mit dieser Option können Sie eine einzelne lokale Frequenz neu abstimmen, ohne einen vollständigen Suchlauf durchzuführen. Mit dieser Funktion kann ein schlechtes Signal oder eine Störung beseitigt werden, ohne den Rest der Senderliste zu beeinträchtigen.

Halten Sie die "INFO/MENU"-Taste gedrückt, bis das Display die DAB+-Menüliste anzeigt. Drehen Sie das Rad, um "Manual Tune" zu markieren, und drücken Sie kurz auf das Rad, um es auszuwählen.

Die nächste Option zeigt alle DAB+-Frequenzen an, die für dieses Radio verfügbar sind. Drehen Sie den Drehknopf, um die Liste zu durchlaufen und die von Ihnen bevorzugte Frequenz zu markieren.

Prüfen Sie die Signalstärke und vergewissern Sie sich, dass sie über dem Mindestwert liegt. Drücken Sie kurz auf das Rad, um die Frequenz zu aktualisieren und zu speichern.

Drücken Sie die Taste "INFO/MENU", um zum Hauptbildschirm zurückzukehren.

- DRC

DRC oder Dynamic Range Compression ist eine Funktion, die einige DAB+-Sender verwenden. Dadurch kann der Ton ausgeglichen werden, indem die Lautstärke der leiseren Tonpegel erhöht und die Lautstärke der lauterer Tonpegel gesenkt wird.

Option enthält DRC aus/DRC niedrig/DRC hoch

- Pflaume

Sie können DAB+-Sender aus dem Radio entfernen, die mit einem '?' vor ihrem Namen aufgeführt sind, indem Sie die Prune-Funktion verwenden. Wenn Sie einen Sender ausgewählt haben, den Sie entfernen möchten, wählen Sie in den Menüoptionen die Option "Bescheiden". Sie werden vor die Wahl gestellt: "Ja" oder "Nein". Wählen Sie "Ja", um den Sender zu entfernen. Verwenden Sie die Tasten +/-, um durch die Optionen zu gehen, und drücken Sie zur Bestätigung auf das Rad.

- Voreinstellung

Die Voreinstellung speichert Liebessender für den einfachen Zugriff, unser DAB+-Modul verfügt über bis zu 30 Voreinstellungsspeicher.

So speichern Sie einen Sender in der Voreinstellungsliste

Halten Sie die Taste PRESET gedrückt, bis auf dem Display Preset Store angezeigt wird. Wählen Sie mit der Taste NEXT/PREV eine Voreinstellung und drücken Sie dann die Taste SELECT, um den aktuellen Sender zu speichern.

- So rufen Sie einen Sender auf

Drücken Sie kurz die Taste PRESET, auf dem Display erscheint Preset Recall. Wählen Sie mit der Taste NEXT/PREV einen der aufgelisteten Sender und drücken Sie die Taste SELECT zur Wiedergabe.

FM-Modus

- FM-Modus auswählen

Drücken Sie die Taste MODE und wählen Sie den FM-Modus aus, drücken Sie zur Bestätigung die Taste "OK".

- Auto Tune FM

Um den nächsten verfügbaren Radiosender automatisch einzustellen, halten Sie eine der beiden Tasten Tune +/- 3 Sekunden lang gedrückt. Dadurch wird der automatische UKW-Suchlauf gestartet.

Mit '+' wird der Kanal aufwärts und abwärts gescannt.

Der Suchlauf wird immer beim nächsten empfangenen Signal angehalten.

Bei Bedarf als Voreinstellung speichern

- Manuelles Abstimmen von FM

Drücken Sie eine der beiden "Tune +/-"-Tasten, um das Radio im FM-Modus manuell abzustimmen. Dies hilft in Gebieten mit schlechtem Empfang, ein klares Signal zu erhalten. Bei Bedarf als Voreinstellung speichern

FM-Optionen

- FM-Menüoptionen

Halten Sie die Taste "Info/Menü" gedrückt, bis Sie "Scaneinstellungen" sehen.

Drücken Sie die Tasten +/-, um zwischen den Optionen zu wechseln, und drücken Sie auf das Rad, um sie auszuwählen.

Hier gibt es folgende Möglichkeiten:

Auto-Scan > Scan-Einstellung >Audio-Einstellung > Voreinstellung > System

- Automatischer Scan

Drücken Sie die Taste Auto SCAN, um die Frequenzen des UKW-Bandes zu durchsuchen, und die gefundenen Sender werden nach Frequenz sortiert in der Voreinstellungsliste gespeichert.

- Scan-Einstellungen

Wählen Sie "Scaneinstellungen" aus den Menüoptionen,

Drücken Sie die Abstimmungstasten +/-, um zwischen "Nur starke Sender" oder "All-Sender" zu wählen.

Das Sternchen in der oberen rechten Ecke zeigt die aktuelle Auswahl an. Wenn Sie eine Auswahl getroffen haben, werden Sie zum vorherigen Menü zurückgeführt. Drücken Sie die Taste "Info/Menü", um zum Hauptbildschirm zurückzukehren.

- Audio-Einstellungen

Wählen Sie im Menü die Option "Audioeinstellung".

Mit dieser Option können Sie die Tonausgabe von Stereo auf Mono umstellen.

Drücken Sie dann die Tune +/- Tasten, um zwischen den Optionen "Stereo erlaubt" und "Forced Mono" zu wählen und drücken Sie das Rad zur Bestätigung. Das Sternchen in der oberen rechten Ecke zeigt an, welche Option gerade verwendet wird.

- Voreinstellungen

Unser Werkzeug verfügt über bis zu 30 Voreinstellungsspeicher für UKW, die auf die gleiche Weise funktionieren wie die Voreinstellungen im DAB+-Modus.

Bluetooth-Modus

- Bluetooth-Modus auswählen

Um Bluetooth auszuwählen, drücken Sie wiederholt „Mode“, bis das Bluetooth-Symbol auf dem Display erscheint

- Paarung

Das Radio befindet sich automatisch im Pairing-Modus und zeigt "Disconnected" auf dem Display an.

Aktivieren Sie das Bluetooth auf Ihrem Gerät und suchen Sie nach verfügbaren Geräten. Suchen Sie nach "RADIO" und fügen Sie es hinzu. Das Radio wird automatisch mit dem Gerät gekoppelt und es ist kein Code erforderlich. Auf dem Display wird "Verbunden" angezeigt, wenn die Kopplung erfolgreich war.

- Verwendung von Bluetooth

Drücken Sie die Taste Okay/Pause, um die Musikwiedergabe zu steuern oder zu unterbrechen.

Drücken Sie die Taste PREV/NEXT, um den vorherigen/nächsten abzuspielenden Titel auszuwählen,

Die Lautstärke wird wie üblich durch Drehen des Reglers eingestellt.

System-Optionen

- Optionen im Systemmenü

Halten Sie die Info/Menü-Taste gedrückt, bis Sie entweder

Scan-Einstellung" im FM-Modus oder "Full Scan" im DAB+-Modus.

Drücken Sie die Tune +/- Taste, um die Optionen zu durchlaufen, bis Sie zu "System" gelangen, und drücken Sie dann den Regler, um es auszuwählen.

Hier gibt es folgende Möglichkeiten:

Uhrzeit> Alarm > Sprache> Hintergrundbeleuchtung> Ruhezustand> EQ> Reset > SW Ver.

- Zeit

Hier können alle Zeit- und Datumsfunktionen und Einstellungen geändert werden.

1. Uhrzeit/Datum einstellen

Mit dieser Option können Sie die Uhrzeit und das Datum manuell einstellen.

Nach der Auswahl im Untermenü "Zeit" sehen Sie die Stunden blinken. Drücken Sie die Tasten +/-, um durch die Stunden zu blättern und drücken Sie die Taste, um den gewünschten Stundenwert auszuwählen. Sobald Sie die Stunde eingestellt haben, blinken die Minuten. Wiederholen Sie den Vorgang zur Auswahl der Stunde für die Minuten. Nach der Auswahl gelangen Sie zum nächsten Bildschirm für die Einstellung des Datums.

Ähnlich wie bei der Einstellung von Stunde und Minute durchlaufen Sie die Zahlen mit den Tasten +/- und drücken den Drehknopf, um den gewünschten Wert auszuwählen, und gehen dann zum nächsten einzustellenden Wert über. Wenn der letzte Wert eingestellt ist, wird auf dem Display bestätigt, dass die neue Uhrzeit und das Datum gespeichert wurden.2.Auto-Update, Update from Any/ Update from DAB+/Update from FM / No Update

2. 12/24 Stunden einstellen, 12 Stunden einstellen/ 24 Stunden einstellen

3. Datumsformat einstellen, MM-TT-JJJJ/ TT-MM-JJJJ

- Alarm

Wecker mit Schlummerfunktion zur eingestellten Zeit, zunächst leise, dann allmählich ansteigend bis zur eingestellten Zeit Volumen.

Alarm > Frequenz>Aufwachzeit> Quelle >Dauer>Lautstärke

1. die Alarmeinstellung Die Menüoptionen umfassen:

- Alarm: Aus/Ein
- Häufigkeit: täglich/einmal/Wochenende/Wochentage
- Aufweckzeit: Stunden und Minuten
- Quelle: Buzzer/DAB+/FM
- Dauer: 15/30/45/ 60/90/120 Minuten
- Band

2. der Alarm ertönt

- Drücken Sie die Taste STANDBY, um die Alarme auszuschalten.
- Drücken Sie die SELECT-Taste, um den Alarm vorübergehend zum Schweigen zu bringen; der Alarm wird nach einer Snooze-Phase erneut ausgelöst.

- Sprache

Mit dieser Option können Sie auswählen, in welcher Sprache das Radio die Menüoptionen anzeigt.

Die verfügbaren Sprachoptionen sind: Englisch, Polnisch, Deutsch, Französisch, Slovensky jazyk, Cesky Jazyk, Limba Romans, Magyar nyelv, Lietuviu kalba, Latviesu valoda.

Wechseln Sie mit den Tasten +/- durch die Optionen und drücken Sie das Rad, um eine Option auszuwählen. Das Sternchen in der oberen rechten Ecke zeigt die aktuelle Auswahl an.

- Hintergrundbeleuchtung

Einstellung der Helligkeit der Hintergrundbeleuchtung des Displays, die Option enthält Niedrig / Mittel / Hoch.

Zeitüberschreitung> Ein-Stufe > Dimm-Stufe

Auszeit

Hier wird die Zeitspanne eingestellt, nach der sich das Display verdunkelt. Wählen Sie eine der Optionen aus, indem Sie den Drehknopf drehen und drücken, um sie auszuwählen:

Ein > 10 > 20 > 30 > 45 > 60 > 90 > 120 > 180 (Sekunden)

Das Sternchen in der oberen rechten Ecke zeigt die aktuelle Auswahl an.

- Auf Stufe

Mit dieser Option können Sie die Beleuchtungsstärke der aktiven Anzeige einstellen.

Wählen Sie eine der Optionen aus, indem Sie das Rad drehen und zur Auswahl drücken:

Hoch > Mittel > Niedrig

Das Sternchen in der oberen rechten Ecke zeigt die aktuelle Auswahl an. Dim

Mit dieser Option können Sie die Lichtstärke der inaktiven Anzeige einstellen.

Wählen Sie eine der Optionen aus, indem Sie das Rad drehen und zur Auswahl drücken:

Hoch > Mittel > Niedrig

Das Sternchen in der oberen rechten Ecke zeigt die aktuelle Auswahl an.

- Schlaf

Mit dieser Funktion können Sie einstellen, wie lange das Radio eingeschaltet bleiben soll.

Nach der Auswahl aus den Systemoptionen haben Sie Zugang zu

- EQ

Mit dieser Funktion können Sie die bevorzugte Tonausgabe ändern.

Nach der Auswahl aus den Systemoptionen haben Sie Zugriff auf folgende Funktionen:

Normal > Jazz > Pop >Klassik> Subwoofer> Rock > Mein EQ

Sie können den EQ über das Untermenü unter "Mein EQ" anpassen.

Hier können Sie Folgendes ändern:

Diskant+/-7

Bass+/-7

Lautstärke ein/aus

Verwenden Sie das Rad, um durch die Optionen zu blättern, und drücken Sie zur Auswahl.

- Zurücksetzen

Wenn Sie diese Option aus dem Menü "System" auswählen, wird das Radio zurückgesetzt und alle gespeicherten Voreinstellungen werden gelöscht. Verwenden Sie diese Option, wenn das DAB+-Signal nach einem erneuten Sendersuchlauf oder möglichen Fehlern immer noch schlecht ist.

- SW-Version

Dadurch wird die aktuell verwendete Softwareversion angezeigt.

DAB+/FM-Voreinstellung

- Speichern einer Voreinstellung

Halten Sie die Taste "Preset" 2 Sekunden lang gedrückt, lassen Sie die Taste los und verwenden Sie dann die Tasten Tune +/-, um durch die verfügbaren Voreinstellungsplätze zu blättern.

Drücken Sie den Drehknopf, um den Sender zu speichern. Bei erfolgreicher Speicherung wird eine entsprechende Meldung angezeigt. Das Radio verfügt über 30 Speicherplätze für DAB+ und UKW-Auswahlen.

- Abrufen einer Voreinstellung

Um eine gespeicherte Voreinstellung aufzurufen, drücken Sie einmal kurz auf "Preset1" und verwenden Sie dann die Tasten "Tune +/-", um die gespeicherten Optionen zu durchlaufen. Drücken Sie das Rad, um Ihre Voreinstellung zu wählen.

DAB+/FM-Informationen

- Information Details

Wenn Sie im DAB+ oder UKW-Modus hören, können Sie durch Drücken der 'Info'-Taste durch die verfügbaren Informationen des Rundfunkdienstes und des Radios blättern.

Der Informationszyklus:

FM

-Jetzt spielen

-Station Name

-Musikrichtung

-Mono/Stereo

-Leistung Typ

-Datum

DAB+

-Jetzt spielen

-Signalstärke

-Musikrichtung

-Nationale/lokale Bezeichnung

-MHz-Frequenz

-Kbps Datenübertragungsrate

-Leistung Typ

-Datum

WARTUNG UND LAGERUNG

Ihre Arbeitsleuchte benötigt nur sehr wenig Pflege und Wartung. Reinigen Sie einfach die

Linse regelmäßig mit einem nicht scheuernden Reinigungsmittel. Wir empfehlen den Arbeitsscheinwerfer alle einen Monat vollständig entladen und wieder vollständig aufgeladen werden.

Lagern Sie den Akku nur mit vollem Ladezustand und laden Sie ihn von Zeit zu Zeit auf.

bei längerer Lagerung (wir empfehlen, die Arbeitsleuchte alle drei Monate vollständig entladen und wieder vollständig aufgeladen werden).

Trocknen und frostfrei lagern, die Umgebungstemperatur sollte nicht 40°C nicht überschreiten.

Warnung: Vergewissern Sie sich immer, dass das Arbeitslicht ausgeschaltet und vollständig abgekühlt ist, bevor Sie versuchen, sie zu reinigen.

TECHNISCHE DATEN

Radio Budowlane Energy+ 58GE128	
Parametr	Wartość
Leistung des Ladegeräts	18 V GLEICHSTROM
Nennleistung des Lautsprechers	2x15W
FM-Bänder	87,5 - 108 MHz
DAB+-Bänder	174 - 240 MHz
Bluetooth-Version	5.0
Bluetooth-Frequenz	2,4 GHz
Bluetooth-Signalebereich	10m
Nennimpedanz	8Ω
Signal-Rausch-Verhältnis	60 dB
Gewicht	2,75 kg
Datum der Herstellung	2023

SCHUTZ DER UMWELT

"Grupa Topex Spółka z ograniczoną odpowiedzialnością", Spółka komandytowa mit Sitz in Warschau in der U. Pogramiczna 2/4 (im Folgenden "Grupa Topex") teilt mit, dass alle Urheberrechte an dieser Anleitung (im Folgenden "Anleitung"), einschließlich, aber nicht beschränkt auf Text, Fotos, Schemata, Zeichnungen und Layout der Anleitung, ausschließlich Grupa Topex gehören und durch Gesetze gemäß dem Gesetz über Urheberrecht und verwandte Schutzrechte vom 4. Februar 2004 (ustawa o prawie autorskim i prawach pokrewnych, Dz. U. 2006 Nr. 90 Pos. 631 mit späteren Änderungen). Das Kopieren, die Verarbeitung, die Veröffentlichung, die Modifizierung der gesamten Anleitung oder ihrer Teile zu kommerziellen Zwecken ohne schriftliche Genehmigung von Grupa Topex ist strengstens verboten und kann zivilrechtliche und rechtliche Haftung nach sich ziehen.

EU-Konformitätserklärung

Hersteller: Grupa Topex Sp. z o.o. Sp.k., Pogramiczna 2/4 02-285 Warszawa

Produkt: Baufunk

Modell: 58GE128

Handelsname: GRAPHITE

Seriennummer: 00001 + 99999

Diese Konformitätserklärung wird unter der alleinigen Verantwortung des Herstellers ausgestellt.

Das oben beschriebene Produkt entspricht den folgenden Dokumenten:

RED-Richtlinie 2014/53/EU

RoHS-Richtlinie 2011/65/EU, geändert durch Richtlinie 2015/863/EU

Und erfüllt die Anforderungen der Normen:

EN 62368-1:2014+A11:2017; EN 62479:2010;

EN 55032:2015+A11:2020; EN 55035:2017+A11:2020; EN IEC 61000-3-2:2019+A1:2021; EN 61000-3-3:2013+A1:2019+A2:2021;

EN 301 489-1 V2.2.3; EN 301 489-17 V3.2.4;

EN 303 345-1 V1.1.1; EN 303 345-3 V1.1.1; EN 303 345-4 V1.1.1; EN 300 328 V2.2.2;

EN IEC 63000:2018

Diese Erklärung bezieht sich nur auf die Maschine in der Form, in der sie in Verkehr gebracht wird, und umfasst nicht die Bauteile vom Endnutzer hinzugefügt oder von ihm nachträglich durchgeführt werden.

Name und Anschrift der in der EU ansässigen Person, die zur Erstellung des technischen Dossiers befugt ist:

Unterzeichnet im Namen von:

Grupa Topex Sp. z o.o. Sp.k.

2/4 Pogramiczna Straże

02-285 Warszawa

Paweł Kowalski

Paweł Kowalski

TOPEX GROUP Qualitätsbeauftragter

Warschau, 2022-07-11

RU ПЕРЕВОД ОРИГИНАЛЬНОЙ ИНСТРУКЦИИ 58GE128

ВНИМАНИЕ: ПЕРЕД ИСПОЛЬЗОВАНИЕМ ИНСТРУМЕНТА ВНИМАТЕЛЬНО ПРОЧИТАЙТЕ ДАННОЕ РУКОВОДСТВО И СОХРАНИТЕ ЕГО ДЛЯ ДАЛЬНЕЙШЕГО ИСПОЛЬЗОВАНИЯ.

ПРАВИЛА БЕЗОПАСНОСТИ

Это не игрушка. Детям не следует разрешать пользоваться им. Все электронные

детали уже закреплены, любое намерение открыть рабочую лампу или изменить



Конструкция рабочего светильника непомерно сложна, если нет профессионального электрика. Светильник источник света этого светильника не подлежит замене. Когда источник света достигнет

по истечении срока службы весь светильник должен быть заменен. Не пытайтесь заменять или менять диодные лампы! Если защитное стекло

треснуто или сломано, ее необходимо заменить до начала использования рабочего освещения снова.

ОБЪЯСНЕНИЕ СИМВОЛОВ

	Соответствует соответствующим стандартам ЕС.
--	--

	Entsorgen Sie elektrisch betriebene Produkte nicht mit dem Hausmüll, sondern in geeigneten Anlagen. Erkundigen Sie sich bei Ihrem Verkäufer oder den örtlichen Behörden über die Abfallverwertung. Ausgediente elektrische und elektronische Geräte enthalten Substanzen, die in der natürlichen Umwelt aktiv sind. Unrecycelte Geräte stellen ein potenzielles Risiko für die Umwelt und die menschliche Gesundheit dar.
	Entsorgen Sie die Batterien nicht mit dem Hausmüll, werfen Sie sie nicht ins Feuer oder ins Wasser. Beschädigte oder abgenutzte Batterien sollten gemäß den geltenden Richtlinien für die Batterieentsorgung ordnungsgemäß recycelt werden.
	Для снижения риска получения травмы пользователь должен ознакомиться с инструкцией по эксплуатации.

ОБЪЯСНЕНИЕ ЦИФР

ОПИСАНИЕ ГРАФИЧЕСКИХ ЭЛЕМЕНТОВ

1. Ручка
2. Рама
3. Логотип
4. антенна
5. Дисплей
6. кнопка для выбора сохраненной станции
7. кнопка для выбора сохраненной станции
8. Кнопка настроек
9. TUNE - / перемотка назад
10. Пшицкиск вкл/выкл
11. Кнопка режима
12. Кнопка выбора/остановки
13. button для выбора сохраненной станции
14. кнопка для выбора сохраненной станции
15. TUNE+ / перемотка вперед
16. Кнопка поиска
17. button ИНФОРМАЦИЯ/МЕНЮ
18. тревожная кнопка
19. спикер
20. AUX
21. Вход кабеля питания постоянного тока 18V/1,3A
22. USB порт зарядки 5V / 1A
23. зарядное устройство
24. держатель телефона
25. задняя крышка
26. крепление

ОПИСАНИЕ

- Приемник DAB+ (174 МГц - 240 МГц)
- FM-приемник (87,5 МГц - 108,00 МГц)
- Сохраняет 30 предустановок FM
- Сохраняет 30 предустановок DAB+
- Быстрая предустановка Слот:4
- Bluetooth 5.0
- Питание от аккумулятора 2Ah/4Ah/6.0 (не входит в комплект)
- Сетевой адаптер 18 В (входит в комплект)
- Часы с автоматической регулировкой
- Двойная сигнализация
- Цветной дисплей 2,4"
- Дисплей с регулируемой яркостью
- Стереодинамик (2x15 Вт)
- 3,5-мм порт AUX (линейный вход)
- Функция сна
- Поддержка нескольких языков
- Гибкая мягкая антенна
- Ручка для переноски
- До 10-20 часов непрерывной игры при использовании батарейного блока
- Режим Bluetooth

Активируйте функцию Bluetooth с помощью кнопки "режим", пока не появится значок Bluetooth. Включите Bluetooth на устройстве и выполните поиск доступных устройств. Найдите и добавьте "RADIO" Радио автоматически сопряжется с устройством, код не требуется. При успешном сопряжении на дисплее появится надпись "Connected".

-FM Mode

Нажмите кнопку MODE и выберите режим FM, нажмите кнопку "OK" для подтверждения.

Для автоматической настройки на следующую доступную радиостанцию нажмите и удерживайте кнопки Tune +/- в течение 3 секунд. Это приведет к началу автоматического сканирования FM-диапазона.

'+' сканирует канал вверх и сканирует канал вниз.

Сканирование всегда останавливается на следующем полученном сигнале. При необходимости сохраните в качестве предустановки -Режим DAB+

Нажмите кнопку MODE и выберите режим DAB+, нажмите кнопку SELECT для подтверждения. Используйте кнопки настройки +/- для перебора доступных станций DAB+ на дисплее. Нажмите диск, чтобы настроить радио на станцию, которая отображается на дисплее.

СОДЕРЖАНИЕ

- DAB+ / FM-радио - 1 шт
- Блок питания 18V/1,3A - 1 шт
- руководство пользователя - 1 шт
- техническая документация - 1 шт
- гарантийный талон – 1 шт.

ОПЕРАЦИИ

Метод управления

- Включение/выключение/режим ожидания
Нажмите кнопку питания, чтобы включить радиоприемник. После включения нажмите ее еще раз, чтобы перейти в режим ожидания, или удерживайте ее, чтобы выключить радио.
- Использование кнопок
Все действия с кнопками сводятся к быстрому нажатию, если не указано иное в требуемом действии. Это относится и к функциям кнопок циферблата.
- Использование циферблата
Циферблат этого радиоприемника имеет двойное действие. Это означает, что при повороте циферблата выполняется одно действие, а при нажатии на него - другое.

Настройка

- Первое использование
После извлечения радиостанции из упаковки подключите ее к электросети с помощью прилагаемого адаптера или аккумулятора 2Ah/4Ah/6.0.

В батарейный отсек в основании. Полностью выдвиньте антенну и нажмите кнопку питания, чтобы включить радиостанцию.

Дата и время будут автоматически установлены на основе принимаемого сигнала DAB+. Затем радиоприемник начнет сканирование в первый раз.

Число справа от дисплея указывает на количество каналов, найденных в вашем регионе во время сканирования. После завершения сканирования радиостанция настроится на первую станцию из алфавитного списка, доступную в режиме DAB+.

Режим DAB+

Нажмите кнопку MODE и выберите режим DAB+, нажмите кнопку SELECT для подтверждения. Используйте кнопки настройки +/- для перебора доступных станций DAB+ на дисплее. Нажмите диск, чтобы настроить радио на станцию, которая отображается на дисплее.

- Сканировать
Вы можете перенастроить или обновить количество доступных станций DAB+, нажав кнопку "Scan". Рекомендуется делать это при перемещении радиоприемника или при плохом сигнале DAB+.

Опции DAB+

- Опции меню DAB+
Нажмите и удерживайте кнопку 'Info/Menu', пока не появится надпись "Full Scan".

Нажимайте кнопки настройки +/- для переключения опций и нажимайте диск для выбора.

Варианты здесь следующие:

Полное сканирование > Ручная настройка > DRC > Prune >Preset >System

- Полное сканирование
Для полного удаления и повторной настройки всех доступных станций DAB+ выберите "Full Scan" в опциях меню.

Теперь радиоприемник просканирует все доступные каналы. Все найденные каналы будут показаны в алфавитном порядке.

- Ручная настройка

Эта опция позволяет перенастроиться на отдельную местную частоту без выполнения полного сканирования. Использование этой функции может помочь устранить слабый сигнал или помехи, не затрагивая остальной список станций.

Нажмите и удерживайте кнопку 'INFO/MENU', пока на экране не появится список меню DAB+. Поверните диск, чтобы выделить пункт "Ручная настройка" и быстрым нажатием на диск выберите его.

Следующая опция отобразит все частоты DAB+, доступные для этой радиостанции. Поверните циферблат, чтобы просмотреть список и выделить частоту, которая вам нравится. Быстро нажмите на циферблат, чтобы выбрать ее.

Проверьте уровень сигнала и убедитесь, что он превышает минимальную планку. Быстро нажмите на диск, чтобы обновить и сохранить частоту.

Нажмите кнопку 'INFO/MENU' для выхода на главный экран.

- DRC

DRC или сжатие динамического диапазона - это функция, которую используют некоторые станции DAB+. Она позволяет выровнять звук, повышая громкость тихих звуковых уровней и понижая громкость более громких.

Опция содержит DRC off/DRC low/DRC high

- Слива

Вы можете удалить из радиостанции DAB+ станции, в списке которых перед названием стоит символ '?', с помощью функции обрезки.

Выбрав станцию, которую вы хотите удалить, выберите "Prune" в меню. Вам будет предложено выбрать "Да" или "Нет". Выберите "Да", чтобы удалить станцию. Используйте кнопки настройки +/- для перехода по опциям и нажмите на диск для подтверждения.

- Предустановка

Предварительная настройка сохраняет любимые станции для легкого доступа, наш модуль DAB+ имеет до 30 предварительных настроек.

Чтобы сохранить станцию в списке предустановок

Нажмите и удерживайте кнопку PRESET, пока на дисплее не появится надпись Preset Store. Используйте кнопки NEXT/PREV для выбора предустановки, затем нажмите кнопку SELECT для сохранения воспроизводимой в данный момент станции.

- Чтобы вызвать станцию

Коротко нажмите кнопку PRESET, на дисплее появится надпись Preset Recall. С помощью кнопок NEXT/PREV выберите одну из перечисленных станций и нажмите кнопку SELECT для воспроизведения.

Режим FM

- Выберите режим FM

Нажмите кнопку MODE и выберите режим FM, нажмите кнопку "OK" для подтверждения.

- Автонастройка FM

Для автоматической настройки на следующую доступную радиостанцию нажмите и удерживайте кнопки Tune +/- в течение 3 секунд. Это приведет к началу автоматического сканирования FM-диапазона.

'+' сканирует канал вверх и сканирует канал вниз.

Сканирование всегда останавливается на следующем полученном сигнале. При необходимости сохраните в качестве предустановки

- Ручная настройка FM

Нажмите любую из кнопок 'Tune +/-', чтобы вручную настроить радио в режиме FM. Это помогает в зонах с плохим сигналом получить четкий сигнал.

При необходимости сохраните в качестве предустановки

Опции FM

- Опции меню FM

Нажмите и удерживайте кнопку 'Info/Menu', пока не появится надпись 'Scan Setting'.

Нажимайте кнопки настройки +/- для переключения опций и нажимайте диск для выбора.

Варианты здесь следующие:

Автосканирование > Настройка сканирования > Настройка звука > Предустановка > Система

- Автоматическое сканирование

Нажмите кнопку Auto SCAN для сканирования частот FM-диапазона, и найденные станции сохраняются в списке предустановок, отсортированные по частоте.

- Настройка сканирования

Выберите "Настройки сканирования" в опциях меню,

Нажимайте кнопки настройки +/- для переключения между "Только сильные станции" или "Станции All". Нажмите диск, чтобы выбрать нужную опцию.

Звездочка в правом верхнем углу указывает на текущий выбор.

После выбора вы будете отправлены в предыдущее меню. Нажмите кнопку Info/Menu/, чтобы вернуться на главный экран.

- **Настройка звука**

Выберите "Настройка звука" в меню,

С помощью этой опции можно изменить вывод звука со стерео на моно.

Затем кнопками настройки +/- выберите один из вариантов "Разрешенное стерео" и "Принудительное моно" и нажмите на диск для подтверждения. Звездочка в правом верхнем углу указывает, какая опция используется в данный момент.

- **Предустановки**

Наша форма имеет до 30 предустановок для FM, которые работают так же, как и предустановки режима DAB+.

Режим Bluetooth

- **Выберите режим Bluetooth**

Чтобы выбрать Bluetooth, нажимайте «Mode» несколько раз, пока на дисплее не появится значок Bluetooth.

- **Сопряжения**

Радиостанция автоматически переходит в режим сопряжения и показывает на дисплее "Отключено".

Включите bluetooth на устройстве и выполните поиск доступных устройств. Найдите и добавьте "RADIO" Радио автоматически сопряжется с устройством, код не требуется. При успешном сопряжении на дисплее появится надпись "Connected".

- **Использование Bluetooth**

Нажмите кнопку Ok/Пауза, чтобы управлять воспроизведением музыки или приостановить его.

Нажмите кнопку PREV/NEXT, чтобы выбрать предыдущую/следующую композицию для воспроизведения, громкость регулируется обычным способом путем поворота диска.

Параметры системы

- **Опции системного меню**

Нажмите и удерживайте кнопку "Информация/Меню", пока не появится либо

"Scan Setting" в режиме FM или Tull Scan" в режиме DAB+. Нажимайте кнопку tune +/- для перебора опций, пока не дойдете до 'System', затем нажмите на диск для выбора.

Варианты здесь следующие:

Время> Будильник > Язык> Подсветка> Сон> Эквалайзер> Сброс > SW Ver.

- **Время**

Здесь можно изменить все функции и настройки времени и даты.

1. **Установить время/дату**

С помощью этой опции можно вручную установить время и дату. После выбора в подменю "Время" вы увидите мигающие часы.

Нажимайте кнопки настройки +/- для перебора часов и выберите нужное значение часа. После выбора часа начнут мигать минуты.

Повторите процедуру выбора часа для минут. После выбора вы перейдете к следующему экрану для установки даты. Аналогично установке часов и минут, вы перебираете цифры с помощью кнопок +/- и нажимаете на циферблат, чтобы выбрать выбранное значение, а затем переходите к следующему значению для установки. После установки последнего значения на дисплее появится подтверждение сохранения нового времени и даты.

2. **Автообновление, Обновление с любого/ Обновление с DAB+/- Обновление с FM / Без обновления**

2. Установить 12/24 часа, Установить 12 часов/ Установить 24 часа

3. Установите формат даты, ММ-DD-YYYY/ DD-MM-YYYY

- **Сигнализация**

Будильник с функцией отсрочки, в установленное время, сначала тихо, затем постепенно нарастает до установленного времени объем.

Сигнал тревоги > Частота>Время пробуждения> Источник > Длительность> Громкость

1. **Настройка сигнала тревоги** Опции меню включают:

- Сигнал тревоги: Выкл /Вкл

- Периодичность: ежедневно/однократно/по выходным/по будням

- Время пробуждения: часы и минуты

- Источник: Зуммер/DAB+/FM

- Продолжительность:15/30/45/ 60 /90/120 минут

- Объем

2. **Звонок будильника**

- Нажмите кнопку STANDBY, чтобы выключить будильники.

- Нажмите кнопку SELECT, чтобы временно заглушить звучащий сигнал тревоги; сигнал тревоги срабатывает снова после периода "дремоты".

- **Язык**

С помощью этого параметра можно выбрать язык, на котором радиостанция отображает пункты меню.

Доступны следующие языковые варианты: английский, польский, немецкий, французский, словенский язык, чешский язык, римский лимб, мадьярский язык, литовская калба, латышская валода.

Перебирайте опции с помощью кнопок +/- и нажмите на диск, чтобы выбрать опцию. Звездочка в правом верхнем углу указывает на текущий выбор.

- **Подсветка**

Настройка яркости подсветки дисплея, опция содержит Низкая / Средняя / Высокая.

Таймаут> Уровень включения > Уровень затемнения

Тайм-аут

Здесь задается продолжительность времени до затемнения дисплея. Выберите один из вариантов, поворачивая диск и нажимая на него для выбора:

Вкл > 10 > 20 > 30 > 45 > 60 > 90 > 120 > 180 (секунд)

Звездочка в правом верхнем углу указывает на текущий выбор.

- **На уровне**

Этот параметр позволяет установить уровень освещенности активного дисплея.

Выберите один из вариантов, поворачивая диск и нажимая на него для выбора:

Высокий > Средний > Низкий

Звездочка в правом верхнем углу указывает на текущий выбор.

Dim

Этот параметр позволяет установить уровень освещенности неактивного дисплея.

Выберите один из вариантов, поворачивая диск и нажимая на него для выбора:

Высокий > Средний > Низкий

Звездочка в правом верхнем углу указывает на текущий выбор.

- **Сон**

С помощью этой функции можно установить продолжительность включения радио.

После выбора опций системы вы получите доступ к следующим разделам

- **ЭКВАЛАЙЗЕР**

С помощью этой функции можно изменить предпочтение вывода звука.

После выбора опций системы вы получаете доступ к ним:

Normal > Jazz > Pop > Classic > Subwoofer > Rock > My EQ

Вы можете настроить эквалайзер с помощью подменю "Мой эквалайзер".

Здесь вы можете изменить следующее:

B4+/-7

Bас+/-7

Включение/выключение громкости

Используйте циферблат для перебора опций и нажмите его для выбора.

- **Сброс**

Выбор этой опции в меню "Система" приведет к перезагрузке радиоприемника и очистке всех сохраненных предустановок.

Используйте эту опцию, если сигнал DAB+ все еще слабый после повторного сканирования станций или любых возможных неисправностей.

- **Версия SW**

Это отобразит текущую используемую версию программного обеспечения.

Предварительная настройка DAB+/FM

- **Сохранение предустановки**

Нажмите и удерживайте кнопку "Presel" в течение 2 секунд, отпустите кнопку, затем используйте кнопки Tune +/- для перебора доступных слотов предустановок.

Нажмите на циферблат, чтобы сохранить станцию. В случае успеха появится сообщение о сохранении.

Радиоприемник имеет 30 слотов предварительной настройки для выбора DAB+ и FM.

- **Вызов предустановки**

Для вызова сохраненной предустановки нажмите один раз кнопку "Presel", затем используйте кнопки Tune +/- для перебора сохраненных вариантов. Нажмите на диск, чтобы настроить выбранную предустановку.

Информация о DAB+/FM

• Информация Подробнее

При прослушивании в режиме DAB+ или FM вы можете циклически просматривать доступную информацию от служб вещания и радиостанции, нажимая кнопку 'Info'.

Информационный цикл:

FM

- Сейчас играет
- Название станции
- Музыкальный жанр
- Моно/Стерео
- Тип питания
- Дата
- DAB+

- Сейчас играет
- Сила сигнала
- Музыкальный жанр
- Национальное/местное обозначение
- МГц частота
- Кбит/с скорость передачи данных
- Тип питания
- Дата

ОБСЛУЖИВАНИЕ И ХРАНЕНИЕ

Ваш рабочий светильник не требует особого ухода и обслуживания. Просто очистите

регулярно очищайте линзу неабразивным чистящим средством. Мы рекомендуем рабочее освещение полностью разряжать каждые один месяц и снова полностью заряжать.

Храните только полностью заряженный аккумулятор и время от времени пополняйте заряд.

время при длительном хранении (мы рекомендуем, чтобы рабочая лампа была полностью разряжается каждые три месяца и снова полностью заряжается).

Хранить в сухом и незамерзающем месте, температура окружающей среды не должна превышать 40°C.



Внимание: Всегда проверяйте, чтобы рабочая лампа была выключена и полностью остыла, прежде чем пытаться очистить его.

ТЕХНИЧЕСКИЕ ДАННЫЕ

Радиоудлинитель Energy+ 58GE128

Parametr	Wartosć
Выход для зарядки	18 В ПОСТОЯННОГО ТОКА
Номинальная мощность динамика	2x15 Вт
FM-диапазоны	87,5 - 108 МГц
Диапазоны DAB+	174 - 240 МГц
Версия Bluetooth	5.0
Частота Bluetooth	2,4 ГГц
Дальность сигнала Bluetooth	10м
Номинальный импеданс	8Ω
Соотношение сигнал/шум	60 дБ
вес	2,75 кг
дата производства	2023

ОХРАНА ОКРУЖАЮЩЕЙ СРЕДЫ

	Не выбрасывайте изделия с электрическим приводом вместе с бытовыми отходами, они должны быть утилизированы на соответствующих предприятиях. Информацию об утилизации отходов можно получить у продавца или в местных органах власти. Отслужившее электрическое и электронное оборудование содержит вещества, активные в природной среде. Неутилизированное оборудование представляет собой потенциальный риск для окружающей среды и здоровья человека.
	Не выбрасывайте батареи вместе с бытовыми отходами, не бросайте в огонь или воду. Поврежденные или изношенные батареи должны быть надлежащим образом утилизированы в соответствии с действующей директивой по утилизации батарей.

"Grupa Torax Spółka z ograniczoną odpowiedzialnością" Spółka komandytowa z siedzibą w Варшаве по адресу ул. Pograniczna 2/4 (далее Grupa Torax) сообщает, что все авторские права на данную инструкцию (далее Инструкция), включая, но не ограничиваясь, текст, фотографии, схемы, рисунки и макет инструкции, принадлежат исключительно Grupa Torax и защищены законами в соответствии с Законом об авторском праве и смежных правах от 4 февраля 2004 года (ustawa o prawie autorskim i prawach pokrewnych, Dz. U. 2006 № 90 поз. 631 с последующими изменениями). Копирование, обработка, публикация, изменение в коммерческих целях всей Инструкции или ее частей без письменного разрешения Grupa Torax строго запрещены и могут повлечь за собой гражданскую и юридическую ответственность.



HU
AZ EREDETI UTASÍTÁS FORDÍTÁSA
58GE128

VIGYÁZAT: A SZERSZÁM HASZNÁLATA ELŐTT OLVASSA EL FIGYELMESEN EZT A KÉZIKÖNYVET, ÉS ŐRIZZE MEG KÉSŐBBI HASZNÁLATRA.

BIZTONSÁGI ELŐÍRÁSOK

Ez nem játék. Gyermekek nem használhatják. Minden elektronikus az alkatrészek már rögzítve vannak, a munkalámpa kinyitásának vagy cseréjének minden szándéka a munkalámpák tervezése tilos, hacsak nem egy profi villanyszerelő. A lámpa
A lámpatest fényforrása nem cserélhető. Amikor a fényforrás eléri élettartamának végén a teljes lámpatestet ki kell cserélni.
Ne próbálja meg kicserélni vagy kicserélni a diódlámpákat! Ha a védőüveg megrepedt vagy eltört, akkor azt ki kell cserélni, mielőtt a munkalámpa használható lenne.
újra.

SZIMBÓLUMOK MAGYARÁZATA

	Megfelel a vonatkozó uniós szabványoknak.
	A sérülésveszély csökkentése érdekében a felhasználónak el kell olvasnia a használati útmutatót.

A GRAFIKUS ELEMEK LEÍRÁSA

- 1.Fogantyú
2. Keret
- 3.Logó
- 4.antenna
- 5.Kijelző
6. gombot a mentett állomás kiválasztásához
7. gombot a mentett állomás kiválasztásához
- 8.Beállítások gomb
- 9.TUNE- / visszatekerés
- 10.Przycisk be- és kikapcsolása
- 11.Mód gomb
- 12.Kiválasztás/Leállítás gomb
- 13.gombot a mentett állomás kiválasztásához
14. gombot a mentett állomás kiválasztásához
- 15.TUNE+ / gyors előretekerés
- 16.Keresés gomb
- 17.button INFŐ/MENÜ
- 18.riasztás gomb
- 19.hangszóró
- 20.AUX port
- 21.18 V/1,3A egyenáramú tápkábel bemenete
- 22.USB töltőport 5V/1A
- 23.akkumulátortöltő
- 24.telefontartó
- 25.hátsó fedél
- 26.rögzítés

LEÍRÁS

- DAB+ vevő (174MHz - 240MHz)
- FM vevő (87.5MHz - 108.00MHz)
- 30 FM előbeállítás tárolása
- 30 DAB+ előbeállítás tárolása
- Gyors előbeállítás Slot:4
- Bluetooth 5.0
- 2Ah/4Ah/6.0 akkumulátorral működik (nem tartozék)
- 18V hálózati adapter (tartozék)

- Automatikus órábeállítás
- Kettős riasztás
- 2.4' színes kijelző
- Dimmelhető kijelző
- Sztereo hangszóró (2x15W)
- 3,5 mm-es AUX-port (Line-In)
- Alvás funkció
- Többnyelvű támogatás
- Rugalmas puha antenna
- Hordozó fogantyú
- Akár 10-20 óra folyamatos játék az akkumulátor használatával
- Bluetooth mód

Aktiválva a Bluetooth funkciót az "üzemmód" gombbal, amíg a Bluetooth ikon meg nem jelenik. Aktiválja a bluetooth-t a készüléken, és keresen elérhető eszközöket. Keresse meg és adja hozzá a "RADIO" A rádió automatikusan párosodik az eszközzel, és nincs szükség kódra. Sikeres párosítás esetén a kijelzőn megjelenik a "Connected" felirat.

-FM mód

Nyomja meg a MODE gombot, és válassza ki az FM üzemmódot, majd nyomja meg az "OK" gombot a megerősítéshez.

A következő elérhető rádióállomásra való automatikus hangoláshoz tartsa lenyomva a Tune +/- gombokat 3 másodpercig. Ez elindítja az automatikus FM keresést.

A '+' felélé és lefelé pásztázza a csatornát.

A pásztázás mindig a következő fogadott jelnél áll meg. Előbeállításoként történő mentés, ha szükséges

-DAB+ üzemmód

Nyomja meg a MODE gombot, és válassza ki a DAB+ üzemmódot, majd nyomja meg a SELECT gombot a megerősítéshez. A kijelzőn a hangolás +/- gombokkal lépkedjen a rendelkezésre álló DAB+ állomások között. Nyomja meg a tárcsát, hogy a rádiót a kijelzőn megjelenő állomásra hangolja.

TARTALOM

- | | |
|----------------------------|------|
| • DAB+ / FM rádió - | 1 db |
| • 18V/1,3A tápegység - | 1 db |
| • Felhasználói kézikönyv - | 1 PC |
| • Műszaki dokumentáció - | 1 db |
| • Jótállási jegy - | 1 db |

ÜZEMELTETÉS

Vezérlési módszer

- Be/Ki/Készenlét

Nyomja meg a bekapcsológombot a rádió bekapcsolásához. Ha bekapcsolta, nyomja meg újra a gombot a készenléti üzemmódba való belépéshez, vagy tartsa lenyomva a gombot a rádió kikapcsolásához.

- A gombok használata

Minden gombművelet csak egy gyors megnyomás, hacsak a szükséges műveletnél másképp nem szerepel. Ez magában foglalja a tárcsa gombfunkcióját is.

- A tárcsa használata

A rádió tárcsája kettős működésű. Ez azt jelenti, hogy a tárcsa elforgatásával egy műveletet hajt végre, a tárcsa megnyomásával pedig egy másik műveletet.

Beállítás

- Első használat

Miután kivette a rádiót a csomagolásból, csatlakoztassa a rádiót a mellékelt adapterrel vagy 2Ah/4Ah/6.0 akkumulátorral a hálózathoz.

az alapban lévő elemtartó részbe. Teljesen húzza ki az antennát, és a rádió bekapcsolásához nyomja meg a bekapcsológombot.

A dátum és az idő automatikusan a fogadott DAB+-jel alapján kerül beállításra. A rádió ezután folytatja az első keresést.

A kijelző jobb oldalán lévő szám jelzi, hogy a keresés során hány csatornát találtak az Ön régiójában. A keresés befejezése után a rádió a DAB+ üzemmódban elérhető első, abcérendben felsorolt állomásra hangolja magát.

DAB+ üzemmód

Nyomja meg a MODE gombot, és válassza ki a DAB+ üzemmódot, majd nyomja meg a SELECT gombot a megerősítéshez. A kijelzőn megjelenő DAB+ állomások között a hangolás +/- gombokkal válogasson. Nyomja meg a tárcsát, hogy a rádiót a kijelzőn megjelenő állomásra hangolja.

- Szkennelés

A "Scan" gomb megnyomásával újrahangolhatja vagy frissítheti az elérhető DAB+ állomások számát. Ezt akkor ajánlott elvégezni, ha a rádiót áthelyezték, vagy ha gyenge DAB+-jelet kap.

DAB+ beállítások

- DAB+ menübeállítások

Nyomja meg és tartsa lenyomva az 'Info/Menü' gombot, amíg meg nem jelenik a 'Teljes beolvasás'.

Nyomja meg a hangolás +/- gombokat a lehetőségek váltogatásához, majd nyomja meg a tárcsát a kiválasztáshoz.

A lehetőségek itt a következők:

Teljes letapogatás > Kézi hangolás > DRC > Prune > Előbeállítás > Rendszer

- Teljes beolvasás

Az összes elérhető DAB+-állomás teljes töröléséhez és újrahangolásához válassza a menüpontok között a 'Full Scan' (Teljes keresés) lehetőséget. A rádió most végigpásztázza az összes elérhető csatornát.

A talált csatornák abcé sorrendben jelennek meg.

- Kézi hangolás

Ez az opció lehetővé teszi, hogy teljes letapogatás nélkül újrahangolódjon egy adott helyi frekvenciára. Ennek a funkciónak a használata segíthet egy gyenge jel vagy interferencia megszüntetésében anélkül, hogy az állomáslista többi részét érintené.

Nyomja meg és tartsa lenyomva az 'INFO/MENU' gombot, amíg a képernyőn megjelenik a DAB+ menülista. Forgassa el a tárcsát a 'Manual Tune' (Kézi hangolás) kijelöléséhez, és a tárcsát egy gyors nyomással válassza ki.

A következő opció megjeleníti az összes olyan DAB+ frekvenciát, amely a rádió számára elérhető. Forgassa a tárcsát a lista végigjárásához, és jelölje ki a kívánt frekvenciát. A kiválasztáshoz nyomja meg a tárcsát egy gyors mozdulattal.

Ellenőrizze a jelerősséget, és győződjön meg róla, hogy a minimális sáv felett van. A frekvencia frissítéséhez és tárolásához nyomja meg gyorsan a tárcsát.

Nyomja meg az 'INFO/MENU' gombot a főképernyőre való kilépéshez.

- DRC

A DRC vagy Dynamic Range Compression (dinamikataromány-tömörítés) egy olyan funkció, amelyet néhány DAB+-állomás használ. Ez lehetővé teszi a hang kiegyenlítését a csendesebb hangszintek hangerejének megemelésével és a hangosabb hangszintek hangerejének csökkentésével.

Az opció tartalmazza a DRC off/DRC low/DRC high opciót

- Prune

Azokat a DAB+-állomásokat, amelyek neve előtt '?' betűvel szerepelnek, a prune funkcióval eltávolíthatja a rádióból.

Miután kiválasztotta az eltávolítani kívánt állomást, válassza a menüpontok közül a "Prune" lehetőséget. Ekkor megjelenik az 'Igen' vagy a 'Nem' választási lehetőség. Válassza az 'Igen' lehetőséget az állomás eltávolításához. A hangolás +/- gombokkal lépkedjen a lehetőségek között, majd a megerősítéshez nyomja meg a tárcsát.

- Előre beállított

Az előretárolás a kedvező állomásokot tárolja a könnyű hozzáférés érdekében. DAB+ modulunk akár 30 előretárolt memóriával rendelkezik.

Állomás tárolása az előjegyzett listában

Nyomja meg és tartsa lenyomva a PRESET gombot, amíg a kijelzőn az Preset Store felirat jelenik meg. A NEXT/PREV billentyűvel válasszon ki egy előre beállított állomást, majd nyomja meg a SELECT billentyűt az aktuálisn lejártszó állomás tárolásához.

- Állomás visszahívása

Nyomja meg röviden a PRESET billentyűt, a kijelzőn megjelenik az Preset Recall. A NEXT/PREV billentyűvel válassza ki a felsorolt állomások egyikét, majd a lejátszáshoz nyomja meg a SELECT billentyűt.

FM üzemmód

- FM üzemmód kiválasztása

Nyomja meg a MODE gombot, és válassza ki az FM üzemmódot, majd nyomja meg az "OK" gombot a megerősítéshez.

- Auto Tune FM

A következő elérhető rádióállomásra való automatikus hangoláshoz tartsa lenyomva a Tune +/- gombokat 3 másodpercig. Ez elindítja az automatikus FM keresést.

A '+' felélé és lefelé pásztázza a csatornát.

A pásztázás mindig a következő fogadott jelnél áll meg. Előbeállításoként történő mentés, ha szükséges

- FM kézi hangolása

Nyomja meg a Tune +/- gombokat a rádió kézi hangolásához FM üzemmódban. Ez segít a gyenge jelű területeken a tisztá jel elérésében. Előbeállításoként történő mentés, ha szükséges

FM lehetőségek

- FM menübeállítások

Nyomja meg és tartsa lenyomva az 'Info/Menü' gombot, amíg meg nem jelenik a 'Beolvasás beállítás'.

Nyomja meg a hangolás +/- gombokat a lehetőségek váltogatásához, majd nyomja meg a tárcsát a kiválasztáshoz.

A lehetőségek itt a következők:

Automatikus beolvasás > Beolvasási beállítás > Hangbeállítás > Előbeállítás > Rendszer

• Automatikus keresés

Az Auto SCAN gomb megnyomásával végigpásztázhatja az FM-sáv frekvenciáit, és a megtalált állomások frekvencia szerint rendezve tárolódnak az előre beállított listában.

• Beolvasási beállítások

Válassza ki a menüpontok közül a 'Beolvasási beállítások' menüpontot, Nyomja meg a hangolás +/- gombokat a "Csak erős állomások" vagy az "All állomások" közötti váltáshoz, Nyomja meg a tárcsát a kívánt opció kiválasztásához.

A jobb felső sarokban lévő csillag jelzi az aktuális kiválasztást.

A kiválasztás után az előző menübe kerül. Nyomja meg az 'Info/Menü' gombot a főképernyőre való visszatéréshez.

• Hangbeállítások

Válassza ki a 'Hangbeállítás' menüpontot,

Ezzel az opcióval a hangkimenetet sztereóról monóra változtathatja.

Ezután nyomja meg a tune +/- gombokat a 'Stereo allowed' és a 'Forced Mono' opciók kiválasztásához, majd nyomja meg a tárcsát a megerősítéshez. A jobb felső sarokban lévő csillag jelzi, hogy éppen melyik opció van használatban.

• Előbeállítások

Formánk akár 30 előre beállított memóriával rendelkezik az FM-hez, amely ugyanúgy működik, mint a DAB+ üzemmódban az előretöltött memóriák.

Bluetooth mód

• Bluetooth mód kiválasztása

A Bluetooth kiválasztásához nyomja meg többször a „Mode” gombot, amíg a Bluetooth ikon meg nem jelenik a kijelzőn

• Párosítás

A rádió automatikusan párosítási üzemmódba kerül, és a kijelzőn megjelenik a "Disconnected" felirat.

Aktiválja a bluetooth-t a készülékén, és keressen elérhető eszközöket. Keresse meg és adja hozzá a "RADIO" A rádió automatikusan párosodik az eszközzel, és nincs szükség kódra. Sikeres párosítás esetén a kijelzőn megjelenik a "Connected" felirat.

• Bluetooth használata

Nyomja meg az Okay/Pause gombot a zenelejátszás vezérléséhez vagy szüneteltetéséhez.

A PREV/NEXT gomb megnyomásával kiválaszthatja az előző/következő lejátszandó dalt,

A hangerő szabályozása a szokásos módon, a tárcsa elforgatásával történik.

Rendszerbeállítások

• Rendszer menü beállításai

Nyomja meg és tartsa lenyomva az 'Info/Menü' gombot, amíg a következő nem jelenik meg

'Scan Setting' FM üzemmódban vagy Tull Scan' DAB+ üzemmódban. Nyomja meg a tune +/- gombot a beállítások végigjárásához, amíg el nem éri a 'System' (Rendszer) lehetőséget, majd nyomja meg a tárcsát a kiválasztáshoz.

A lehetőségek itt a következők:

Idő> Ébresztő > Nyelv> Háttérvilágítás> Alvás> EQ> Reset > SW Ver.

• Idő

Az összes idő- és dátumfunkció és beállítás itt módosítható.

1. Időpont/időpont beállítás

Ezzel az opcióval manuálisan állíthatja be az időt és a dátumot.

Az "Idő" almenüben kiválasztott időpontban az órák villogni fognak. Nyomja meg a tune +/- gombokat az órák közötti váltáshoz, és nyomja meg a kívánt óraérték kiválasztásához. Az óra beállítása után a percek villogni fognak. Ismétlje meg az eljárást az óra kiválasztásához a percek esetében. A kiválasztás után a következő képernyőre lép a dátum beállításához. Hasonlóan az óra és a perc beállításához, a hangolás +/- gombokkal lépked a számok között, és a tárcsát megnyomva kiválasztja a kiválasztott értéket, majd a következő beállítandó értékre lép. Az utolsó érték beállítása után a kijelző megerősíti, hogy az új idő és dátum el lett mentve. 2. Automatikus frissítés, Frissítés bármelyikről/ Frissítés DAB-ról/ Frissítés FM-ről / Nincs frissítés.

2. 12/24 óra beállítás, 12 óra beállítás/ 24 óra beállítás

3. Állítsa be a dátum formátumát, MM-DD-YYYY/ DD-MM-YYYY

• Riasztás

Ébresztés szundi lehetőséggel, a beállított időben, először halkan, majd fokozatosan a beállított időpontig építkezve kötet.

Riasztás > Gyakoriság>Ébresztési idő> Forrás > Időtartam>Hangerő

1. A riasztás beállítása A menüpontok a következők:

- Riasztás: Ki / Be

- Gyakoriság: naponta/egyszer/hétvégén/hétköznapokon

- Ébredési idő: órák és percek

- Forrás: Buzzer/DAB+/FM

- Időtartam:15/30/45/ 60 /90/120 perc

- Kötet

2. Alám csengetés

- Nyomja meg a STANDBY gombot a riasztások kikapcsolásához.

- Nyomja meg a VÁLASZTÁS gombot a hangjelzés ideiglenes elhallgattatásához, a riasztás egy szundi időszak után újra működésbe lép.

• Nyelv

Ezzel a beállítással kiválaszthatja, hogy a rádió milyen nyelven jelenítse meg a menüpontokat.

A rendelkezésre álló nyelvi lehetőségek: angol, Polski, Deutsch, Francais, Slovensky jazyk, Cesky Jazyk, Limba Romans, Magyar nyelv, Lietuviu kalba, Latviesu valoda.

A beállítások között a +/- gombokkal lépkedhet, majd a tárcsát megnyomva kiválaszthat egy opciót. A jobb felső sarokban lévő csillag jelzi az aktuális kiválasztást.

• Háttérvilágítás

A kijelző háttérvilágítás fényerejének beállítása, az opció tartalmazza az Alacsony / Közepes / Magas értékeket.

Időkorlát> Bekapcsolási szint > Lehalkítási szint

Time Out

Ez a kijelző elsötétülése előtti időtartam beállítására szolgál. Válasszon a lehetőségek közül a tárcsa elforgatásával és a kiválasztáshoz nyomja meg a gombot:

Be > 10 > 20 > 30 > 45 > 60 > 90 > 120 > 180 (másodpercek)

A jobb felső sarokban lévő csillag jelzi az aktuális kiválasztást.

• Szinten

Ezzel a beállítással beállíthatja az aktív kijelző fényességét.

Válasszon a lehetőségek közül a tárcsa elforgatásával és megnyomásával:

Magas > Közép > Alacsony

A jobb felső sarokban lévő csillag jelzi az aktuális kiválasztást.

Dim

Ezzel a beállítással beállíthatja az inaktív kijelző fényességét.

Válasszon a lehetőségek közül a tárcsa elforgatásával és megnyomásával:

Magas > Közép > Alacsony

A jobb felső sarokban lévő csillag jelzi az aktuális kiválasztást.

• Alvás

Ezzel a funkcióval beállíthatja, hogy a rádió mennyi ideig legyen bekapcsolva.

A rendszerbeállítások közül kiválasztva a következőkhöz férhet hozzá

• EQ

Ezzel a funkcióval megváltoztathatja a hangkimeneti beállításokat.

A rendszerbeállítások közül kiválasztva a következőkhöz férhet hozzá:

Normál > Jazz > Pop > Klasszikus > Subwoofer > Rock > My EQ

Az EQ-t a "Saját EQ" almenüben testre szabhatja.

Itt módosíthatja a következőket:

Hámmashang+/-7

Basszus+/-7

Hangerő be/ki

A tárcsával lépkedjen a lehetőségek között, majd nyomja meg a gombot a kiválasztáshoz.

• Reset

Ha ezt az opciót a 'Rendszer' menüből választja ki, a rádió visszaáll, és törli az elmentett előbeállításokat. Akkor használhatja ezt az opciót, ha a DAB+-jel az állomások újbóli keresése vagy bármilyen lehetséges hiba után is gyenge.



• SW verzió

Ez megjeleníti az aktuálisan használt szoftververziót.

DAB+/FM előbeállítás

• Előbeállítás tárolása

Nyomja meg és tartsa lenyomva az "Preset" gombot 2 másodpercig, majd engedje fel a gombot, és a Tune +/- gombokkal lépkedjen a rendelkezésre álló előbeállítások között.

	Az elektromos meghajtású termékeket ne dobja ki a háztartási hulladékkal együtt, azokat megfelelő üzemekben kell hasznosítani. A hulladékhasznosítással kapcsolatos információkat az eladótól vagy a helyi hatóságoktól szerezzen be. Az elhasznált elektromos és elektronikus berendezések a természetes környezetben aktív anyagokat tartalmaznak. A nem újrahasznosított berendezések potenciális kockázatot jelentenek a környezetre és az emberi egészségére.
	Ne dobja az elemeket a háztartási hulladékok közé, ne dobja tűzbe vagy vízbe. A sérült vagy elhasznált elemeket megfelelően újra kell hasznosítani az alkalmazandó irányelveknek megfelelően.

Nyomja meg a tárcsát az állomás mentéséhez. Sikeres mentés esetén megjelenik egy mentési üzenet.

A rádió 30 előre beállított hely van mind a DAB+, mind az FM választékhoz.

• Előbeállítások visszahívása

Egy elemment előbeállítás előhívásához nyomja meg egyszer gyorsan a 'Preset1' gombot, majd a Tune +/- gombokkal lépkedjen a mentett beállítások között. Nyomja meg a tárcsát az előbeállítás kiválasztásához.

DAB+/FM információk

• Információ részletek
DAB+ vagy FM üzemmódban történő zenehallgatáskor az "Info" gomb megnyomásával a műsorszóró szolgáltatás és a rádió rendelkezésre álló információi között válogathat.

Az információk ciklus:

FM

- Now Playing
- állomás neve
- Zenei műfaj
- Mono/Stereo
- Teljesítménytípus
- Dátum
- DAB+
- Now Playing
- Jelerősség
- Zenei műfaj
- Nemzeti/helyi megjelölés
- MHz Frekvencia
- Kbps adatátviteli sebesség
- Teljesítménytípus
- Dátum

KARBANTARTÁS ÉS TÁROLÁS

Az Ön munkalámpája nagyon kevés gondozást és karbantartást igényel. Egyszerűen tisztítsa meg a

A lencsét rendszeresen tisztítsa meg nem súrolószerszettel. Javasoljuk a munkalámpát

egyhavonta teljesen le kell üríteni, és újra teljesen fel kell tölteni.

Csak teljesen feltöltött akkumulátorral tárolja, és időről időre töltse fel a töltést.

ha hosszabb ideig tárolják (javasoljuk, hogy a munkalámpát

háromhavonta teljesen lemerlítsen, és újra teljesen feltöltődjön).

Száraz és fagymentes helyen tárolandó, a környezeti hőmérséklet ne legyen

meghaladja a 40°C-ot.

Figyelmeztetés: Mindig győződjön meg róla, hogy a munkalámpa ki van kapcsolva és teljesen kihűlt, mielőtt megpróbálja megtisztítani.

TECHNIKAI ADATOK

Rádió budowlane Energy+ 58GE128	
Paraméter	Wartość
Töltési kimenet	18 V DC
Hangszóró névleges teljesítménye	2x15W
FM sávok	87,5 - 108 MHz
DAB+-sávok	174 - 240 MHz
Bluetooth verzió	5.0
Bluetooth frekvencia	2,4 GHz
Bluetooth jel hatótávolság	10m
Névleges impedancia	8Ω
Jel-zaj arány	60 dB
súly	27,35 kg
a gyártás időpontja	2023

KÖRNYEZETVÉDELEM

"Grupa Topex Spółka z ograniczoną odpowiedzialnością" Spółka komandytowa, székhelye: Varsó, ul. Pograniczna 2/4 (a továbbiakban: Grupa Topex) tájékoztat, hogy a jelen utasítás (a továbbiakban: utasítás) valamennyi szerzői joga, beleértve, de nem kizárólagosan, az utasítás szövegét, fényképeit, sémáit, rajzait és elrendezését, kizárólag a Grupa Topex tulajdonát képezi, és a 2004. február 4-i, a szerzői és szomszédos jogokról szóló törvény (ustawa o prawie autorskim i prawach pokrewnych, Dz. U. 2006. 90. sz. 631. tétele, későbbi módosításokkal). A teljes utasítás vagy részeinek másolása, feldolgozása, közzététele, kereskedelmi célú módosítása a Grupa Topex írásos engedélye nélkül szigorúan tilos, és polgári jogi és jogi felelősséget vonhat maga után.

EU-megfelelőségi nyilatkozat

Gyártó: Grupa Topex Sp. z o.o. Sp.k., Pograniczna 2/4 02-285 Warszawa

Termék: Építőipari rádió

Modell: 58GE128

Kereskedelmi név: GRAPHITE

Sorozatszám: 00001 + 99999

Ezt a megfelelőségi nyilatkozatot a gyártó kizárólagos felelőssége mellett adjuk ki.

A fent leírt termék megfelel a következő dokumentumoknak:

RED Irányelv 2014/53/EU

A 2015/863/EU irányelvvel módosított 2011/65/EU RoHS irányelv

És megfelel a szabványok követelményeinek:

EN 62368-1:2014+A11:2017; EN 62479:2010;

EN 55032:2015+A11:2020; EN 55035:2017+A11:2020; EN IEC 61000-3-2:2019+A1:2021; EN 61000-3-3:2013+A1:2019+A2:2021;

EN 301 489-1 V2.2.3; EN 301 489-17 V3.2.4;

EN 303 345-1 V1.1.1; EN 303 345-3 V1.1.1; EN 303 345-4 V1.1.1; EN 300 328 V2.2.2;

EN IEC 63000:2018

Ez a nyilatkozat csak a forgalomba hozott gépre vonatkozik, és nem terjed ki az alkatrészekre.

a végfelhasználó által hozzáadott vagy általa utólagosan elvégzett.

A műszaki dokumentáció elkészítésére jogosult, az EU-ban illetőséggel

rendelkező személy neve és címe:

Aláírva a következők nevében:

Grupa Topex Sp. z o.o. Sp.k.

2/4 Pograniczna utca

02-285 Varsó

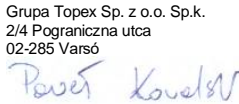

Paweł Kowalski

TOPEX GROUP minőségügyi tisztviselő

Varsó, 2022-07-11

RO

TRADUCEREA INSTRUCȚIUNII ORIGINALE

58GE128

ATENȚIE: ÎNAINTE DE A UTILIZA UNEALTA, CITIȚI CU ATENȚIE ACEST MANUAL ȘI PĂSTRAȚI-L PENTRU REFERINȚE ULTERIOARE.

NORME DE SIGURANȚĂ

Aceasta nu este o jucărie. Nu trebuie să li se permită copiilor să o folosească. Toate dispozitivele electronice

piesele sunt deja fixate, orice intenție de a deschide lumina de lucru sau de a schimba

designul luminii de lucru este prohibitivă, cu excepția cazului în care un electrician profesionist. Lumina

sursa acestui corp de iluminat nu poate fi înlocuită. Atunci când sursa de lumină atinge

la sfârșitul duratei sale de viață, întregul corp de iluminat se înlocuiește.

Nu încercați să înlocuiți sau să schimbați diodele luminoase! În cazul în care sticla de protecție

este crăpată sau spart, acesta trebuie înlocuit înainte ca lumina de lucru să poată fi utilizată.

din nou.

EXPLICAȚIA SIMBOLURILOR

	Este în conformitate cu standardele UE relevante.
---	---



Pentru a reduce riscul de rănire, utilizatorul trebuie să citească manualul de instrucțiuni.

- documentație tehnică - 1 buc
- card de garanție - 1 buc

DESCRIEREA ELEMENTELOR GRAFICE

1. Mâner
2. Frame
3. Logo
4. antenă
5. Afișare
6. buton pentru a selecta stația salvată
7. buton pentru a selecta stația salvată
8. Butonul Setări
9. TUNE- / rewind
10. Przycisk pornit/oprit
11. Mode
12. Select/Stop
13. buton pentru a selecta o stație salvată
14. buton pentru a selecta stația salvată
15. TUNE+ / fast forward
16. Search
17. buton INFO / MENU
18. alarm
19. speaker
20. AUX
21. 18V/1,3A
22. USB 5V/1A
23. battery
24. suport de telefon
25. spate
26. fixare

DESCRIERE

- Receptor DAB+ (174MHz - 240MHz)
- Receptor FM (87,5MHz - 108,00MHz)
- Stochează 30 de presetări FM
- Stochează 30 de presetări DAB+
- Presetare rapidă Slot:4
- Bluetooth 5.0
- Alimentat de o baterie 2Ah/4Ah/6.0 (nu este inclusă)
- Adaptor de rețea de 18V (inclus)
- Ceas cu reglare automată
- Alarame duble
- Afișaj color de 2,4"
- Afișaj reglabil
- Difuzor stereo (2x15W)
- Port AUX de 3,5 mm (Line-in)
- Funcția de somn
- Suport pentru mai multe limbi
- Antenă moale flexibilă
- Mâner de transport
- Până la 10-20 de ore de redare constantă cu ajutorul acumulatorului
- Modul Bluetooth

Activați funcția Bluetooth cu ajutorul butonului "mode" până când apare pictograma Bluetooth. Activați bluetooth-ul de pe dispozitivul dvs. și căutați dispozitivele disponibile. Căutați și adăugați "RADIO" Radioul se va împerechea automat cu dispozitivul și nu este necesar niciun cod. Afișajul va afișa "Connected" dacă împerecherea este reușită.

-FM Mode

Apăsați tasta MODE și alegeți modul FM, apoi apăsați tasta "OK" pentru a confirma.

Pentru a accesa automat următorul post de radio disponibil, apăsați și mențineți apăsat oricare dintre butoanele Tune +/- timp de 3 secunde. Aceasta va porni scanarea automată FM.

'+' va scana canalul în sus și va scana canalul în jos.

Scanarea se va opri întotdeauna la următorul semnal primit. Salvați ca presetare, dacă este necesar

-Modul DAB+

Apăsați tasta MODE și alegeți modul DAB+, apoi apăsați tasta SELECT pentru a confirma. Utilizați butoanele de reglare +/- pentru a parcurge stațiile DAB+ disponibile pe afișaj. Apăsați butonul de reglare pentru a acceda radioul pe postul care este afișat pe ecran.

CUPRINS

- DAB+ / FM Radio - 1 buc
- Sursă de alimentare 18V/1,3A - 1 buc
- manual de utilizare - 1 buc

OPERAȚIUNE

Metoda de control

- Pornit/Oprit/Standby
Apăsați butonul de pornire pentru a porni radioul. Odată pornit, apăsați-l din nou pentru a intra în modul standby sau țineți-l apăsat pentru a opri radioul.
- Utilizarea butoanelor
Toate acțiunile butoanelor sunt doar o apăsare rapidă, cu excepția cazului în care se specifică altfel în acțiunea necesară. Aceasta include funcția de buton a cadranului.
- Utilizarea cadranului
Cadranul de pe acest radio este cu dublă acțiune. Aceasta înseamnă că va efectua o acțiune prin rotirea cadranului și o altă acțiune prin apăsarea acestuia.

Configurare

- Prima utilizare

După scoaterea radioului din ambalaj, conectați radioul la rețeaua electrică folosind adaptorul furnizat sau bateria 2Ah/4Ah/6.0

În compartimentul pentru baterii de la bază. Amplasați complet antena și apăsați butonul de alimentare pentru a porni radioul.

Data și ora vor fi setate automat din semnalul DAB+ recepționat. Radioul va trece apoi la scanare pentru prima dată.

Numărul din dreapta afișajului indică numărul de canale găsite în regiunea dvs. În timpul acestei scanări. După ce scanarea este finalizată, radioul se va accesa singur la primul post listat în ordine alfabetică disponibil în modul DAB+.

Mod DAB+

Apăsați tasta MODE și alegeți modul DAB+, apoi apăsați tasta SELECT pentru a confirma. Folosiți butoanele de reglare +/- pentru a parcurge stațiile DAB+ disponibile pe ecran. Apăsați selectorul pentru a acceda radioul pe postul care este afișat pe ecran.

- Scanare

Puteți resincroniza sau actualiza numărul de posturi DAB+ disponibile apăsând butonul "Scan". Se recomandă să faceți acest lucru atunci când radioul a fost mutat sau dacă recepționați un semnal DAB+ slab.

Opțiuni DAB+

- Opțiuni de meniu DAB+

Țineți apăsat butonul "Info/Menu" până când apare "Full Scan".

Apăsați butoanele de reglare +/- pentru a parcurge opțiunile și apăsați selectorul pentru a le selecta.

Opțiunile de aici sunt:

Scanare completă > Reglare manuală > DRC > Prune > Preset > Sistem

- Scanare completă

Pentru a șterge complet și a resincroniza toate posturile DAB+ disponibile, selectați "Full Scan" (Scanare completă) în opțiunile de meniu.

Radioul va scana acum toate canalele disponibile.

Toate canalele găsite vor fi afișate în ordine alfabetică.

- Acordare manuală

Această opțiune vă va permite să vă resincronizați pe o frecvență locală individuală fără a efectua o scanare completă. Utilizarea acestei funcții poate ajuta la eliminarea unui semnal slab sau a unei interferențe fără a afecta restul listei de posturi.

Apăsați și mențineți apăsat butonul "INFO/MENU" până când pe ecran apare lista meniului DAB+. Rotiți selectorul pentru a evidenția "Manual Tune" și apăsați rapid selectorul pentru a-l selecta.

Următoarea opțiune va afișa toate frecvențele DAB+ care sunt disponibile pentru acest radio. Rotiți selectorul pentru a parcurge lista și evidențiați frecvența preferată. Apăsați rapid selectorul pentru a o selecta.

Verificați intensitatea semnalului și asigurați-vă că este peste bara minimă. Apăsați rapid selectorul pentru a actualiza și stoca frecvența.

Apăsați butonul "INFO/MENU" pentru a ieși la ecranul principal.

- DRC

DRC sau Dynamic Range Compression (Compresie a intervalului dinamic) este o funcție pe care o folosesc unele stații DAB+. Aceasta permite uniformizarea sunetului prin creșterea volumului nivelurilor audio mai liniștite și scăderea volumului nivelurilor audio mai puternice.

Opțiunea conține DRC oprit/DRC scăzut/DRC ridicat

- Prune

Puteți elimina de pe radio posturile DAB+ care sunt listate cu un "?" în fața numelui lor, utilizând funcția de tăiere.

După ce ați selectat o stație pe care doriți să o eliminați, selectați "Prune" din meniul de opțiuni. Vi se va prezenta opțiunea "Yes" (Da) sau "No" (Nu).

Selecția "Yes" (Da) pentru a elimina stația. Folosiți butoanele de reglare +/- pentru a parcurge opțiunile și apăsați selectorul pentru a confirma.

• Preset

Preselecția stochează posturile favorite pentru acces ușor, modulul nostru DAB+ are până la 30 de memorii presetate. Pentru a stoca un post în lista de preselecție

Apăsați și mențineți apăsată tasta PRESET până când pe afișaj apare Preset Store. Utilizați tasta NEXT/PREV pentru a selecta o preselecție, apoi apăsați tasta SELECT pentru a stoca postul care se redă în prezent.

• Pentru a rechema un post

Apăsați scurt tasta PRESET, pe afișaj apare Recall Preset. Folosiți tasta NEXT/PREV pentru a selecta unul dintre posturile listate și apăsați tasta SELECT pentru redare.

Modul FM

• Selecția modul FM

Apăsați tasta MODE și alegeți modul FM, apoi apăsați tasta "OK" pentru a confirma.

• Acordare automată FM

Pentru a acorda automat următorul post de radio disponibil, apăsați și mențineți apăsat oricare dintre butoanele Tune +/- timp de 3 secunde. Aceasta va porni scanarea automată FM.

'+' va scana canalul în sus și va scana canalul în jos.

Scanarea se va opri în momentul în care va primi semnalul primit. Salvați ca presetare, dacă este necesar

• Acordarea manuală a frecvențelor FM

Apăsați oricare dintre butoanele "Tune +/-" pentru a acorda manual radioul în modul FM. Acest lucru ajută în zonele cu semnal slab să obțineți un semnal clar.

Salvați ca presetare, dacă este necesar

Opțiuni FM

• Opțiuni de meniu FM

Țineți apăsat butonul "Info/Menu" până când apare "Scan Setting".

Apăsați butoanele de reglare +/- pentru a parcurge opțiunile și apăsați selectorul pentru a le selecta.

Opțiunile de aici sunt:

Scanare automată > Setare scanare > Setare audio > Presetare > Sistem

• Scanare automată

Apăsați tasta Auto SCAN pentru a scana prin frecvențele benzii FM, iar posturile găsite sunt stocate în lista de preselecție ordonate în funcție de frecvență.

• Setări de scanare

Selecția "Scan Settings" (Setări de scanare) din opțiunile de meniu,

Apăsați butoanele de reglare +/- pentru a selecta între "Strong Stations only" (Numai posturi puternice) sau "All Stations" (Toate posturile), Apăsați selectorul pentru a selecta opțiunea dorită.

Asteriscul din colțul din dreapta sus indică selecția curentă.

Veți fi trimis la meniul anterior după ce ați făcut o selecție. Apăsați butonul Info/Menu" pentru a reveni la ecranul principal.

• Setări audio

Selecția "Audio setting" (Setare audio) din opțiunea de meniu,

Această opțiune vă permite să schimbați ieșirea sunetului din stereo în mono.

Apoi apăsați butoanele de reglare +/- pentru a alege dintre opțiunile "Stereo allowed" și "Forced Mono" și apăsați butonul pentru a confirma. Asteriscul din colțul din dreapta sus indică ce opțiune este utilizată în prezent.

• Presetări

Mucegaiurile noastre au până la 30 de memorii presetate pentru FM, care funcționează la fel ca presetările din modul DAB+.

Modul Bluetooth

• Selecția modul Bluetooth

Pentru a selecta Bluetooth, apăsați „Mod” în mod repetat până când pictograma Bluetooth apare pe afișaj

• Împerechere

Radioul intră automat în modul de împerechere și afișează "Disconnected" (Deconectat) pe ecran.

Activați bluetooth pe dispozitivul dvs. și căutați dispozitivele disponibile. Căutați și adăugați "RADIO" Radioul se va împerechea automat cu dispozitivul și nu este necesar niciun cod. Afișajul va afișa "Connected" (Conectat) dacă împerecherea este reușită.

• Utilizarea Bluetooth

Apăsați tasta Okay/Pause pentru a controla redarea muzicii sau pentru a pune pe pauză.

Apăsați tasta PREV/NEXT pentru a selecta melodia anterioară/următoare care urmează să fie redată,

Volumul este controlat în mod normal prin rotirea selectorului.

Opțiuni de sistem

• Opțiuni ale meniului de sistem

Apăsați și mențineți apăsat butonul "Info/Menu" până când vedeți fie "Scan Setting" în modul FM sau "Tull Scan" în modul DAB+. Apăsați butonul de reglare +/- pentru a parcurge opțiunile până când ajungeți la "System" (Sistem), apoi apăsați selectorul pentru a o selecta.

Opțiunile de aici sunt:

Ora> Alarmă > Limba> Lumina de fundal> Sleep> EQ> Reset > SW Ver.

• Timp

Toate funcțiile și preferințele privind ora și data pot fi modificate aici.

1. Setări ora/data

Această opțiune vă permite să setați manual ora și data.

Odată selectat din submeniul "Time" (Ora), veți vedea cum orele clipesc. Apăsați butoanele de reglare +/- pentru a parcurge orele și apăsați pentru a selecta valoarea necesară a orei. După ce ora a fost setată, veți avea minutele care vor clipi. Repetați procesul de alegere a orei pentru minute.

Odată selectate, veți trece la următorul ecran pentru setarea datei. Similar cu setarea orei și a minutelor, parcurgeți numerele cu butoanele de reglare +/- și apăsați cadranul pentru a selecta valoarea aleasă, apoi treceți la următoarea valoare de setat. Când ultima valoare este setată, afișajul va confirma că noua oră și dată a fost salvată.

2. Actualizare automată, Actualizare de la orice/ Actualizare de la DAB+/ Actualizare de la FM/ Nici o actualizare

2. Setare 12/24 ore, Setare 12 ore/ Setare 24 ore

3. Setări formatul datei, MM-DD-AAAA/ DD-MM-AAAA

• Alarmă

Alaramele de trezire cu posibilitatea de repetare a alarmei, la ora stabilită, la început în liniște, apoi treptat până la ora stabilită. volum.

Alarmă > Frecvență>Timp de trezire>Sursă>Durată>Volum

1. Setare alarmei Opțiunile din meniu includ:

- Alarmă: Dezactivat / Activat

- Frecvență: zilnic/ o dată/în weekend/în zilele lucrătoare

- Ora de trezire: ore și minute

- Sursa: Buzzer/DAB+/FM

- Durata:15/30/45/ 60 /90/120 minute

- Volum

2. Alarmă inel de sus

- Apăsați tasta STANDBY pentru a dezactiva alaramele.

- Apăsați tasta SELECT pentru a reduce temporar la tăcere o alarmă care sună, alarma se va declanșa din nou după o perioadă de amânare.

• Limba

Cu această opțiune puteți alege limba în care radioul va afișa opțiunile de meniu.

Opțiunile de limbă disponibile sunt : English, Polski, Deutsch, Francais, Slovensky jazyk, Cesky Jazyk, Limba Romans, Magyar nyelvi, Lietuviu kalba, Latviesu valoda.

Parcurgeți opțiunile cu ajutorul butoanelor de reglare +/- și apăsați selectorul pentru a selecta o opțiune. Asteriscul din colțul din dreapta sus indică selecția curentă.

• Lumina de fundal

Setare luminosității luminii de fundal a afișajului, opțiunea conține Low / Medium / High.

Timeout> Nivel de pornire > Nivel de atenuare

Time Out

Aceasta este pentru a seta durata de timp înainte ca afișajul să se întunece. Alegeți dintre opțiuni prin rotirea selectorului și apăsați acestuia pentru a selecta:

Pomti > 10 > 20 > 30 > 45 > 60 > 60 > 90 > 120 > 180 (secunde)

Asteriscul din colțul din dreapta sus indică selecția curentă.

• La nivel

Această opțiune vă permite să setați nivelul de iluminare a afișajului activ. Alegeți dintre opțiuni prin rotirea selectorului și apăsați acestuia pentru a selecta:

Mare > Mediu > Mic

Asteriscul din colțul din dreapta sus indică selecția curentă.

Dim

Această opțiune vă permite să setați nivelul de iluminare a afișajului inactiv.

Alegeți dintre opțiuni prin rotirea selectorului și apăsați acestuia pentru a selecta:

Mare > Mediu > Mic

Asteriscul din colțul din dreapta sus indică selecția curentă.

• Somnul

Cu ajutorul acestei funcții puteți seta durata de timp în care radioul este pornit.

Odată selectat din opțiunile sistemului, veți avea acces la

- EQ

Puteți modifica preferințele de ieșire a sunetului cu această funcție.

Odată selectat din opțiunile sistemului, veți avea acces la:

Normal > Jazz > Jazz > Pop > Clasic > Subwoofer > Rock > My EQ

Puteți personaliza egalizatorul folosind submeniul de la "My EQ".

Aici puteți modifica următoarele:

Treble+/-7

Bas+/-7

Activare/dezactivare intensitate sonoră

Folosiți selectorul pentru a parcurge opțiunile și apăsați-l pentru a le selecta.

- Resetare

Selectarea acestei opțiuni din meniul "System" (Sistem) va reseta radioul și va șterge toate presetările salvate. Folosiți această opțiune dacă semnalul DAB+ este încă slab după ce ați scanat din nou posturile sau dacă sunt posibile defecțiuni.

- Versiunea SW

Aceasta va afișa versiunea curentă de software utilizată.

Preselecție DAB+/FM

- Stocarea unei preselecții

Țineți apăsat butonul "Preset" timp de 2 secunde, eliberați-l, apoi utilizați butoanele Tune +/- pentru a parcurge sloturile de presetare disponibile.

Apăsați tastatura pentru a salva postul. Veți vedea că apare un mesaj de salvare dacă a reușit.

Radioul dispune de 30 de sloturi de presetare pentru selecții DAB+ și FM.

- Reamintirea unei preselecții

Pentru a rechema o presetare salvată, apăsați rapid o dată "Preset1", apoi utilizați butoanele Tune +/- pentru a parcurge opțiunile salvate. Apăsați cadranul pentru a accesa selecția presetată.

Informații DAB+/FM

- Detalii de informare

Când ascultați în modul DAB+ sau FM, puteți parcurge informațiile disponibile de la serviciul de radiodifuziune și de la radio apășând butonul "Info".

Ciclul informațional:

FM

-Acum se joacă

-Numele stației

-Genul muzical

-Mono/Stereo

-Tip de putere

-Data

DAB+

-Acum se joacă

-Semnal de putere

-Genul muzical

-Denumire națională/locală

-Frecvența MHz

-Kbps rata de transfer a datelor

-Tip de putere

-Data

ÎNȚREȚINERE ȘI DEPOZITARE

Lumina de lucru necesită foarte puțină îngrijire și întreținere. Pur și simplu curățați

lentilele în mod regulat cu un detergent neabraziv. Vă recomandăm lumina de lucru

să fie descărcat complet la fiecare lună și reîncărcat din nou complet.

Depozitați-l numai cu o baterie complet încărcată și reîncărcați-l din când în când.

timp dacă este depozitat pentru o perioadă lungă de timp (recomandăm ca lumina de lucru să fie

descărcat complet la fiecare trei luni și reîncărcat din nou complet).

A se păstra într-un loc uscat și ferit de îngheț, temperatura ambiantă nu trebuie să fie



să depășească 40°C.

Avertisment: Asigurați-vă întotdeauna că lumina de lucru este stinsă și complet rece înainte de încercarea de a o curăța.

DATE TEHNICE

Radio budowlane Energy+ 58GE128	
Parametru	Wartość
Ieșire de încărcare	18 V DC
Puterea nominală a difuzorului	2x15W
Benzile FM	87,5 - 108 MHz
Benzile DAB+	174 - 240 MHz
Versiunea Bluetooth	5.0
Frecvența Bluetooth	2,4 GHz
Gama de semnal Bluetooth	10m
Impedanță nominală	8Ω
Raportul semnal/zgomot	60 dB
greutate	2,75 kg
data de producție	2023

PROTECȚIA MEDIULUI

	Nu aruncați produsele cu energie electrică împreună cu deșeurile menajere, acestea trebuie utilizate în instalații adecvate. Obțineți informații despre utilizarea deșeurilor de la vânzător sau de la autoritățile locale. Echipamentele electrice și electronice uzate conțin substanțe active în mediul natural. Echipamentele nereciclate constituie un risc potențial pentru mediu și sănătatea umană.
	Nu aruncați bateriile cu deșeurile menajere, nu aruncați bateriile în foc sau în apă. Bateriile deteriorate sau uzate trebuie reciclate în mod responsabil, în conformitate cu directiva aplicabilă pentru eliminarea bateriilor.

*Grupa TopeX Spółka z ograniczoną odpowiedzialnością Spółka komandytowa cu sediul în Varșovia, ul. Pograniczna 2/4 (denumită în continuare "Grupa TopeX") informează că toate drepturile de autor asupra acestei instrucțiuni (denumită în continuare "instrucțiune"), inclusiv, dar fără a se limita la, textul, fotografiile, schemele, desenele și aspectul instrucțiunii, aparțin exclusiv Grupa TopeX și sunt protejate de legi în conformitate cu Legea privind drepturile de autor și drepturile conexes din 4 februarie 2004 (ustawa o prawie autorskim i prawach pokrewnych, Dz. U. 2006 nr. 90 poziția 631 cu modificările ulterioare). Copierea, prelucrarea, publicarea, modificarea în scopuri comerciale a întregii Instrucțiuni sau a unor părți ale acesteia fără permisiunea scrisă a Grupa TopeX sunt strict interzise și pot atrage răspunderea civilă și juridică.

Declarația de conformitate UE

Producător: Grupa TopeX Sp. z o.o. Sp.k., Pograniczna 2/4 02-285 Warszawa

Prods: Radio pentru construcții

Model: 58GE128

Denumire comercială: GRAPHITE

Număr de serie: 00001 + 99999

Prezenta declarație de conformitate este emisă pe răspunderea exclusivă a producătorului.

Produsul descris mai sus este în conformitate cu următoarele documente:

Directiva RED 2014/53/UE

Directiva RoHS 2011/65/UE, astfel cum a fost modificată prin

Directiva 2015/863/UE.

Și îndeplinește cerințele standardelor:

EN 62368-1:2014+A11:2017; EN 62479:2010;

EN 55032:2015+A11:2020; EN 55035:2017+A11:2020; EN IEC 61000-3-2:2019+A1:2021; EN 61000-3-3-3:2013+A1:2019+A2:2021;

EN 301 489-1 V2.2.3; EN 301 489-17 V3.2.4;

EN 303 345-1 V1.1.1; EN 303 345-3 V1.1.1; EN 303 345-4 V1.1.1; EN

303 345-4 V1.1.1; EN 300 328 V2.2.2;

EN IEC 63000:2018

Prezenta declarație se referă numai la mașinile introduse pe piață și nu include componentele

adăugate de către utilizatorul final sau efectuate ulterior de către acesta.

Numele și adresa persoanei rezidente în UE autorizată să întocmească dosarul tehnic:

Semnat în numele:

Grupa TopeX Sp. z o.o. Sp.k.

Strada Pograniczna nr. 2/4

02-285 Varșovia

Paweł Kowalski

Paweł Kowalski

TOPEX GROUP Responsabil cu calitatea

Varșovia, 2022-07-11



UA
ПЕРЕКЛАД (ПОСІБНИК КОРИСТУВАЧА).
58GE128

ПРИМІТКА: ПЕРЕД ПОЧАТКОМ ВИКОРИСТАННЯ ПРИСТРОЮ НЕОБХІДНО УВАЖНО ПРОЧИТАТИ ЦЮ ІНСТРУКЦІЮ ТА ЗБЕРЕГТИ ЇЇ ДЛЯ ПОДАЛЬШОГО ВИКОРИСТАННЯ.

ПРАВИЛА БЕЗПЕКИ

Цей продукт не є іграшкою. Пристроєм не повинні користуватися діти. Не розбирати пристрій – будь-який ремонт повинен виконуватися кваліфікованою особою. Джерело світла не підлягає заміні. Його пошкодження вимагає заміни всього пристрою. Не намагайтеся замінити світлодіоди. Якщо захисне скло пошкоджене, його слід замінити перед наступним використанням.

ОПИС ВИКОРИСТАНИХ ПІКТОГРАМ

	Виріб відповідає стандартам Європейського Союзу.
	Щоб мінімізувати ризик, прочитайте інструкцію з експлуатації.

ОПИС ГРАФІЧНИХ ЕЛЕМЕНТІВ

1. Ручка
2. Рамка
3. Логотип
4. антена
5. Дисплей
6. кнопка для вибору збереженої станції
7. кнопка для вибору збереженої станції
8. Кнопка налаштувань
9. TUNE- / перемотати назад
10. Пшицьокс включений/вимкнений
11. Кнопка режиму
12. Кнопка вибору/зупинки
13. button для вибору збереженої станції
14. кнопка для вибору збереженої станції
15. TUNE+ / перемотати вперед
16. Кнопка пошуку
17. кнопка ІНФОРМАЦІЯ/МЕНЮ
18. тривохова кнопка
19. спікер
20. AUX порт
21. 18 В / 1,3А
22. ПОРТ ЗАРЯДКИ USB 5В / 1А
23. зарядний пристрій для акумулятора
24. тримач телефону
25. задня кришка
26. криплення

ОПИС ПРИСТРОЮ

- Приймач DAB+ (174MHz - 240MHz)
- FM-приймач (87,5 MHz - 108,00 MHz)
- Зберігає 30 FM-станцій
- Зберігає 30 налаштувань DAB+
- Слот швидких попередніх налаштувань: 4
- Bluetooth 5.0
- Працює від батареї 2Ah/4Ah/6.0 (не входить в комплект)
- Адаптер змінного струму 18 V (у комплекті)
- Годинник з автоматичним регулюванням
- Подвійні будильники
- Кольоровий дисплей 2,4 дюйма
- Дисплей з можливістю затемнення
- Стереодинамік (2x15W)
- Порт AUX 3,5 мм (лінійний вхід)
- Функція сну
- Підтримка багатьох мов
- Гнучка м'яка антена
- Ручка
- До 10-20 годин безперервної роботи від акумулятора
- Режим Bluetooth

Увімкнути функцію Bluetooth за допомогою кнопки "режим" до появи піктограми Bluetooth. Цією ж кнопкою функцію можна вимкнути. Відкриті налаштування Bluetooth пристрою, з'єднаного з колонкою. у

списку пристроїв колонка. Підключіться до колонки.

Правильне підключення буде позначено повідомленням „Connected”.

• Режим FM. Витягніть антену. Виберіть режим FM за допомогою перемикача режимів „mode”, на дисплеї відобразиться „FM”.

• Режим DAB+. Виберіть режим DAB+ за допомогою перемикача режимів „mode”, на дисплеї відобразиться „DAB+”.

КОМПЛЕКТ

- DAB+ / FM радіо - 1 шт
- Блок живлення 18В/1,3А - 1 шт
- Інструкція користувача - 1 шт
- Технічна документація - 1 шт
- гарантійний талон – 1 шт

ЕКСПЛУАТАЦІЯ ПРИСТРОЮ.

• On/Off/Standby

Натисніть кнопку живлення, щоб увімкнути радіоприймач. Натисніть ще раз, щоб перейти в режим очікування, або утримуйте, щоб вимкнути пристрій.

• Користування кнопками

Усі кнопки працюють при короткому натисканні, якщо не визначено інше. Це також стосується ручки.

• Робота з ручкою

Поворотна ручка має подвійне управління. Перше – поворотом, а друге – натисканням.

Налаштування

• Перший запуск

Вийнявши пристрій з упаковки, підключіть його до джерела живлення через розетку або використайте батарею 2Ah/4Ah/6,0Ah, підключивши її до гнізда для батареї. Після цього увімкніть пристрій за допомогою кнопки живлення.

Дата й час будуть встановлені автоматично на основі сигналу DAB+. Після цього радіоприймач вперше розпочне сканування сигналу.

Після сканування на дисплеї буде показано, скільки каналів знайдено, і вони будуть впорядковані в алфавітному порядку та доступні в режимі DAB+.

Режим DAB+

Натисніть кнопку «MODE», виберіть режим DAB+ і натисніть кнопку «SELECT» для підтвердження. За допомогою кнопок +/- ви обираєте радіостанцію та підтверджуєте її натисканням ручки.

• Сканування

Ви можете повторно сканувати сигнали DAB+ у вашому регіоні. Для цього натисніть кнопку «Scan». Це рекомендується зробити, якщо радіоприймач буде переміщено або сигнал слабкий.

Налаштування DAB+

• DAB+ + меню параметрів

Натисніть і утримуйте кнопку „info/menu”, доки не відобразиться „Full Scan”. Натисніть кнопку „tune +/-”, щоб прокрутити налаштування, і натисніть поворотну ручку для підтвердження. Параметри знаходяться тут.

Full Scan > Manual Tune > DRC > Prune > Preset > System

• Full scan

Щоб повністю видалити та повторно налаштувати всі доступні станції DAB+, виберіть повне сканування „full scan” в параметрах меню.

Потім радіоприймач розпочне сканування, показуючи кількість знайдених станцій. Після завершення сканування відобразиться алфавітний список знайдених каналів.

• Ручне налаштування

Ця функція дозволяє вручну налаштувати станцію без виконання повного сканування. Це дозволяє редагувати одну станцію зі слабким сигналом, не впливаючи на інші працюючі станції.

Натисніть і утримуйте кнопку „info/menu”, доки на екрані не з'явиться список меню DAB+. Поверніть поворотну ручку, щоб знайти ручне налаштування „manual tune”, і натисніть поворотну ручку, щоб підтвердити.

Наступним варіантом є відображення всіх частот DAB+ +, доступних на цьому радіоприймачі. Використовуйте поворотну ручку для прокручування списку та, обравши потрібну станцію, натисніть на поворотну ручку, щоб підтвердити вибір.

Перевірте силу сигналу та переконайтеся, що він перевищує мінімальне значення. Потім швидко натисніть поворотну ручку, щоб оновити та зберегти частоту.

Натисніть кнопку „Info/Menu”, щоб вийти на головний екран.

• DRC

Розшифрування – Dynamic Range Compression. Це функція, яку використовують деякі станції. Вона регулює гучність радіо між станціями, щоб вони звучали однаково голосно.

Опція DRC off/DRC low/DRC high

Зірочка праворуч від однієї з цих опцій вказує на поточний вибір.

• Видалення станції

Ви можете видалити станцію DAB+ з радіоприймача. Для цього скористайтеся опцією „Prune” на вибраній станції. Потім вам буде запропоновано підтвердити „yes” або відхилити „no”. Ці параметри змінюються за допомогою поворотної ручки та підтверджуються клацанням.

• Програмування станції

Для полегшення доступу можна налаштувати швидкий доступ до станції. Пристрій може зберігати до 30 станцій.

Щоб зберегти станцію в списку, клацніть і утримуйте кнопку „preset”, доки не з'явиться повідомлення „Preset store”. Використовуйте кнопки „next/prev” для навігації, а потім підтвердьте, натиснувши „select”, щоб зберегти станцію, яка зараз відтворюється.

• Зміна назви станції

Натисніть кнопку „preset”, на екрані з'явиться вікно зміни назви „preset recall”. Використовуйте кнопку „next/prev” для навігації по списку та підтвердіть вибір кнопкою „select”.

Режим FM

• Вибір режиму FM

Натисніть кнопку «MODE», виберіть режим FM і натисніть кнопку «SELECT» для підтвердження.

• Автоматичне налаштування FM-радіо

Щоб знайти станцію, утримуйте кнопку «+» або «-» протягом 3 секунд, після чого розпочнеться автоматичне сканування. «+» сканує частоти вгору, «-» вниз.

Сканування завжди зупиняється при наступному отриманому сигналі. Знайшовши станцію, збережіть її.

• Ручне налаштування FM

Натисніть кнопку «tune +/-», щоб вручну шукати FM-станції. Ця опція дозволяє вибрати точну смугу передачі, щоб звук був чистим без спотворень. Коли ви знайдете правильну, збережіть її.

Параметри FM

• Меню параметрів FM

Натисніть і утримуйте кнопку „info/menu”, доки не побачите повідомлення „Scan setting”. За допомогою кнопок «+/-» ви можете переміщатися між параметрами. Натисніть поворотну ручку для підтвердження.

Опції знаходяться тут:

Auto Scan > Scan Setting > Audio setting > Preset > System

• Автоматичне сканування

Натисніть кнопку „Auto scan”, щоб відсканувати всі частоти станцій і зберегти їх автоматично.

• Налаштування сканування

Виберіть „Scan settings” в меню параметрів

Натискайте кнопки налаштування +/-, щоб переключатися між «Лише сильні станції» або «Усі станції». Натисніть поворотну ручку, щоб вибрати потрібну опцію.

Зірочка у верхньому правому куті вказує на поточний вибір.

Після вибору відбудеться перенаправлення до попереднього меню. Натисніть кнопку „Info/Menu”, щоб повернутися на головний екран.

• Налаштування звуку

У меню виберіть «Налаштування звуку»,

За допомогою цього параметра ви можете змінити виведення звуку зі стерео на моно.

Потім натисніть кнопки налаштування +/-, щоб вибрати «Дозволене стерео» та «Примусово моно», а потім натисніть поворотну ручку для підтвердження. Зірочка у верхньому правому куті вказує, який параметр зараз використовується.

• Предустановки

Пристрій має до 30 програмованих місць у пам'яті для FM, які працюють так само, як попередні налаштування режиму DAB+.

Bluetooth Mode

• Виберіть режим Bluetooth

Щоб вибрати Bluetooth, кілька разів натисніть «Mode», доки на дисплеї не з'явиться значок Bluetooth

• Підключення до пристрою

Радіоприймач автоматично переходить у режим парування та відображає на дисплеї повідомлення «Відключено».

Увімкніть bluetooth на своєму пристрої та знайдіть доступні пристрої. Знайдіть і додайте „RADIO”. Радіоприймач автоматично підключиться до пристрою, і не потрібно введення жодного коду. На дисплеї з'явиться напис «Підключено», якщо парування успішне.

• Використання Bluetooth

Натисніть ОК/Пауза, щоб керувати відтворенням музики або призупинити.

Натисніть кнопку PREV/NEXT, щоб вибрати попередній/наступний трек для відтворення.

Гучність регулюється звичайним способом за допомогою повертання поворотної ручки.

Системні параметри

Параметри системного меню

Натисніть і утримуйте кнопку „Info/Menu”, доки не побачите або «Ustawienia skanowania» в режимі FM або Tull Scan» в режимі DAB+ . Натискайте кнопку налаштування +/-, щоб переміщатися між параметрами, доки не дійдете до пункту „System”, а потім натисніть поворотну ручку, щоб вибрати його.

Доступні параметри:

Time> Alarm > Language> Backlight> Sleep> EQ> Reset > SW Ver.

• Час

Тут можна змінити всі функції та налаштування часу та дати.

1. Встановити час/дату

За допомогою цієї опції ви можете вручну встановити час і дату.

Коли ви виберете «Час» у підменю, ви побачите мигаючі години. Натискайте кнопки налаштування +/-, щоб переміщатися між годинами, і натисніть її, щоб вибрати потрібне значення години. Після встановлення годин почнуть мигати хвилини. Повторіть процес вибору годин для хвилин. Зробивши вибір, ви перейдете на наступний екран встановлення дати. Як і під час налаштування годин та хвилин, ви переміщуєтеся між числами за допомогою кнопок налаштування +/- і натискаєте поворотну ручку, щоб вибрати потрібне значення, а потім переходите до наступного значення для встановлення. Після встановлення останнього значення на дисплеї з'явиться підтвердження, що новий час і дата збережені. Автоматичне оновлення. Довільне оновлення/Оновлення з DAB+/Оновлення з FM/Без оновлення

2 Встановіть 12/24 години, встановіть 12 годин/встановіть 24 години

3 Встановіть формат дати: MM-ДД-PPPP/ДД-ММ-PPPP

Будильник

Будильники з функцією повтору, у встановлений час, спочатку тихо, потім поступово доходять до заданої точки.

Alarm > Frequency>Wake up time> Source >Duration>Volume

1. Параметри меню налаштувань будильника включають:

a. Будильник: Вимк/Вимк

b. Частота: щодня / один раз / вихідні / будні

b. Час пробудження: години та хвилини

Джерело: зумер/DAB+/FM

d. Тривалість: 15/30/45/60/90/120 хвилин

e. Гучність

2 Дзвінок будильника

a. Натисніть клавішу STANDBY, щоб вимкнути будильники.

b. Натисніть кнопку SELECT, щоб тимчасово вимкнути звук будильника; будильник увімкнеться знову після періоду затримки.

Мова

За допомогою цієї опції ви можете вибрати мову, яку радіоприймач використовуватиме для відображення параметрів меню.

Доступні мовні варіанти: англійська, польська, німецька, французька, словенська мова, Cesky Jazyk, Limba Romans, Magyar nyelv, Lietuviu kalba, Latviesu valoda.

Переміщайтеся між параметрами за допомогою кнопок налаштування +/- і натисніть поворотну ручку, щоб вибрати параметр. Зірочка у верхньому правому куті вказує на поточний вибір.

Підсвічування

Налаштування яскравості підсвічування дисплея, опція Низька/Середня/Висока.

Час очікування> На рівні> Рівень затемнення

Кінець часу

Це дозволяє встановити час, після якого дисплей буде затемнений. Виберіть одну з опцій, повертаючи поворотну ручку та натиснувши її, щоб вибрати:

On > 10 > 20 > 30 > 45 > 60 > 90 > 120 > 180 (секунди)

Зірочка у верхньому правому куті вказує на поточний вибір.

Підсвічування

Ця опція дозволяє встановити активний рівень освітлення дисплея. Виберіть одну з опцій, повертаючи поворотну ручку та натиснувши її, щоб вибрати:

Висока> Середня> Низька

Зірочка у верхньому правому куті вказує на поточний вибір.

Темний

Ця опція дозволяє встановити неактивний рівень підсвічування дисплея.

Виберіть одну з опцій, повертаючи поворотну ручку та натиснувши її, щоб вибрати:

Висока> Середня> Низька

Зірочка у верхньому правому куті вказує на поточний вибір.

Тимчасове вимкнення

За допомогою цієї функції можна встановити час, після якого радіоприймач буде увімкнений.

Еквалайзер

За допомогою цієї функції можна змінити параметри виведення звуку. Після вибору параметрів системи ви маєте доступ до:

Звичайний> Джаз> Поп> Класика> Сабвуфер> Рок> Мій еквалайзер Ви можете налаштувати еквалайзер за допомогою підмену «Мій еквалайзер». Тут ви можете змінити такі елементи:

Високі тони +/- 7

Бас +/- 7

Гучність ввімк./вимк.

Використовуйте поворотну ручку для переміщення між параметрами та натисніть її, щоб зробити вибір.

Скидання

Вибір цієї опції в меню „System” призведе до скидання налаштувань радіоприймача та видалення всіх збережених попередніх налаштувань. Використовуйте цю опцію, якщо сигнал DAB+ в себе слабка після повторного пошуку станції або якщо сталася якась помилка.

Версія ПЗ

Відобразиться поточна версія програмного забезпечення.

Попередні налаштування DAB+/FM

• Збереження попередніх налаштувань

Натисніть і утримуйте кнопку «Preset» протягом 2 секунд, відпустіть кнопку, а потім використовуйте кнопки «Tune +/-» для переміщення між доступними слотами попередніх налаштувань.

Натисніть поворотну ручку, щоб зберегти станцію. У разі успіху ви побачите збереження повідомлення.

Радіоприймач має 30 попередньо встановлених слотів як для DAB+, так і для FM.

• виберіть «Preset»

Щоб викликати збережене попереднє налаштування, швидко натисніть «Preset1», а потім використовуйте кнопки Tune +/- для перегляду збережених параметрів. Натисніть поворотну ручку, щоб точно налаштувати вибір попередніх налаштувань.

Інформація DAB+ / FM

• Детальна інформація

Під час прослуховування в режимі DAB+ або FM ви можете переглядати доступну інформацію від служби мовлення та радіо, натиснувши кнопку „Info”.

Інформаційний цикл:

DAB+:

- Зараз програється
- Сила сигналу
- Музичний жанр
- Національне/місцеве позначення
- Частота MHz
- Швидкість передачі даних Kbit/s
- Тип джерела живлення
- Дата

FM:

- Зараз програється
- Назва станції
- Музичний жанр
- Mono / Stereo
- Тип джерела живлення
- Дата

ТЕХНІЧНЕ ОБСЛУГОВУВАННЯ І ЗБЕРІГАННЯ



Технічне обслуговування пристрою не є складним. Досить регулярного чищення лампи без використання абразивних засобів. Рекомендується повністю розряджати та заряджати пристрій раз на місяць. Заряджайте перед тривалим зберіганням, заряджайте приблизно кожні 3 місяці. Зберігати в сухому місці, уникаючи впливу морозу і температури вище 40 °C. Увага: Перед очищенням переконайтесь, що лампа вимкнена і охолоне. УВАГА! Цим обладнанням можуть користуватися діти віком від 8 років, а також особи зі зниженими фізичними, сенсорними чи розумовими здібностями або особи без досвіду та знань, якщо вони знаходяться

під наглядом або пройшли інструктаж щодо безпечного користування пристроєм і розуміють небезпеку, пов'язану з його використанням. Дітям заборонено гратися з обладнанням. Без нагляду дітям заборонено очищати обладнання або виконувати обслуговування на рівні користувача.

ТЕХНІЧНІ ХАРАКТЕРИСТИКИ

Будівельний радіоприймач Energy + 58GE128	
Параметр	Значення
Напруга живлення	18 В ПОСТІЙНОГО СТРУМУ
Номинальна потужність динаміків	2x15W
Діапазон частот FM	87,5 – 108 МГц
Діапазон частот DAB+	174 – 240 МГц
Версія Bluetooth	5.0
Частота Bluetooth	2,4 ГГц
Діапазон сигналу Bluetooth	10м
Номинальний опір	8Ω
Співвідношення сигнал/шум	60 дБ
Маса	2,75 кг
Рік виробництва	2023

ЗАХИСТ ДОВКІЛЛЯ

	Використання з електроживленням не можна викидати разом із побутовим сміттям, а слід утилізувати у відповідних місцях. Інформацію про утилізацію можна отримати у продавця продукту або в місцевих органах влади. Відпрацьовані електричні та електронні пристрої містять речовини, які не є нейтральними для навколишнього середовища. Обладнання, яке не перероблено, становить потенційну загрозу для навколишнього середовища та здоров'я людей.
	Акумулятори / батареї не слід викидати разом із побутовим відходами, забороняється кидати їх у вогонь або воду. Пошкоджені або зношені акумулятори необхідно правильно утилізувати відповідно до чинної директиви щодо утилізації акумуляторів та батарей.

Grupa Torhex Spółka z ograniczoną odpowiedzialnością Spółka komandytowa z siedzibą w Warszawie, ul. Pograniczna, 2/4 (далі: «Grupa Torhex») інформує, що всі авторські права на вміст даної інструкції (далі: «Інструкція»), зокрема на текст, розміщені фотографії, схеми, малюнки, а також її макет, належать виключно Grupie Torhex і охороняються законом відповідно до закону від 4 лютого 1994 року «Про авторське право та суміжні права» (єдиний текст Урядовий вісник 2006 № 90 поз. 631 з змінами). Копіювання, обробка, публікація та модифікація в комерційних цілях усього Посібника та його окремих елементів без письмової згоди Grupa Torhex суворо заборонена та може призвести до цивільної та кримінальної відповідальності.

CZ

PŘEKLAD PŮVODNÍHO NÁVODU

58GE128

UPOZORNĚNÍ: PŘED POUŽITÍM NĀŘADÍ SI PEČLIVĚ PŘEČTĚTE TENTO NĀVOD A USCHOVEJTE JEJ PRO BUDOUCÍ POUŽITÍ.

BEZPEČNOSTNÍ PŘEDPISY

Toto není hračka. Děti by ji neměly používat. Veškerá elektronika dle jsou již opraveny, jakýkoli záměr otevřít pracovní světlo nebo změnit konstrukce pracovního světla je neúnosná, pokud nejde o profesionálního elektrikáře. Světlo



zdroj tohoto svítidla není vyměnitelný. Když světelný zdroj dosáhne skončí jeho životnost, musí být celé svítidlo vyměněno.

Nepokoušejte se vyměňovat nebo měnit světelné diody! Pokud ochranné sklo

je prasklé nebo zlomené, je nutné jej před použitím pracovního světla vyměnit.

znovu.

VYSVĚTLENÍ SYMBOLŮ

	Spĺňuje prїsluřnĚ normy EU.
	Aby se snїžilo riziko zranĚnї, musї si uřivateľ přeĉtĚt nĀvod k pouřitї.

POPIS GRAFICKYCH PRVKŮ

1. Rukojeť

2. Rám
3. Logo
4. anténa
5. Displej
6. tlačítko pro výběr uložené stanice
7. tlačítko pro výběr uložené stanice
8. Tlačítko Nastavení
9. TUNE- / převlčení zpět
10. Prizcisk zapnuto / vypnuto
11. Tlačítko Mode
12. Tlačítko Vybrat/Zastavit
13. button pro výběr uložené stanice
14. tlačítko pro výběr uložené stanice
15. TUNE+ / rychle vpřed
16. Tlačítko Hledat
17. tlačítko INFO/MENU
- Tlačítko 18. alarm
19. reproduktor
20. AUX port
21. 18V/1,3A DC napájecí kabel
22. USB nabíjecí port 5V / 1A
23. nabíječka baterií
24. držák telefonu
25. zadní kryt
26. upevňení

POPS

- Přijímač DAB+ (174MHz - 240MHz)
- FM přijímač (87,5 MHz - 108,00 MHz)
- Ukládá 30 předvoleb FM
- Ukládá 30 předvoleb DAB+
- Rychlé přednastavení Slot:4
- Bluetooth 5.0
- Napájení pomocí baterie 2Ah/4Ah/6.0 (není součástí dodávky)
- 18V síťový adaptér (součástí dodávky)
- Automatické nastavení hodin
- Duální alamy
- 2,4" barevný displej
- Stmívatelný displej
- Stereofonní reproduktor (2x15W)
- 3,5mm port AUX (Line-In)
- Funkce spánku
- Podpora více jazyků
- Flexibilní měkká anténa
- Rukojeť pro přenášení
- Až 10-20 hodin nepřetržitého hraní na baterie
- Režim Bluetooth

Aktivujte funkci Bluetooth pomocí tlačítka "mode", dokud se nezobrazí ikona Bluetooth. Aktivujte Bluetooth na svém zařízení a vyhledejte dostupná zařízení. Vyhledejte a přidejte "RADIO" Rádio se automaticky spáruje se zařízením a není potřeba žádný kód. Pokud se spárování podaří, na displeji se zobrazí "Connected" (Připojeno).

-FM Mode

Stiskněte tlačítko MODE a vyberte režim FM, potvrďte stisknutím tlačítka "OK".

Chcete-li automaticky naladit další dostupnou rozhlasovou stanici, stiskněte a podržte po dobu 3 sekund obě tlačítka Tune +/--. Tím se spustí automatické vyhledávání FM.

"+" prohledá kanál nahoru a prohledá kanál dolů.

Skenování se vždy zastaví na dalším přijatém signálu. V případě potřeby uložte jako předvolbu

-Režim DAB+

Stiskněte tlačítko MODE a zvolte režim DAB+, potvrďte stisknutím tlačítka SELECT. Pomocí tlačítek ladění +/- procházejte dostupné stanice DAB+ na displeji. Stisknutím voliče naladíte rádio na stanici zobrazenou na displeji.

OBSAH

- | | |
|-----------------------------|------|
| • DAB+ / FM rádio - | 1 ks |
| • Napájecí zdroj 18V/1,3A - | 1 ks |
| • uživatelská příručka - | 1 ks |
| • technická dokumentace - | 1 ks |
| • záruční list - | 1 ks |

OPERATING

Metoda kontroly

- Zapnuto/vypnuto/pohotovostní režim
Rádio zapnete stisknutím tlačítka napájení. Po zapnutí jej znovu stisknete pro přechod do pohotovostního režimu nebo jej podržte pro vypnutí rádia.
- Používání tlačítek
Pokud není u požadované akce uvedeno jinak, stačí všechna tlačítka rychle stisknout. To se týká i funkce tlačítek voliče.
- Používání číselníku
Toto rádio má dvojitý ovládání. To znamená, že jednu akci provede otáčením voliče a druhou jeho stisknutím.

Nastavení

- První použití

Po vyjmutí rádia z obalu připojte rádio k elektrické síti pomocí dodaného adaptéru nebo baterie 2Ah/4Ah/6.0.

Do příhrádky na baterie v základně. Úplně vysuňte anténu a stisknutím tlačítka napájení rádio zapnete.

Datum a čas se automaticky nastaví podle přijímaného signálu DAB+.

Poté rádio poprvé přistoupí ke skenování.

Číslo vpravo na displeji udává počet kanálů nalezených ve vaší oblasti během tohoto skenování. Po dokončení skenování se rádio samo naladí na první abecedně řazenou stanici dostupnou v režimu DAB+.

Režim DAB+

Stiskněte tlačítko MODE a zvolte režim DAB+, potvrďte stisknutím tlačítka SELECT. Pomocí tlačítek ladění +/- procházejte dostupné stanice DAB+ na displeji. Stisknutím voliče naladíte rádio na stanici zobrazenou na displeji.

- Skenování

Stisknutím tlačítka "Scan" můžete přeladit nebo obnovit množství dostupných stanic DAB+. Doporučujeme to provést, pokud bylo rádio přemístěno nebo pokud je signál DAB+ slabý.

Možnosti DAB+

- Možnosti nabídky DAB+

Stiskněte a podržte tlačítko "Info/Menu", dokud se nezobrazí "Full Scan".

Stisknutím tlačítek ladění +/- přepínejte mezi možnostmi a stisknutím voliče proveďte výběr.

K dispozici jsou tyto možnosti:

Úplně skenování > Ruční ladění > DRC > Ořezávání > Přednastavení > System

- Úplně skenování

Chcete-li zcela vymazat a znovu naladit všechny dostupné stanice DAB+, vyberte v nabídce možností možnost "Full Scan".

Rádio nyní prohledá všechny dostupné kanály. Všechny nalezené kanály se zobrazí v abecedním pořadí.

- Ruční ladění

Tato možnost vám umožní přeladit se na jednotlivou místní frekvenci, aniž byste museli provést úplné skenování. Použití této funkce může pomoci odstranit špatný signál nebo rušení bez ovlivnění zbytku seznamu stanic. Stiskněte a podržte tlačítko "INFO/MENU", dokud se na obrazovce nezobrazí seznam nabídek DAB+. Otáčením voliče zvýrazněte položku "Manual Tune" a rychlým stisknutím voliče ji vyberte.

Další možnost zobrazí všechny frekvence DAB+, které jsou pro toto rádio k dispozici. Otáčením voliče procházejte seznamem a zvýrazněte frekvenci, kterou preferujete. Rychlým stisknutím voliče ji vyberte.

Zkontrolujte sílu signálu a ujistěte se, že je vyšší než minimální hodnota.

Rychlým stisknutím voliče aktualizujte a uložte frekvenci.

Stisknutím tlačítka "INFO/MENU" přejdete na hlavní obrazovku.

- DRC

DRC neboli komprese dynamického rozsahu je funkce, kterou používají některé stanice DAB+. Ta umožňuje vyrovnat zvuk zvýšením hlasitosti tišších úrovní zvuku a snížením hlasitosti hlasitějších úrovní zvuku.

Možnost obsahuje DRC off/DRC low/DRC high

- Slivka

Stanice DAB+, které jsou v seznamu uvedeny se symbolem "?" před názvem, můžete z rádia odstranit pomocí funkce prune.

Jakmile vyberete stanici, kterou chcete odstranit, vyberte z nabídky možnosti možnost "Prune". Zobrazí se možnost "Ano" nebo "Ne". Výběrem možnosti "Ano" stanici odstraní. Pomocí tlačítek ladění +/- procházejte možnostmi a potvrďte stisknutím voliče.

- Přednastavení

Předvolba ukládá oblíbené stanice pro snadný přístup, náš modul DAB+ má až 30 pamětí předvoleb.

Uložení stanice do seznamu předvoleb

Stiskněte a podržte tlačítko PRESET, dokud se na displeji nezobrazí Preset Store. Pomocí tlačítek NEXT/PREV vyberte předvolbu a stisknutím tlačítka SELECT uložte aktuálně přehrávanou stanici.

- Vyvolání stanice

Krátce stiskněte tlačítko PRESET, na displeji se zobrazí Preset Recall. Pomocí tlačítek NEXT/PREV vyberte jednu z uvedených stanic a stisknutím tlačítka SELECT ji přehrajte.

Režim FM

- Výběr režimu FM

Stiskněte tlačítko MODE a vyberte režim FM, potvrďte stisknutím tlačítka "OK".

- Automatické ladění FM

Chcete-li automaticky naladit další dostupnou rozhlasovou stanici, stiskněte a podržte po dobu 3 sekund obě tlačítka Tune +/- . Tím se spustí automatické vyhledávání FM.

'+' prohledá kanál nahoru a '-' prohledá kanál dolů.

Skenování se vždy zastaví na dalším přijatém signálu. V případě potřeby uložte jako předvolbu

- Ruční ladění FM

Stisknutím obou tlačítek "Tune +/-" ručně naladíte rádio v režimu FM. To pomáhá v oblastech se slabým signálem získat čistý signál.

V případě potřeby uložte jako předvolbu

Možnosti FM

- Možnosti nabídky FM

Stiskněte a podržte tlačítko "Info/Menu", dokud se nezobrazí položka "Scan Setting".

Stisknutím tlačítek ladění +/- přepněte mezi možnostmi a stisknutím voliče proveďte výběr.

K dispozici jsou tyto možnosti:

Automatické skenování > Nastavení skenování > Nastavení zvuku > Předvolba > Systém

- Automatické skenování

Stisknutím tlačítka Auto SCAN prohledáte frekvence pásma FM a nalezené stanice se uloží do seznamu předvoleb seřazených podle frekvence.

- Nastavení skenování

V nabídce vyberte možnost "Scan Settings" (Nastavení skenování).

Stisknutím tlačítek ladění +/- přepněte mezi možnostmi "Požadovanou stanici" nebo "Stanice All" a stisknutím voliče vyberte požadovanou možnost.

Hvězdička v pravém horním rohu označuje aktuální výběr.

Po výběru se vrátíte do předchozí nabídky. Stisknutím tlačítka Info/Menu" se vrátíte na hlavní obrazovku.

- Nastavení zvuku

V nabídce vyberte možnost "Nastavení zvuku",

Pomocí této možnosti můžete změnit zvukový výstup ze stereofonního na monofonní.

Poté stisknutím tlačítek ladění +/- vyberte z možnosti "Stereo allowed" a "Forced Mono" a stisknutím voliče potvrďte. Hvězdička v pravém horním rohu označuje, která možnost je právě používána.

- Předvolby

Naše forma má až 30 pamětí předvoleb pro FM, které fungují stejně jako předvolby režimu DAB+.

Režim Bluetooth

- Výběr režimu Bluetooth

Chcete-li vybrat Bluetooth, stiskněte opakovaně „Mode“, dokud se na displeji nezobrazí ikona Bluetooth

- Párování

Rádio se automaticky přepne do režimu párování a na displeji se zobrazí "Odpojeno".

Aktivujte Bluetooth v zařízení a vyhledejte dostupná zařízení. Vyhledejte a přidejte "RADIO" Rádio se automaticky spáruje se zařízením a není třeba zadávat žádný kód. Pokud se párování podaří, na displeji se zobrazí "Connected" (Připojeno).

- Používání Bluetooth

Stisknutím tlačítka Okay/Pause ovládáte přehrávání hudby nebo ji pozastavíte.

Stisknutím tlačítka PREV/NEXT vyberte předchozí/následující skladbu, která se má přehrávat.

Hlasitost se ovládá běžným způsobem otáčením voliče.

Možnosti systému

- Možnosti systémové nabídky

Stiskněte a podržte tlačítko "Info/Menu", dokud se nezobrazí buď "Scan Setting" v režimu FM nebo "Full Scan" v režimu DAB+. Stisknutím tlačítka ladění +/- procházejte možnosti, dokud se nedostanete k položce "System", a poté ji stisknutím voliče vyberte.

K dispozici jsou tyto možnosti:

Čas> Budík> Jazyk> Podsvícení> Spánek> EQ> Reset > SW Ver.

- Čas

Zde lze měnit všechny funkce a předvolby času a data.

- 1. Nastavení času/data

Pomocí této možnosti můžete ručně nastavit čas a datum.

Po výběru z podnabídky "Čas" se zobrazí blikající hodiny. Stisknutím tlačítek ladění +/- procházejte hodiny a stisknutím vyberte požadovanou hodnotu hodiny. Po nastavení hodiny vám budou blikat minuty. Opakujte postup pro výběr hodiny pro minuty. Po výběru přejdete na další obrazovku pro nastavení data. Podobně jako při nastavování hodin a minut procházíte čísla pomocí ladicích tlačítek +/- a stisknutím voliče vyberete zvolenou hodnotu a přejdete na další nastavovanou hodnotu. Po nastavení poslední hodnoty se na displeji zobrazí potvrzení, že nový čas a datum byly uloženy. 2. Automatická aktualizace, Aktualizace z libovolného/ Aktualizace z DAB+/ Aktualizace z FM/ Bez aktualizace 2. Nastavit 12/24 hodin, Nastavit 12 hodin/ Nastavit 24 hodin 3. Nastavte formát data, MM-DD-RRRR/ DD-MM-RRRR.

- Alarm

Budík s funkcí opakovaného buzení v nastavený čas, nejprve tiše, pak postupně až do nastaveného času.

Alarm > Frekvence>Čas buzení> Zdroj >Doba trvání>Hlasitost

1.Nastavení budíku Možnosti nabídky zahrnují:

- Alarm: Vypnuto / Zapnuto

- Frekvence: denně/jednou/víkendy/týdny

- Čas probuzení: hodiny a minuty

- Zdroj: Bzučák/DAB+/FM

- Doba trvání:15/30/45/ 60 /90/120 minut

- Objem

2.Alarmové zvonění

- Stisknutím tlačítka STANDBY budíky vypnete.

- Stisknutím tlačítka SELECT dočasně umlčíte zvonící alarm, alarm se znovu spustí po uplynutí doby odložení.

- Jazyk

Pomocí této možnosti můžete zvolit, v jakém jazyce bude rádio zobrazovat možnosti nabídky.

Dostupné jazykové možnosti jsou : English, Polski, Deutsch, Francais, Slovensky jazyk, Cesky Jazyk, Limba Romans, Magyar nyelv, Lietuviu kalba, Latviesu valoda.

Procházejte možnosti pomocí tlačítek ladění +/- a stisknutím voliče vyberte možnost. Hvězdička v pravém horním rohu označuje aktuální výběr.

- Podsvícení

Nastavení jasu podsvícení displeje, možnost obsahuje Low / Medium / High.

Timeout> Úroveň zapnutí > Úroveň ztlumení

Time Out

Slouží k nastavení doby, po kterou má displej zhasnout. Otáčením voliče a jeho stisknutím vyberte jednu z možností:

Zapnuto > 10 > 20 > 30 > 45 > 60 > 90 > 120 > 180 (Sekundy)

Hvězdička v pravém horním rohu označuje aktuální výběr.

- Na úrovni

Tato možnost umožňuje nastavit aktivní úroveň osvětlení displeje.

Otáčením voliče a jeho stisknutím vyberte jednu z možností:

Vysoká > Střední > Nízká

Hvězdička v pravém horním rohu označuje aktuální výběr.

Dim

Tato možnost umožňuje nastavit úroveň osvětlení neaktivního displeje.

Otáčením voliče a jeho stisknutím vyberte jednu z možností:

Vysoká > Střední > Nízká

Hvězdička v pravém horním rohu označuje aktuální výběr.

- Spánek

Pomocí této funkce můžete nastavit dobu, po kterou bude rádio zapnuté.

Po výběru z možnosti systému budete mít přístup k následujícím možnostem.

- EQ

Pomocí této funkce můžete změnit předvolbu zvukového výstupu.

Po výběru z možnosti systému budete mít přístup k:

Normální > Jazz > Pop > Klasika> Subwoofer> Rock > Můj ekvalizér

Ekvalizér můžete přizpůsobit pomocí dílčí nabídky v části "Můj ekvalizér",

Zde můžete změnit následující údaje:



Vysoké tóny+/-7

Basová kytara+/-7

Zapnutí/vypnutí hlasitosti

Pomocí voliče procházejte možnosti a stisknutím jej vyberte.

- Obnovení

	Elektricky pohánené výrobky nelikvidujte spoločne s domovým odpadom, mali by byť využité vo vhodných zariadeniach. Informácie o využití odpadu získate od predajce alebo miestnych úradů. Vysloužilá elektrická a elektronická zariadenia obsahujú látky aktívne v prírodnom prostredí. Nerecyklovateľná zariadenia predstavujú potenciálny riziko pre životní prostredí a ľudskej zdravia.
	Nevyhazujte baterie do domovného odpadu, nevhazujte je do ohně ani do vody. Poškodené alebo opotrebované baterie by mali byť řádně recyklované v súlade s platnou směrnicí pro likvidaci baterií.

Výběrem této možnosti v nabídce "Systém" resetejete rádio a vymažete všechny uložené předvolby. Tuto možnost použijte, pokud je signál DAB+ po opětovném vyhledání stanic nebo případných závad stále slabý.

- Verze SW

Zobrazí se aktuální používaná verze softwaru.

Předvolba DAB+/FM

- Uložení předvolby

Stiskněte a podržte tlačítko "Preset" po dobu 2 sekund, uvolněte tlačítko a poté pomocí tlačítek Tune +/- procházejte dostupné sloty předvoleb.

Stisknutím voliče uložte stanici. V případě úspěchu se zobrazí zpráva o uložení.

Rádio má 30 slotů pro předvolby DAB+ i FM.

- Vyvolání předvolby

Chcete-li vyvolat uloženou předvolbu, stiskněte jednou rychle tlačítko "Preset1" a poté pomocí tlačítek Tune +/- procházejte uloženými možnostmi. Stisknutím voliče naladíte vybranou předvolbu.

Informace o DAB+/FM

- Podrobnosti o informacích

Při poslechu v režimu DAB+ nebo FM můžete procházet dostupné informace z vysílání a rádia stisknutím tlačítka "Info".

Informační cyklus:

FM

- Teď hraje
- Název stanice
- Hudební žánr
- Mono/Stereo
- Typ napájení
- Datum

DAB+

- Teď hraje
- Síla signálu
- Hudební žánr
- Národní/místní označení
- MHz frekvence
- Kbps rychlost přenosu dat
- Typ napájení
- Datum

ÚDRŽBA A SKLADOVÁNÍ

Vaše pracovní světlo vyžaduje jen velmi malou péči a údržbu. Stačí vyčistit čočky pravidelně čistěcí neabrazivním čistícím prostředkem. Doporučujeme pracovní světlo

každý měsíc zcela vybit a znovu plně nabít.

Skladujte pouze plně nabitou baterii a čas od času ji doplňte.

při dlouhodobém skladování (doporučujeme, aby pracovní světlo bylo

každé tři měsíce zcela vybit a znovu plně nabít).

Skladujte na suchém a nezamrzajícím místě, okolní teplota by neměla být vyšší.

překročit 40 °C.

Varování: Vždy se ujistěte, že je pracovní světlo vypnuté a zcela vychladlé.

pokoušete se ho vyčistit.

TECHNICKÉ ÚDAJE

Radio budowlane Energy+ 58GE128	
Parametr	Hodnota
Nabíjecí výstup	18 V DC
Jmenovitý výkon reproduktoru	2x15W
Pásmo FM	87,5 - 108 MHz
Pásmo DAB+	174 - 240 MHz
Verze Bluetooth	5.0
Frekvence Bluetooth	2,4 GHz
Dosah signálu Bluetooth	10m
Jmenovitá impedance	8Ω
Poměr signálu k šumu	60 dB
hmotnost	2,75 kg
datum výroby	2023

OCHRANA ŽIVOTNÍHO PROSTŘEDÍ

"Grupa Topex Spółka z ograniczoną odpowiedzialnością" Spółka komandytowa se sídlem ve Varšavě na ul. Pograniczna 2/4 (dále jen "Grupa Topex") oznamuje, že veškerá autorská práva k tomuto návodu (dále jen "návod"), mimo jiné včetně textu, fotografií, schémat, výkresů a grafické úpravy návodu, náleží výhradně společnosti Grupa Topex a jsou chráněna zákony podle zákona o autorském právu a právech souvisejících s právem autorským ze dne 4. února 2004 (ustava o prawie autorskim i prawach pokrewnych, Dz. U. 2006 č. 90 položka 631 ve znění pozdějších změn). Kopírování, zpracování, publikování, úpravy pro komerční účely celého návodu nebo jeho části bez písemného souhlasu společnosti Grupa Topex jsou přísně zakázány a mohou být příčinou občanskoprávní a právní odpovědnosti.

EU prohlášení o shodě

Výrobce: Grupa Topex Sp. z o.o. Sp.k., Pograniczna 2/4 02-285

Warszawa

Výrobek: Stavební rádio

Model: 58GE128

Obchodní název: GRAPHITE

Sériové číslo: 00001 + 99999

Toto prohlášení o shodě je vydáno na výhradní odpovědnost výrobce.

Výše popsaný výrobek je v souladu s následujícími dokumenty:

Směrnice RED 2014/53/EU

Směrnice RoHS 2011/65/EU ve znění směrnice 2015/863/EU

A splňuje požadavky norem:

EN 62368-1:2014+A11:2017; EN 62479:2010;

EN 55032:2015+A11:2020; EN 55035:2017+A11:2020; EN IEC 61000-3-2:2019+A1:2021; EN 61000-3-3:2013+A1:2019+A2:2021;

EN 301 489-1 V2.2.3; EN 301 489-17 V3.2.4;

EN 303 345-1 V1.1.1; EN 303 345-3 V1.1.1; EN 303 345-4 V1.1.1; EN

300 328 V2.2.2;

EN IEC 63000:2018

Toto prohlášení se vztahuje pouze na strojní zařízení ve stavu, v jakém bylo uvedeno na trh, a nezahnuje součásti.

přidal koncový uživatel nebo je provedl dodatečně.

Jméno a adresa osoby s bydlištěm v EU, která je oprávněna vypracovat

technickou dokumentaci:

Podepsáno jménem:

Grupa Topex Sp. z o.o. Sp.k.

Ul.ice Pograniczna 2/4

02-285 Varšava



Paweł Kowalski

Referent kvality společnosti TOPEX GROUP

Varšava, 2022-07-11

SK
PREKLAD PŮVODNÉHO NÁVODU
58GE128



UPOZORNENIE: PRED POUŽITÍM NÁRÁDIA SI POZORNE PREČÍTAJTE TENTO NÁVOD A USCHOVAJTE SI HO PRE BUDÚCE POUŽITIE.

BEZPEČNOSTNÉ PREDPISY

Toto nie je hračka. Deti by ju nemali používať. Všetky elektronické diely sú už pevné, akýkoľvek zámer otvorit' pracovné svetlo alebo zmenit' konštrukcia pracovného svetla je neúnosná, pokiaľ nie je profesionálnym elektrikárom. Svetlo zdroj tohto svetidla nie je vymeniteľný. Keď zdroj svetla dosiahne

skončí jeho životnosť, musí sa vymeniť celé svetidlo. Nepokúšajte sa vymeniť ani meniť svetelné diódy! Ak sa ochranné sklo je prasknuté alebo zlomená, musí sa pred použitím pracovného svetla vymeniť. opäť.

VÝSVETLENIE SYMBOLOV

	Splňa príslušné normy EÚ.
	Aby sa znížilo riziko poranenia, používateľ si musí prečítať návod na použitie.

OPIS GRAFICKÝCH PRVKOV

- 1.Manipulujte
- 2.Rám
- 3.Logo
- 4.natěna
- 5.Displej
6. tlačidlo na výber uloženej stanice
7. tlačidlo na výber uloženej stanice
- 8.Tlačidlo Nastavenia
- 9.TUNE- / previniť dozadu
- 10.Przycisk zapnutý/vypnutý
- 11.Tlačidlo Režim
- 12.Tlačidlo Vybrať/Zastaviť
- 13.pre výber uloženej stanice
14. tlačidlo na výber uloženej stanice
- 15.TUNE+ / rýchlo dopredu
- 16.Tlačidlo Hľadať
- 17.tlačidlo INFO/MENU
- 18.tlačidlo alamu
- 19.rečník
- 20.AUX port
- 21,18V/1,3A DC napájacieho kábla
- 22.Nabíjací port USB 5V/1A
- 23.nabíjačka batérie
- 24.držiak telefónu
- 25.zadný kryt
- 26.upavenie

POPIS

- Prijímač DAB+ (174 MHz - 240 MHz)
- FM prijímač (87,5 MHz - 108,00 MHz)
- Uloží 30 predvolieb FM
- Uloží 30 predvolieb DAB+
- Rýchle prednastavenie Slot:4
- Bluetooth 5.0
- Napájanie batériou 2Ah/4Ah/6.0 (nie je súčasťou balenia)
- 18V sieťový adaptér (súčasťou dodávky)
- Automatické nastavenie hodín
- Duálne alamy
- 2,4' farebný displej
- Stmievateľný displej
- Stereo reproduktor (2x15W)
- 3,5 mm port AUX (Line-In)
- Funkcia spánku
- Podpora viacerých jazykov
- Flexibilná mäkká anténa
- Rukoväť na prenášanie
- Až 10-20 hodín nepretržitej hry na batériu
- Režim Bluetooth

Aktivujte funkciu Bluetooth pomocou tlačidla "mode", kým sa nezobrazí ikona Bluetooth Aktivujte Bluetooth na vašom zariadení a vyhľadajte dostupné zariadenia. Vyhľadajte a pridajte "RADIO" Rádío sa automaticky spáruje so zariadením a nie je potrebný žiadny kód. Na displeji sa zobrazí "Connected" (Pripojené), ak je párovanie úspešné.

-Režim FM

Stlačte tlačidlo MODE a vyberte režim FM, potvrdte stlačením tlačidla "OK".

Ak chcete automaticky naladiť ďalšiu dostupnú rozhlasovú stanicu, stlačte a podržte 3 sekundy jedno z tlačidiel Tune +/--. Tým sa spustí automatické vyhľadávanie FM.

+ ' skenuje kanál smerom nahor a skenuje kanál smerom nadol.

Skenovanie sa vždy zastaví pri ďalšom prijatom signáli. V prípade potreby uložte ako predvoľbu

-Režim DAB+

Stlačte tlačidlo MODE a vyberte režim DAB+, stlačte tlačidlo SELECT na potvrdenie. Pomocou tlačidiel ladenia +/- prechádzajte dostupné stanice DAB+ na displeji. Stlačením voliča naladíte rádío na stanicu, ktorá je zobrazená na displeji.

OBSAH

- Rádío DAB+ / FM - 1 ks
- Napájanie 18V/1,3A - 1 ks
- používateľská príručka - 1 ks
- technická dokumentácia - 1 ks
- záručný list - 1 ks

OPERATING

Metóda kontroly

- Zapnuté/vypnuté/pohotovostný režim

Stlačením tlačidla napájania zapnete rádío. Po zapnutí ho opätovným stlačením prepnete do pohotovostného režimu alebo podržaním vypnete rádío.

- Používanie tlačidiel

Ak nie je v požadovanej akcii uvedené inak, všetky akcie tlačidiel sa vykonávajú len rýchlym stlačením. To sa týka aj funkcie tlačidiel voliča.

- Používanie číselníka

Volič na tomto rádío je dvojitý. To znamená, že jednu činnosť vykoná otáčaním voliča a druhú stlačením.

Nastavenie

- Prvé použitie

Po vybratí rádia z obalu pripojte rádío k elektrickej sieti pomocou dodaného adaptéra alebo batérie 2Ah/4Ah/6.0

do priestoru pre batérie v základni. Úplne vysunúť anténu a stlačením tlačidla napájania zapnúť rádío.

Dátum a čas sa automaticky nastaví z prijatého signálu DAB+. Rádío potom pristúpi k prvému skenovaniu.

Číslo vpravo na displeji označuje množstvo kanálov nájdených vo vašom regióne počas tohto skenovania. Po dokončení skenovania sa rádío samo naladí na prvú abecedne zoradenú stanicu, ktorá je k dispozícii v režime DAB+.

Režim DAB+

Stlačte tlačidlo MODE a vyberte režim DAB+, stlačením tlačidla SELECT potvrdíte.Pomocou tlačidiel ladenia +/- prechádzajte dostupné stanice DAB+ na displeji. Stlačením voliča naladíte rádío na stanicu, ktorá je zobrazená na displeji.

- Skenovanie

Stlačením tlačidla "Scan" môžete preložiť alebo obnoviť množstvo dostupných staníc DAB+. Odporúča sa to urobiť, keď bolo rádío premiestnené alebo ak máte slabý signál DAB+.

Možnosti DAB+

- Možnosti ponuky DAB+

Stlačte a podržte tlačidlo "Info/Menu", kým sa nezobrazí položka "Full Scan".

Stlačením tlačidiel ladenia +/- prechádzajte medzi možnosťami a stlačením voliča vyberte.

Na výber sú tieto možnosti:

Úplné skenovanie > Manuálne ladenie > DRC > Prerezávanie > Predvoľba > Systém

- Úplné skenovanie

Ak chcete úplne vymazať a znovu naladiť všetky dostupné stanice DAB+, vyberte v ponuke možnosti položku "Full Scan".

Rádío teraz prehľadá všetky dostupné kanály.

Všetky nájdené kanály sa zobrazia v abecednom poradí.

- Manuálne ladenie

Táto možnosť vám umožní preložiť sa na individuálnu miestnu frekvenciu bez vykonania úplného skenovania. Použitie tejto funkcie môže pomôcť odstrániť slabý signál alebo rušenie bez ovplyvnenia zvyšku zoznamu staníc.

Stlačte a podržte tlačidlo "INFO/MENU", kým sa na obrazovke nezobrazí zoznam ponúk DAB+. Otáčaním voliča zvýraznite položku "Manual Tune" (Manuálne ladenie)" a rýchlym stlačením voliča ju vyberte.

Ďalšia možnosť zobrazí všetky frekvencie DAB+, ktoré sú pre toto rádío dostupné. Otáčaním voliča prechádzajte zoznamom a zvýraznite preferovanú frekvenciu. rýchlym stlačením voliča ju vyberte.

Skontrolujte silu signálu a uistite sa, že je nad minimálnou hranicou. Rýchlym stlačením voliča aktualizujte a uložte frekvenciu.

Stlačením tlačidla "INFO/MENU" prejdite na hlavnú obrazovku.

- DRC

DRC alebo komprimácia dynamického rozsahu je funkcia, ktorú používajú niektoré stanice DAB+. Umožňuje vyrovnat zvuk zvýšením hlasitosti tichších úrovní zvuku a znížením hlasitosti hlasnejších úrovní zvuku.

Možnosť obsahuje DRC off/DRC low/DRC high

- Slivky

Stanice DAB+, ktoré sú uvedené v zozname so symbolom "?" pred ich názvom, môžete z rádia odstrániť pomocou funkcie prune.

Po výbere stanice, ktorú chcete odstrániť, vyberte v ponuke možnosť položku "Prune". Zobrazí sa možnosť "Áno" alebo "Nie". Ak chcete stanicu odstrániť, vyberte možnosť "Áno". Pomocou tlačidla ladenia +/- prejdite cez možnosti a stlačením tlačidla voľby potvrdíte.

- Prednastavené

Predvoľba ukladá obľúbené stanice pre ľahký prístup, náš modul DAB+ má až 30 pamätí predvoľieb.

Uloženie stanice do zoznamu predvoľieb

Stlačte a podržte tlačidlo PRESET, kým sa na displeji nezobrazí Preset Store. Pomocou tlačidla NEXT/PREV vyberte predvoľbu a potom stlačením tlačidla SELECT uložte aktuálne prehrávanú stanicu.

- Vyvolanie stanice

Krátko stlačte tlačidlo PRESET, na displeji sa zobrazí Preset Recall. Pomocou tlačidla NEXT/PREV vyberte jednu z uvedených staníc a stlačte tlačidlo SELECT na prehrávanie.

Režim FM

- Výber režimu FM

Stlačte tlačidlo MODE a vyberte režim FM, potvrdíte stlačením tlačidla "OK".

- Automatické ladenie FM

Ak chcete automaticky naladiť ďalšiu dostupnú rozhlasovú stanicu, stlačte a podržte 3 sekundy jedno z tlačidiel Tune +/- . Tým sa spustí automatické vyhľadávanie FM.

"+" skenuje kanál nahor a "-" skenuje kanál nadol.

Skenovanie sa vždy zastaví pri ďalšom prijatom signáli. V prípade potreby uložte ako predvoľbu

- Ručné ladenie FM

Stlačením jedného z tlačidiel "Tune +/-" manuálne naladíte rádio v režime FM. To pomáha v oblastiach so slabým signálom získať čistý signál.

V prípade potreby uložte ako predvoľbu

Možnosti FM

- Možnosti ponuky FM

Stlačte a podržte tlačidlo "Info/Menu", kým sa nezobrazí položka "Scan Setting".

Stlačením tlačidiel ladenia +/- prechádzajte medzi možnosťami a stlačením voliča vyberte.

Na výber sú tieto možnosti:

Automatické skenovanie > Nastavenie skenovania > Nastavenie zvuku > Predvoľba > Systém

- Automatické skenovanie

Stlačením tlačidla Auto SCAN prehladáte frekvencie pásma FM a nájdené stanice sa uložia do zoznamu predvoľieb zoradené podľa frekvencie.

- Nastavenia skenovania

Z možností ponuky vyberte položku "Scan Settings" (Nastavenia skenovania).

Stlačením tlačidiel ladenia +/- prepínajte medzi možnosťami "Len silné stanice" alebo "Stanice All", Stlačením voliča vyberte požadovanú možnosť.

Hviezdička v pravom hornom rohu označuje aktuálny výber.

Po vykonaní výberu budete odoslaní do predchádzajúcej ponuky. Stlačením tlačidla Info/Menu" sa vrátite na hlavnú obrazovku.

- Nastavenia zvuku

V ponuke vyberte položku "Nastavenie zvuku".

Pomocou tejto možnosti môžete zmeniť zvukový výstup zo stereofónneho na monofónny.

Potom stlačením tlačidiel ladenia +/- vyberte jednu z možností "Stereo allowed" (Stereo povolené) a "Forced Mono" (Vynútené mono) a stlačením ovládača potvrdíte výber. Hviezdička v pravom hornom rohu označuje, ktorá možnosť sa práve používa.

- Prednastavenia

Naša forma má až 30 pamätí predvoľieb re FM, ktoré fungujú rovnako ako predvoľby režimu DAB+.

Režim Bluetooth

- Výber režimu Bluetooth

Ak chcete vybrať Bluetooth, opakovane stlačíte „Mode“, kým sa na displeji nezobrazí ikona Bluetooth

- Párovanie

Rádio sa automaticky prepne do režimu párovania a na displeji sa zobrazí "Odpojené".

Aktivujte funkciu Bluetooth v zariadení a vyhľadajte dostupné zariadenia. Vyhľadajte a pridajte "RADIO" Rádio sa automaticky spáruje so zariadením a nie je potrebný žiadny kód. Na displeji sa zobrazí "Connected" (Pripojené), ak je párovanie úspešné.

- Používanie rozhrania Bluetooth

Stlačením tlačidla Okay/Pause ovládate prehrávanie hudby alebo ho pozastavíte.

Stlačením tlačidla PREV/NEXT vyberte predchádzajúcu/nasledujúcu skladbu, ktorá sa má prehrať,

Hlasitosť sa ovláda bežným spôsobom otáčaním ovládača.

Možnosti systému

- Možnosti systémového menu

Stlačte a podržte tlačidlo Info/Menu, kým sa nezobrazí

'Scan Setting' v režime FM alebo Tull Scan' v režime DAB+. Stlačením tlačidla ladenia +/- prechádzajte možnosťami, kým sa nedostanete k položke "System", potom ju stlačením voliča vyberte.

Na výber sú tieto možnosti:

Čas> Budík> Jazyk> Podsvietenie> Spánok> EQ> Reset > SW Ver.

- Čas

Tu môžete zmeniť všetky funkcie a predvoľby času a dátumu.

1. Nastavenie času/dátumu

Pomocou tejto možnosti môžete manuálne nastaviť čas a dátum.

Po výbere z podponuky "Čas" sa zobrazí blikajúce hodiny. Stlačením tlačidiel ladenia +/- prechádzajte medzi hodinami a stlačením vyberte požadovanú hodnotu hodiny. Po nastavení hodiny vám budú blikat minúty. Zopakujte postup výberu hodiny pre minúty. Po výbere prejdete na ďalšiu obrazovku pre nastavenie dátumu. Podobne ako pri nastavovaní hodín a minút sa pohybujete medzi číslami pomocou ladiacich tlačidiel +/- a stlačením voliča vyberiete zvolenú hodnotu a potom prejdete na ďalšiu hodnotu, ktorú chcete nastaviť. Po nastavení poslednej hodnoty sa na displeji zobrazí potvrdenie, že nový čas a dátum boli uložené.

2. Automatická aktualizácia, Aktualizácia z ľubovoľného/ Aktualizácia z DAB+/ Aktualizácia z FM/ Žiadna aktualizácia

2. Nastaviť 12/24 hodín, Nastaviť 12 hodín/ Nastaviť 24 hodín

3. Nastavte formát dátumu, MM-DD-RRRR/ DD-MM-RRRR

- Alarm

Budíky s funkciou opakovaného budenia v nastavenom čase, najprv ticho, potom postupne až do nastaveného času objem.

Alarm > Frekvencia>Čas budenia> Zdroj>Dĺžka>Hlasnosť

1.Nastavenie budíka Možnosti ponuky zahŕňajú:

- Alarm: Vypnuté / Zapnuté

- Frekvencia: denne/jednorazovo/víkendy/tyždne

- Čas budenia: hodiny a minúty

- Zdroj: Bzučiak/DAB+/FM

- Trvanie:15/30/45/ 60 /90/120 minút

- Objem

- 2.Alamové zvonenie

- Stlačením tlačidla STANDBY vypnete budíky.

- Stlačením tlačidla SELECT dočasne umlčíte znejúci alarm, po uplynutí doby odloženia sa alarm opäť spustí.

- Jazyk

Pomocou tejto možnosti môžete vybrať jazyk, v ktorom sa majú zobrazovať možnosti ponuky.

Dostupné jazykové možnosti sú : English, Polski, Deutsch, Francais, Slovensky jazyk, Cesky Jazyk, Limba Romans, Magyar nyelv, Lietuviu kalba, Latviesu valoda.

Pomocou tlačidiel ladenia +/- prechádzajte medzi možnosťami a stlačením ovládača vyberte možnosť. Hviezdička v pravom hornom rohu označuje aktuálny výber.

- Podsvietenie

Nastavenie jasú podsvietenia displeja, možnosť obsahuje Low / Medium / High.

Časový limit> Úroveň zapnutia > Úroveň stlmenia

Time Out

Týmto spôsobom sa nastavuje čas, po ktorý sa displej stlmí. Otáčaním voliča a jeho stlačením vyberte jednu z možností:

Zapnuté > 10 > 20 > 30 > 45 > 60 > 90 > 120 > 180 (sekundy)

Hviezdička v pravom hornom rohu označuje aktuálny výber.

- Na úrovni

Táto možnosť umožňuje nastaviť úroveň aktívneho osvetlenia displeja.

Otáčaním voliča a jeho stlačením vyberte jednu z možností:

Vysoká > Stredná > Nízka

Hviezdička v pravom hornom rohu označuje aktuálny výber.
Dim
Táto možnosť umožňuje nastaviť úroveň neaktívneho osvetlenia displeja.
Otáčaním voliča a jeho stlačením vyberte jednu z možností:
Vysoká > Stredná > Nízka
Hviezdička v pravom hornom rohu označuje aktuálny výber.

- Spánok

Pomocou tejto funkcie môžete nastaviť dĺžku zapnutia rádia.
Po výbere z možností systému budete mať prístup k

- EQ

Pomocou tejto funkcie môžete zmeniť preferencie zvukového výstupu.
Po výbere z možností systému budete mať prístup k:

Normálny > Jazz > Pop > Klasika> Subwoofer> Rock > Mój EQ
Ekvalizér môžete prispôbiť pomocou podponuky v časti Mój ekvalizér.
Tu môžete zmeniť nasledujúce údaje:

Vysoké tóny+/-7

Bas+/-7

Zapnutie/vypnutie hlasitosti

Pomocou voliča prechádzajte medzi možnosťami a stlačením ho vyberte.

- Obnovenie

Výberom tejto možnosti z ponuky "Systém" sa rádio vynuluje a vymaže sa všetky uložené predvoľby. Túto možnosť použite, ak je signál DAB+ po opätovnom vyhľadani staníc alebo prípadných poruch stále slabý.

- Verzia SW

Zobrazí sa aktuálna používaná verzia softvéru.

Predvoľba DAB+/FM

- Uloženie predvoľby

Stlačte a podržte tlačidlo "Preset" (Predvoľba) na 2 sekundy, uvoľnite tlačidlo a potom pomocou tlačidiel Tune +/- prechádzajte medzi dostupnými slotmi pre predvoľby.

Stlačením voliča uložte stanicu. V prípade úspešného uloženia sa zobrazí správa o uložení.

Rádio má 30 prednastavených slotov pre výber DAB+ aj FM.

- Vyvolanie predvoľby

Uloženú predvoľbu vyvoláte tak, že raz rýchlo stlačíte tlačidlo "Preset1" a potom pomocou tlačidiel Tune +/- prechádzate medzi uloženými možnosťami. Stlačením voliča naładíte vybranú predvoľbu.

Informácie o DAB+/FM

- Podrobnosti o informáciách

Pri počúvaní v režime DAB+ alebo FM môžete stlačením tlačidla "Info" prechádzať dostupné informácie z vysielania a rádia.

Informačný cyklus:

FM

-Teraz hráme

-Názov stanice

-Hudobný žánr

-Mono/Stereo

-Typ napájania

-Dátum

DAB+

-Teraz hráme

-Sila signálu

-Hudobný žánr

-Národné/miestne označenie

-MHz frekvencia

-Kbps rýchlosť prenosu dát

-Typ napájania

-Dátum

ÚDRŽBA A SKLADOVANIE

Vaše pracovné svetlo si vyžaduje len veľmi malú starostlivosť a údržbu. Stačí vyčistiť

objektív pravidelne čistíte neabrazívnym čistiacim prostriedkom. Odporúčame pracovné svetlo

sa musí každý mesiac úplne vybiť a znovu úplne nabiť.

Skladujte len s plne nabitou batériou a z času na čas ju doplňte.

čas pri dlhodobom skladovaní (odporúčame, aby pracovné svetlo bolo každé tri mesiace úplne vybiť a znovu úplne nabiť).



Skladujte na suchom a nezmrazujúcom mieste, teplota okolia by nemala prekročiť 40 °C.

Varovanie: Vždy sa uistite, že je pracovné svetlo vypnuté a úplne vychladnuté, kým sa ho pokúša vyčistiť.

TECHNICKÉ ÚDAJE

Rádio budowlane Energy+ 58GE128	
Parametr	Hodnota
Výstup nabíjania	18 V DC
Menovitý výkon reproduktora	2x15W
Pásmo FM	87,5 - 108 MHz
Pásmo DAB+	174 - 240 MHz
Verzia Bluetooth	5.0
Frekvencia Bluetooth	2,4 GHz
Rozsah signálu Bluetooth	10m
Menovitá impedancia	8Ω
Pomer signálu k šumu	60 dB
hmotnosť	2,75 kg
dátum výroby	2023

OCHRANA ŽIVOTNÉHO PROSTREDIA

	Elektricky poháňané výrobky nelikvidujte spolu s domovým odpadom, mali by sa zhodnotiť v príslušných zariadeniach. Informácie o využití odpadu získate od svojho predajcu alebo miestnych orgánov. Opatrované elektrické a elektronické zariadenia obsahujú látky aktívne v prírodnom prostredí. Nerecyklované zariadenia predstavujú potenciálne riziko pre životné prostredie a ľudské zdravie.
	Baterie nelikvidujte spolu s domacím odpadom, nevhádzajte ich do ohňa ani do vody. Poškodené alebo opotrebované batérie by sa mali riadne recyklovať v súlade s platnou smeriou o likvidácii batérií

"Grupa Topex Spółka z ograniczoną odpowiedzialnością" Spółka komandytowa so sídlom vo Varšave na ul. Pograniczna 2/4 (ďalej len "Grupa Topex") oznamuje, že všetky autorské práva k tomuto návodu (ďalej len "návod"), okrem iného vrátane textu, fotografií, schém, výkresov a grafickej úpravy návodu, patria výlučne spoločnosti Grupa Topex a sú chránené zákonmi podľa zákona o autorskom práve a právach súvisiacich s autorským právom zo 4. februára 2004 (ustawa o prawie autorskim i prawach pokrewnych, Dz. U. 2006 č. 90 položka 631 v znení neskorších zmien a doplnení), Kopírovanie, spracovanie, publikovanie, úpravy na komerčné účely celého návodu alebo jeho častí bez písomného súhlasu spoločnosti Grupa Topex sú prísne zakázané a môžu spôsobiť občianskoprávnu a právnu zodpovednosť.

Vyhľadanie o zhode EÚ

Výrobca: Grupa Topex Sp. z o.o. Sp.k., Pograniczna 2/4 02-285 Warszawa

Výrobok: Stavebné rádio

Model: 58GE128

Obchodný názov: GRAPHITE

Sériové číslo: 00001 + 99999

Toto vyhlásenie o zhode sa vydáva na výhradnú zodpovednosť výrobcu.

Opísaný výrobok je v súlade s týmito dokumentmi:

Smernica RED 2014/53/EÚ

Smernica RoHS 2011/65/EÚ v znení smernice 2015/863/EÚ

A spĺňa požiadavky noriem:

EN 62368-1:2014+A11:2017; EN 62479:2010;

EN 55032:2015+A11:2020; EN 55035:2017+A11:2020; EN IEC 61000-3-2:2019+A1:2021; EN 61000-3-3:2013+A1:2019+A2:2021;

EN 301 489-1 V2.2.3; EN 301 489-17 V3.2.4;

EN 303 345-1 V1.1.1; EN 303 345-3 V1.1.1; EN 303 345-4 V1.1.1; EN 300 328 V2.2.2;

EN IEC 63000:2018

Toto vyhlásenie sa vzťahuje len na strojové zariadenie v podobe, v akej bolo uvedené na trh, a nezahŕňa komponenty

pridá koncový používateľ alebo ho vykoná dodatočne.

Meno a adresa osoby so sídlom v EÚ, ktorá je oprávnená vypracovať technickú dokumentáciu:

Podpísané v mene:

Grupa Topex Sp. z o.o. Sp.k.

Ulica Pograniczna 2/4

02-285 Varšava

Paweł Kowalski

Paweł Kowalski

Pracovník pre kvalitu spoločnosti TOPEX GROUP

Varšava, 2022-07-11



SL
PREVOD IZVIRNIH NAVODIL
58GE128

PREVIDNOST: PRED UPORABO ORODJA NATAČNO PREBERITE TA PRIROČNIK IN GA SHRANITE ZA POZNEJŠO UPORABO.

VARNOSTNI PREDPISI

To ni igrača. Otroci je ne smejo uporabljati. Vse elektronske deli so že popravljeni, vsak namen odprta delovne luči ali spreminjanja oblikovanje delovne svetlobe je prepovedano, razen če gre za profesionalnega električarja. Svetloba vira te svetilke ni mogoče zamenjati. Ko svetlobni vir doseže se ob koncu življenjske dobe zamenja celotna svetilka. Ne poskušajte zamenjati ali zamenjati diodnih luči! Če je zaščitno steklo je počena ali zlomljena, jo je treba pred uporabo delovne luči zamenjati ponovno.

RAZLAGA SIMBOLOV

	Ustreza ustreznim standardom EU.
	Da bi zmanjšali nevarnost poškodb, mora uporabnik prebrati navodila za uporabo.

OPIS GRAFIČNIH ELEMENTOV

- 1.Ročaj
- 2.Okvir
- 3.Logotip
- 4.antena
- 5.Zaslou
6. gumb za izbiro shranjene postaje
7. gumb za izbiro shranjene postaje
- 8.Gumb »Nastavitve«
- 9.TUNE- / previjanje
- 10.Przycisk vklop/izklop
- 11.Način gumb
- 12.Gumb za izbiro/zaustavitve
- 13.gumb za izbiro shranjene postaje
14. gumb za izbiro shranjene postaje
- 15.TUNE+ / hitro naprej
- 16.Gumb za iskanje
- 17.gumb INFO/MENU
- 18.alarmni gumb
- 19.zvočnik
- 20.AUX vrata
- 21.18V/1,3A Vnos enosmemnega napajalnega kabla
- 22.USB polnilna vrata 5V/1A
- 23.polnilnik baterije
- 24.držalo za telefon
- 25.zadnji pokrov
- 26.pritrjevanje

OPIS

- Sprejemnik DAB+ (174 MHz - 240 MHz)
 - FM sprejemnik (87,5 MHz - 108,00 MHz)
 - Shranjuje 30 prednastavitve FM
 - Shranjuje 30 prednastavitve DAB+
 - Hitra prednastavitve Reža: 4
 - Bluetooth 5.0
 - Napajanje z baterijo 2Ah/4Ah/6.0 (ni vključena)
 - 18V omrežni napajalnik (vključen)
 - Samodejna nastavitve ure
 - Dvojne alarmne naprave
 - 2,4' barvni zaslon
 - Zaslon z možnostjo zatemnitve
 - Stereo zvočnik (2x15W)
 - 3,5 mm vhod AUX (Line-In)
 - Funkcija spanja
 - Podpora za več jezikov
 - Prilagodljiva mehka antena
 - Ročaj za prenašanje
 - Do 10-20 ur neprekinjenega predvajanja z uporabo baterije
 - Način Bluetooth
- Funkcijo Bluetooth aktivirajte z gumbom "mode", dokler se ne prikaže ikona Bluetooth. V napravi aktivirajte bluetooth in poiščite razpoložljive naprave. Poiščite in dodajte "RADIO" Radijski sprejemnik se bo samodejno povezal z napravo in koda ni potrebna. Na zaslonu se bo prikazalo "Connected" (Povezano), če je seznanitev uspešna.

-Način FM

Pritisnite tipko MODE in izberite način FM, nato pritisnite tipko "OK". Za samodejno nastavitve na naslednjo razpoložljivo radijsko postajo pritisnite in 3 sekunde držite oba gumba Tune +/--. S tem se začne samodejno iskanje FM. "+" bo poskeniral kanal navzgor in skeniral kanal navzdol. Pregledovanje se vedno ustavi pri naslednjem prejetem signalu. Po potrebi shranite kot prednastavitve

-Način DAB+

Pritisnite tipko MODE in izberite način DAB+, za potrditev pritisnite tipko SELECT. Z gumboma za nastavitve +/- preklaplajte med razpoložljivimi postajami DAB+ na zaslonu. Pritisnite tipko za nastavitve, da radio nastavite na postajo, ki je prikazana na zaslonu.

VSEBINE

- DAB+ / FM Radio - 1 računalnik
- 18V/1,3A napajalnik - 1 kos
- uporabniški priročnik - 1 računalnik
- tehnična dokumentacija - 1 kos
- garancijska kartica - 1 kos

DELOVANJE

Metoda nadzora

- Vkllop/izklop/počasno stanje pripravljenosti
Pritisnite gumb za vklop, da vklopite radio. Ko je vklopljen, ga ponovno pritisnite, da preklopite v način pripravljenosti, ali ga pridržite, da radio izklopite.
- Uporaba gumbov
Vsa dejanja z gumbi so le hiter pritisk, razen če je v zahtevanem dejanju navedeno drugače. To vključuje tudi funkcijo gumbov na številčnici.
- Uporaba izbirnika
Številčnica na tem radiju je dvojna. To pomeni, da z obračanjem številčnice izvedete eno dejanje, s pritiskom nanjo pa drugo.

Nastavitve

- Prva uporaba
Ko radio vzamete iz embalaže, ga s priloženim adapterjem ali baterijo 2Ah/4Ah/6.0 priključite na električno omrežje. v predal za baterije v podstavku. Popolnoma iztegnite anteno in pritisnite gumb za vklop, da vklopite radio.
Datum in čas se samodejno nastavitva na podlagi sprejetega signala DAB+. Radio bo nato prvič začel s skeniranjem.
Številka na desni strani zaslona označuje število kanalov, najdenih v vaši regiji med tem pregledovanjem. Po končanem iskanju se bo radio nastvil na prvo po abecednem redu razvrščeno postajo, ki je na voljo v načinu DAB+.

Način DAB+

Pritisnite tipko MODE in izberite način DAB+, za potrditev pritisnite tipko SELECT.Z gumbi za nastavitve +/- preklaplajte med razpoložljivimi postajami DAB+ na zaslonu. Pritisnite tipko za nastavitve, da radio nastavite na postajo, ki je prikazana na zaslonu.

- Skeniranje
S pritiskom na gumb "Scan" lahko ponovno nastavite ali osvežite število razpoložljivih postaj DAB+. To je priporočljivo storiti, če je bil radio predstavljen ali če je signal DAB+ slab.

Možnosti DAB+

- Možnosti menija DAB+
Pritisnite in držite gumb "Info/Menu", dokler se ne prikaže "Full Scan". Pritisnite gumba za nastavitve +/-, da preklapljate med možnostmi, in pritisnite številčnico za izbiro.

Na voljo so naslednje možnosti:

Celotno skeniranje > Ročno uglaševanje > DRC > Obrezovanje > Prednastavitve > Sistem

- Celotno skeniranje
Če želite v celoti izbrisati in ponovno nastaviti vse razpoložljive postaje DAB+, v možnostih menija izberite "Full Scan".
Radio bo zdaj pregledal vse razpoložljive kanale.

Vsi najdeni kanali bodo prikazani po abecednem vrstnem redu.

- Ročno uglaševanje
S to možnostjo lahko ponovno nastavite posamezno lokalno frekvenco, ne da bi opravili celotno skeniranje. Z uporabo te funkcije lahko odpravite slab signal ali motnje, ne da bi vplivali na preostali seznam postaj.
Pritisnite in držite gumb "INFO/MENU", dokler se na zaslonu ne prikaže seznam menijev DAB+. Z vrtenjem izbirnega gumba označite možnost "Manual Tune" (Ročno nastavljanje)* in jo s hitrim pritiskom izbirnega gumba izberite.

Naslednja možnost prikaže vse frekvence DAB+, ki so na voljo temu radiu. Z vrtenjem izbirnega kolesa se pomaknete po seznamu in označite želeno frekvenco ter jo s hitrim pritiskom izbirnega kolesa izberite.

Preverite moč signala in se prepričajte, da je moč signala nad minimalno črto. Hitro pritisnite številčnico, da posodobite in shranite frekvenco. Pritisnite gumb »INFO/MENU« za izhod na glavni zaslon.

- DRC

DRC ali kompresija dinamičnega razpona je funkcija, ki jo uporabljajo nekatere postaje DAB+. Ta omogoča izravnavo zvoka tako, da poveča glasnost tišjih zvočnih stopenj in zmanjša glasnost glasnejših zvočnih stopenj.

Možnost vsebuje DRC off/DRC low/DRC high

- Slive

Postaje DAB+, ki so na seznamu s simbolom "?" pred imenom, lahko odstranite iz radia s funkcijo obzovanja.

Ko izberete postajo, ki jo želite odstraniti, v menijskih možnostih izberite "Prune". Na voljo bo izbira "Da" ali "Ne". Za odstranitev postaje izberite "Da". Z gumbi za nastavitve +/- preidite med možnostmi in pritisnite gumb za potrditev.

- Prednastavljeno

V prednastavljenih so shranjene priljubljene postaje za lažji dostop, naš modul DAB+ ima do 30 prednastavljenih spominov.

Shranjevanje postaje na seznam prednastavitve Pritisnite in držite tipko PRESET, dokler se na zaslonu ne prikaže Preset Store. S tipko NEXT/PREV izberite prednastavitev, nato pa pritisnite tipko SELECT, da shranite trenutno predvajano postajo.

- Priključ postaje

Kratko pritisnite tipko PRESET, na zaslonu se prikaže prednastavitev Recall. S tipkama NEXT/PREV izberite eno od navedenih postaj in pritisnite tipko SELECT za predvajanje.

Način FM

- Izberite način FM

Pritisnite tipko MODE in izberite način FM ter pritisnite tipko "OK".

- Samodejna nastavitve FM

Za samodejno nastavitve na naslednjo razpoložljivo radijsko postajo pritisnite in 3 sekunde držite oba gumba Tune +/- . S tem se začne samodejno iskanje FM.

"+" bo poskeniral kanal navzgor in skeniral kanal navzdol.

Pregledovanje se vedno ustavi pri naslednjem prejetem signalu. Po potrebi shranite kot prednastavitev

- Ročna nastavitve FM

Pritisnite oba gumba "Tune +/-", da ročno nastavite radio v načinu FM. To pomaga na območjih s slabim signalom, da dobite jasek signal.

Po potrebi shranite kot prednastavitev

Možnosti FM

- Možnosti menija FM

Pritisnite in držite gumb "Info/Menu", dokler se ne prikaže "Scan Setting". Pritisnite gumb za nastavitve +/-, da preklapljate med možnostmi, in pritisnite številčnico za izbiro.

Na voljo so naslednje možnosti:

Samodejno skeniranje > Nastavitve skeniranja > Nastavitve zvoka > Prednastavitve > Sistem

- Samodejno skeniranje

S pritiskom na tipko Auto SCAN pregledujete frekvence v pasu FM, najdene postaje pa se shranijo na seznam prednastavitve, razvrščene po frekvencah.

- Nastavitve skeniranja

V meniju izberite "Scan Settings" (Nastavitve skeniranja),

Pritisnite gumb za nastavitve +/-, da izbirate med možnostjo "Samo močne postaje" ali "Postaje All", in pritisnite izbirnik, da izberete želeno možnost.

Zvezdica v zgornjem desnem kotu označuje trenutno izbiro.

Po izbiri boste poslani v prejšnji meni. Če se želite vrniti na glavni zaslon, pritisnite gumb Info/Menu".

- Nastavitve zvoka

V meniju izberite "Audio setting",

S to možnostjo lahko spremenite izhodni zvok iz stereo v mono.

Nato pritisnite gumb za nastavitve +/-, da izberete možnosti "Stereo allowed" in "Forced Mono" ter pritisnite izbirnik za potrditev. Zvezdica v zgornjem desnem kotu označuje, katera možnost je trenutno v uporabi.

- Prednastavitve

Naš kalup ima do 30 prednastavljenih spominov za FM, ki delujejo enako kot prednastavitve za način DAB+.

Način Bluetooth

- Izberite način Bluetooth

Če želite izbrati Bluetooth, pritisnite »Način«, dokler se na zaslonu ne prikaže ikona Bluetooth

- Zdrževanje

Radio samodejno preide v način seznanjanja in na zaslonu se prikaže "Disconnected".

V napravi aktivirajte bluetooth in poiščite razpoložljive naprave. Poiščite in dodajte "RADIO" Radio se bo samodejno povezal z napravo in koda ni potrebna. Na zaslonu se bo prikazalo "Connected" (Povezano), če je seznanitev uspešna.

- Uporaba povezave Bluetooth

Pritisnite tipko Okay/Pause, da upravljate predvajanje glasbe ali ga prekinete.

Pritisnite tipko Okay/NEXT, da izberete prejšnjo/naslednjo skladbo za predvajanje,

Glasnost uravnate na običajen način z obračanjem kolesca.

Sistemske možnosti

- Možnosti sistemskega menija

Pritisnite in držite gumb "Info/Menu", dokler se ne prikaže

"Scan Setting" v načinu FM ali Tull Scan" v načinu DAB+. S pritiskom na gumb za nastavitve +/- preklapljate med možnostmi, dokler ne pridete do "System", nato pa pritisnite izbirnik, da jo izberete.

Na voljo so naslednje možnosti:

Čas> Alarm> Jezik> Osvetlitev ozadja> Spanje> EQ> Ponastavitve > Verzija SW

- Čas

Tu lahko spremenite vse funkcije in nastavitve časa in datuma.

1. Nastavitve časa/datuma

S to možnostjo lahko ročno nastavite čas in datum.

Po izbiri v podmeniju "Čas" bodo ure utrpale. Pritisnite gumb za nastavitve +/-, da se pomikate med urami, in pritisnite , da izberete želeno vrednost ure. Ko je ura nastavljena, utripajo minute. Ponovite postopek za izbiro ure za minute. Po izbiri se premaknete na naslednji zaslon za nastavitve datuma. Podobno kot pri nastavitvi ure in minut se z gumboma za nastavitve +/- pomikate med številkami in pritiskom na številčnico izberete izbrano vrednost, nato pa se premaknete na naslednjo vrednost, ki jo želite nastaviti. Ko je nastavljena zadnja vrednost, se na zaslonu potrdi, da sta bila nove ura in datum shranjena. 2. Samodejno

posoDAB+ljanje, Posodobitev iz katerega koli/ Posodobitev iz DAB+/ Posodobitev iz FM/ Brez posoDAB+ljanja

2. Set 12/24 hrour, Set 12 hour/ Set 24 hour

3. Nastavitve oblike datuma, MM-DD-RRRR/ DD-MM-RRRR

- Alarm

Budilke z možnostjo dremeža ob nastavljenem času, najprej tiho, nato pa postopoma do nastavljenega časa.

2. Set 12/24 hrour, Set 12 hour/ Set 24 hour

3. Nastavitve oblike datuma, MM-DD-RRRR/ DD-MM-RRRR

- Alarm

Budilke z možnostjo dremeža ob nastavljenem času, najprej tiho, nato pa postopoma do nastavljenega časa.

Alarm > Frekvenca > Čas prebujanja> Vir > Trajanje> Glasnost

1. Nastavitve alarma Možnosti menija vključujejo:

- Alarm: Izključeno / vklopljeno

- Pogostost: dnevno/ponovno/vikendi/tedni

- Čas zbujanja: ure in minute

- Vir: Buzzer/DAB+FM

- Trajanje: 15/30/45/ 60 /90/120 minut

- Obseg

2. Alarm ring up

- Pritisnite tipko STANDBY, da izklopite alame.

- Pritisnite tipko SELECT, da začasno utišate zveneči alarm, alarm se bo ponovno sprožil po obdobju dremeža.

- Jezik

S to možnostjo lahko izberete, v katerem jeziku bo radio prikazoval menijske možnosti.

Na voljo so naslednje jezikovne možnosti : English, Polski, Deutsch, Francais, Slovensky jazyk, Cesky Jazyk, Limba Romans, Magyar nyelv, Lietuviu kalba, Latviesu valoda.

Z gumbi za nastavitve +/- preklapljate med možnostmi in pritisnite številčnico, da izberete možnost. Zvezdica v zgornjem desnem kotu označuje trenutno izbiro.

- Osvetlitev ozadja

Nastavitve svetlosti osvetlitve zaslona, možnost vsebuje nizka / srednja / visoka.

Timeout> Vključena raven > Izključena raven

Time Out

S tem nastavite trajanje časa, preden se zaslon zatemni. Izberite eno od možnosti tako, da obrnete izbirni gumb in ga pritisnete za izbiro:

Vključeno > 10 > 20 > 30 > 45 > 60 > 90 > 120 > 180 (sekunde)

Zvezdica v zgornjem desnem kotu označuje trenutno izbiro.

- Na nivouju

S to možnosta lahko nastavite stopnjo osvetlitve aktivnega zaslona. Izberite med možnostmi tako, da obračate kolesce in ga pritisnete, da izberete:

Visoka > Srednja > Nizka
Zvezdica v zgornjem desnem kotu označuje trenutno izbiro.
Dim

S to možnosta lahko nastavite stopnjo osvetlitve neaktivnega zaslona. Izberite med možnostmi tako, da obračate kolesce in ga pritisnete, da izberete:

Visoka > Srednja > Nizka
Zvezdica v zgornjem desnem kotu označuje trenutno izbiro.

- Spanje
- S to funkcijo lahko nastavite, koliko časa je radio vklopljeno.

Ko izberete sistemske možnosti, imate dostop do

- EQ

S to funkcijo lahko spremenite nastavitve izhoda zvoka.

Po izbiri sistemskih možnosti boste imeli dostop do:

Normalno > Jazz > Pop > Klasika > Subwoofer > Rock > Moj EQ
EQ lahko prilagodite z uporabo podmenija v razdelku "Moj EQ",

Tu lahko spremenite naslednje podatke:

Visoki toni +/-7

Bas +/-7

Vklop/izklop glasnosti

S številčnico preklaplajte med možnostmi in jo pritisnite za izbiro.

- Ponastavitev
- Če izberete to možnost v meniju "Sistem", ponastavite radio in izbršete vse shranjene prednastavitve. To možnost uporabite, če je signal DAB+ po ponovnem iskanju postaj ali morebitnih napakah še vedno slab.

- Različica SW

Prikaže se trenutna različica programske opreme, ki se uporablja.

Prednastavitev DAB+/FM

- Shranjevanje prednastavitev

Pritisnite in 2 sekundi držite gumb "Preset" (Prednastavitev), nato ga spustite in z gumbi Tune +/- preklaplajte med razpoložljivimi režami za prednastavitve.

Pritisnite številčnico, da shranite postajo. V primeru uspešne izbire se prikaže sporočilo o shranjeni postaji.

Radio ima 30 mest za prednastavitve za izbiro DAB+ in FM.

- Prilic prednastavitve

Če želite priklicati shranjeno prednastavitve, enkrat hitro pritisnite "Preset1", nato pa z gumbi "Tune +/-" preklaplajte med shranjenimi možnostmi. Pritisnite številčnico, da nastavite izbrano prednastavitve.

Informacije DAB+/FM

- Podrobnosti o informacijah

Med poslušanjem v načinu DAB+ ali FM lahko s pritiskom na gumb "Info" preklaplajte med razpoložljivimi informacijami iz radiodifuzne storitve in radia.

Informacijski cikel:

FM

-Tudi igranje

-Ime postaje

-glasbena zvrst

-Mono/Stereo

-Vrsta napajanja

-Datum

DAB+

-Tudi igranje

-Moč signala

-glasbena zvrst

-Nacionalno/lokalno poimenovanje

-MHz frekvenca

-Kbps hitrost prenosa podatkov

-Vrsta napajanja

-Datum

VZDRŽEVANJE IN SKLADIŠČENJE

Vaša delovna luč zahteva zelo malo nege in vzdrževanja. Preprosto očistite

objektiv redno čistite z neabrazivnim čistilom. Priporočamo delovno luč je treba vsak mesec popolnoma izprazniti in ponovno popolnoma napolniti.

Shranjujte le popolnoma napolnjeno baterijo in občasno jo napolnite.

časa, če je shranjena dlje časa (priporočamo, da se delovna luč

vsake tri mesece popolnoma izprazni in ponovno popolnoma napolni).



Shranjujte v suhem prostoru brez zmrzali, temperatura okolice ne sme presegati presega 40 °C.

Opozorilo: Vedno se prepričajte, da je delovna luč ugasnjena in popolnoma ohlajena, preden ga poskušate očistiti.

TEHNIČNI PODATKI

Radijsko gradivo Energy+ 58GE128	
Parametri	vrednost
Izhod za polnjenje	18 V DC
Nazivna moč zvočnika	2x15W
Pasovi FM	87,5 - 108 MHz
Pasovi DAB+	174 - 240 MHz
Različica Bluetooth	5.0
Frekvenca Bluetooth	2,4 GHz
Doseg signala Bluetooth	10m
Nazivna impedanca	8Ω
Razmerje med signalom in šumom	60 dB
teža	2,75 kg
datum proizvodnje	2023

VARSTVO OKOLJA

	Izdelkov na električni pogon ne odlagajte med gospodinjinske odpadke, temveč jih je treba uporabiti v ustreznih obratih. Informacije o uporabi odpadkov dobite pri prodajalcu ali lokalnih organih. Izrabljena električna in elektronska oprema vsebuje snovi, ki so aktivne v naravnem okolju. Nerecirana oprema predstavlja potencialno tveganje za okolje in zdravje ljudi.
	Baterij ne odlagajte med gospodinjinske odpadke, ne mečite jih v ogerji ali vodo. Poškodovane ali izrabljene baterije je treba ustrezno reciklirati v skladu z veljavno direktivo za odstranjevanje baterij.

"Grupa Topex Spółka z ograniczoną odpowiedzialnością" Spółka komandytowa s sedežem v Varšavi na ul. Pograniczna 2/4 (v nadaljevanju Skupina Topex) obvešča, da vse avtorske pravice za to navodilo (v nadaljevanju Navodilo), med drugim tudi besedilo, fotografije, sheme, risbe in postavitev navodila, pripadajo izključno Skupini Topex in so zaščitene z zakoni v skladu z Zakonom o avtorskih in sorodnih pravicah z dne 4. februarja 2004 (Ustawa o prawie autorskim i prawach pokrewnych, Dz. U. 2006, št. 90, točka 631, s poznejšimi spremembami). Kopiranje, obdelava, objava, spremembe celotnega Navodila ali njegovih delov in komercialne namene brez pisnega dovoljenja družbe Grupa Topex so strogo prepovedani in lahko povzročijo civilno in pravno odgovornost.

Izjava EU o skladnosti

Proizvajalec: Grupa Topex Sp. z o.o. Sp.k., Pograniczna 2/4 02-285

Warszawa

Izdelek: Gradbeno radio

Model: 58GE128

Trgovsko ime: GRAPHITE

Serijska številka: 00001 + 999999

Za to izjavo o skladnosti je odgovoren izključno proizvajalec.

Opisani izdelek je skladen z naslednjimi dokumenti:

Direktiva RED 2014/53/EU

Direktiva RoHS 2011/65/EU, kakor je bila spremenjena z Direktivo 2015/863/EU

In izpolnjuje zahteve standardov:

EN 62368-1:2014+A11:2017; EN 62479:2010;

EN 55032:2015+A11:2020; EN 55035:2017+A11:2020; EN IEC 61000-3-2:2019+A1:2021; EN 61000-3-3:2013+A1:2019+A2:2021;

EN 301 489-1 V2.2.3; EN 301 489-17 V3.2.4;

EN 303 345-1 V1.1.1; EN 303 345-3 V1.1.1; EN 303 345-4 V1.1.1; EN

300 328 V2.2.2;

EN IEC 63000:2018

Ta izjava se nanaša samo na stroj, kot je bil dan na trg, in ne vključuje

sestavni delov.

ki jih določa končni uporabnik ali jih izvede naknadno.

Ime in naslov osebe s sedežem v EU, ki je pooblaščen za pripravo

tehnične dokumentacije:

Podpisano v imenu:

Grupa Topex Sp. z o.o. Sp.k.

Ulica Pograniczna 2/4

02-285 Varšava

Paweł Kowalski

Paweł Kowalski

Varšava, 2022-07-11

LT
ORIGINALIOS INSTRUKCIJOS VERTIMAS
58GE128

[SPĖJIMAS: PRIEŠ NAUDODAMI [RANKĮ] ATIDŽIAI PERSKAITYKITE ŠĮ VADOVĄ IR IŠSAUGOKITE JĮ AITEITYJE.

SAUGOS TAISYKLĖS

Tai nėra žaistas. Vaikams neturėtų būti leidžiama juo naudotis. Visi elektroniniai dalys jau yra nustatytos, bet koks keitinimas atidaryti darbo šviesą arba keisti

darbo šviesos dizainas yra draudžiamas, nebent profesionalus elektrikas. Šviesa

šio šviestuvo šaltinis nekeičiamas. Kai šviesos šaltinis pasiekia pasibaigus eksploatavimo laikui, visas šviestuvus turi būti pakeistas. Nebandykite pakeisti ar keisti diodinių lemputių! Jei apsauginis stiklas yra įtrūkęs arba sulūžęs, prieš naudojant darbo žibintą jį reikia pakeisti dar kartą.

SIMBOLIŲ PAAIŠKINIMAS

	Atitinka atitinkamus ES standartus.
	Kad sumažintumėte susižalojimo riziką, naudotojas turi perskaityti naudojimo instrukciją.

GRAFINIŲ ELEMENTŲ APRĄŠYMAS

1. Rankena
2. Rėmelis
3. Logotipas
4. antena
5. Ekranas
6. mygtuką, kad pasirinktumėte išsaugotą stotį
7. mygtuką, kad pasirinktumėte išsaugotą stotį
8. Nustatymų mygtukas
9. SUREGLIUOKITE / atsukite atgal
10. Prizycisk įjungimas / išjungimas
11. Režimo mygtukas
12. Pasirinkite / sustabdykite mygtuką
13. button, kad pasirinktumėte išsaugotą stotį
14. mygtuką, kad pasirinktumėte išsaugotą stotį
15. TUNE+ / greitai į priekį
16. Paieškos mygtukas
17. mygtukas INFO/MENU
18. aliamo mygtukas
19. garsiakalbis
20. AUX prievadas
21. 18V / 1,3A nuolatinės srovės laido įėjimas
22. USB įkrovimo prievadas 5V / 1A
23. akumuliatoriaus įkroviklis
24. telefono laikiklis
25. galinis dangtelis
26. tvirtinimas

APRĄŠYMAS

- DAB+ imtuvas (174MHz - 240MHz)
- FM imtuvas (87,5 MHz - 108,00 MHz)
- Įrašyta 30 išankstinių FM nustatymų
- Išsaugo 30 DAB+ išankstinių nustatymų
- Greitas išankstinis nustatymas Lizdas:4
- "Bluetooth 5.0
- Maitinamas 2Ah/4Ah/6.0 akumuliatoriumi (neįtrauktas į komplektą)
- 18 V tinklo adapteris (pridedamas)
- Automatinis laikrodžio reguliavimas
- Dvigubi pavojaus signalai
- 2,4' spalvotas ekranas
- Pritemdomas ekranas
- Stereofoninis garsiakalbis (2x15W)
- 3,5 mm AUX prievadas (linijinė įvestis)
- Miego funkcija
- Kelių kalbų palaikymas

- Lanksti minkšta antena
 - Nešiojimo rankena
 - Iki 10-20 valandų nuolatinio žaidimo naudojant akumuliatorių
 - "Bluetooth" režimas
- Jųkute "Bluetooth" funkciją mygtuku "mode", kol pasirodys "Bluetooth" piktograma. Jųkute "Bluetooth" savo įrenginyje ir ieškokite galimų įrenginių. Ieškokite ir pridėkite "RADIO" Radijas automatiškai susisieks su prietaisu ir jokio kodo nereikia. Jei susiejimas pavyko, ekrane bus rodoma "Connected" (sujungta).
- FM režimas
 - Paspauskite MODE klavišą ir pasirinkite FM režimą, paspauskite "OK" klavišą ir patvirtinkite.
 - Norėdami automatiškai suderinti kitą galimą radijo stotį, paspauskite ir 3 sekundes palaikykite bet kurį iš "Tune +/-" mygtukų. Taip bus paleistas FM automatinis nuskaitymas.
 - "+" nuskaitys kanalą aukštyr ir nuskaitys kanalą žemyn.
 - Skenavimas visada sustos ties kitu gautu signalu. Jei reikia, išsaugokite kaip išankstinį nustatymą
 - DAB+ režimas
 - Paspauskite MODE klavišą ir pasirinkite DAB+ režimą, paspauskite SELECT klavišą, kad patvirtintumėte. Naudodami derinimo +/- mygtukus ekrane peržiūrėkite galimas DAB+ stotis. Paspauskite ratuką, kad radijo imtuvą sureguliuotumėte į ekrane rodomą stotį.

TURINYS

- DAB+ / FM radijas - 1 vnt
- 18V / 1,3A maitinimo šaltinis - 1 vnt
- varotojo vadovas - 1 vnt
- Techninė dokumentacija - 1 vnt
- garantinė kortelė - 1 vnt

VEIKSMAI**Kontrolės metodas**

- Jųngta / išjųngta / budėjimo režimas
Paspauskite įjungimo mygtuką, kad įjungtumėte radijo imtuvą. Įjųngę paspauskite jį dar kartą, kad įjungtumėte budėjimo režimą, arba palaikykite paspaudę, kad radijo imtuvas išsijųngtų.
- Mygtukų naudojimas
Visi mygtukų veiksmai yra tik greitas paspaudimas, nebent reikalaujama veiksme nurodyta kitaip. Tai apima ir rinkiklio mygtuko funkciją.
- Ciferblato naudojimas
Šio radijo imtuvo rinkiklis yra dvigubo veikimo. Tai reiškia, kad sukant ratuką atliekamas vienas veiksmas, o spaudžiant - kitas.

Sąranka

- Pirmą kartą naudojant
Išmę radijo imtuvą iš pakuotės, prijunkite jį prie elektros tinklo naudodami pridedamą adapterį arba 2Ah/4Ah/6.0 akumuliatorių.
- į pagindo baterijų skyrių. Iki galo ištraukite anteną ir paspauskite įjungimo mygtuką, kad įjungtumėte radijo imtuvą.
- Data ir laikas automatiškai nustatomi pagal gaunamą DAB+ signalą. Tada radijas pradės skenuoti pirmą kartą.
- Skaičius ekrano dešinėje rodo, kiek kanalų rasta jūsų regione šio skenavimo metu. Baigus nuskaitymą, radijas nusistatys pirmąją abėcėlės tvarka išvardytą stotį, pasiekiamą DAB+ režimu.

DAB+ režimas

Paspauskite MODE mygtuką ir pasirinkite DAB+ režimą, paspauskite SELECT mygtuką, kad patvirtintumėte. Derinimo +/- mygtukais ekrane peržiūrėkite galimas DAB+ stotis. Paspauskite ratuką, kad radijo imtuvą sureguliuotumėte į ekrane rodomą stotį.

- Skenuoti
Paspaukę mygtuką "Scan" (nuskaityti), galite iš naujo suderinti arba atnaujinti DAB+ stočių kiekį. Rekomenduojama tai daryti, kai radijo imtuvus buvo perkeltas arba jei gaunamas prastas DAB+ signalas.

DAB+ parinktis

- DAB+ meniu parinktis
Paspauskite ir laikykite mygtuką "Info/Meniu", kol pamatysite "Full Scan" (pilnas nuskaitymas).
- Paspauskite derinimo +/- mygtukus, kad pasirinktumėte parinktį, ir paspauskite ratuką, kad pasirinktumėte.
- Galimi šie variantai:
Visiškas nuskaitymas > Rankinis derinimas > DRC > Nuskaitymas > Nustatymas > Sistema
- Visiškas nuskaitymas
Jei norite visiškai ištrinti ir iš naujo suderinti visas galimas DAB+ stotis, meniu parinktyse pasirinkite "Full Scan" (pilnas nuskaitymas).
DAB+ar radijas nuskaitys visus galimus kanalus.

Visi rasti kanalai bus rodomi abėcėlės tvarka.

- Rankinis derinimas

Ši parinktis leidžia iš naujo nustatyti atskirą vietinį dažnį neatliekant viso skenavimo. Naudojant šią funkciją galima išvalyti prastą signalą arba trukdžius, nepažeidžiant likusio stočių sąrašo.

Paspauskite ir laikykite mygtuką "INFO/MENU", kol ekrane pasirodys DAB+ meniu sąrašas. Sukite ratuką, kad pažymėtumėte "Manual Tune" (rankinis derinimas)", ir greitai paspauskite ratuką, kad jį pasirinktumėte. Pasirinkus kitą parinktį, bus rodomi visi šiam radijo imtuvui prieinami DAB+ dažniai. Pasukite ratuką, kad peržiūrėtumėte sąrašą, ir pažymėkite pageidaujimą dažnį.

Patikrinkite signalo stiprumą ir įsitikinkite, kad jis viršija minimalią jausmą. Greitai paspauskite ratuką, kad dažnis būtų atnaujintas ir išsaugotas.

Paspauskite mygtuką "INFO/MENU", kad išeitumėte į pagrindinį ekraną.

- KDR

DRC arba dinaminio diapazono suspaudimas yra funkcija, kurią naudoja kai kurios DAB+ stotys. Ji leidžia išlyginti garsą padidinant tylesnį garsu lygių garsumą ir sumažinant garsesnį garsu lygių garsumą.

Galimybė yra DRC off/DRC low/DRC high

- Prune

Iš radijo imtuvo galite pašalinti DAB+ stotis, kurių sąrašė prieš jų pavadinimą yra simbolis "?", naudodamiesi "Prune" funkcija.

Pasirinkę stotį, kurią norite pašalinti, meniu parinktyse pasirinkite "Prune". Jums bus pateiktas pasirinkimas "Yes" (taip) arba "No" (ne). Norėdami pašalinti stotį, pasirinkite "Yes" (taip). Mygtukais "tune +/-" pereinkite per parinktis ir paspauskite ratuką, kad patvirtintumėte.

- Iš anksto nustatyta

Iš anksto įrašytos mėgstamos stotys, kurias lengva pasiekti, mūsų DAB+ modulis turi iki 30 iš anksto įrašytų atmintinių.

Kaip įrašyti stotį į iš anksto parinktų stočių sąrašą

Paspauskite ir laikykite paspaudę PRESET mygtuką, kol ekrane pasirodys užrašas Preset Store. Klavišais NEXT/PREV pasirinkite išankstinį nustatymą, tada paspauskite mygtuką SELECT, kad išsaugotumėte šiuo metu grojamą stotį.

- Stoties iškvietimas

Trumpai paspauskite PRESET klavišą, ekrane pasirodys Preset Recall. Klavišais NEXT/PREV pasirinkite vieną iš sąrašė esančių stočių ir paspauskite mygtuką SELECT, kad grotų.

FM režimas

- Pasirinkite FM režimą

Paspauskite MODE klavišą ir pasirinkite FM režimą, paspauskite "OK" klavišą ir patvirtinkite.

- Automatinis derinimas FM

Norėdami automatiškai suderinti kitą galimą radijo stotį, paspauskite ir 3 sekundes palaikykite bet kurį iš "Tune +/-" mygtukų. Taip bus pradėtas FM automatinis nuskaitymas.

"+" nuskaitymas kanalą aukštin ir nuskaityms kanalą žemyn.

Skenavimas visada sustos ties kitu gautu signalu. Jei reikia, išsaugokite kaip iš anksto nustatytą

- Rankinis FM derinimas

Paspauskite bet kurį iš "Tune +/-" mygtukų, kad rankiniu būdu sureguliuotumėte radijo imtuvą FM režimu. Tai padeda prasto signalo zonoje gauti aiškų signalą.

Jei reikia, išsaugokite kaip išankstinę nuostatą

FM parinkty

- FM meniu parinkty

Paspauskite ir laikykite mygtuką "Info/Menu", kol pamatysite "Scan Setting" (nuskaitymo nustatymas).

Paspauskite derinimo +/- mygtukus, kad pasirinktumėte parinktis, ir paspauskite ratuką, kad pasirinktumėte.

Galimi šie variantai:

Automatinis nuskaitymas > nuskaitymo nustatymas > garso nustatymas > išankstinis nustatymas > sistema

- Automatinis nuskaitymas

Paspaudus automatinio skenavimo mygtuką, skenuojami FM juostos dažniai, o rastos stotys įrašomos į iš anksto parinktų stočių sąrašą, surūšiuotos pagal dažnį.

- Skenavimo nustatymai

Meniu parinktyse pasirinkite "Scan Settings" (nuskaitymo nustatymai). Paspauskite derinimo +/- mygtukus, kad pasirinktumėte "Strong Stations only" (tik stiprios stotys) arba "All Stations" (All stotys), Paspauskite ratuką, kad pasirinktumėte reikiamą parinktį.

Žvaigždute viršutiniame dešiniajame kampe rodo esamą pasirinkimą.

Pasirinkus meniu, būsite nusiųsti į ankstesnį meniu. Norėdami grįžti į pagrindinį ekraną, paspauskite mygtuką "Info/Menu".

- Garso nustatymai

Meniu parinktyje pasirinkite "Garso nustatymas",

Naudodami šią parinktį galite pakeisti garso išvestį iš stereofoninės į monofoninę.

Tada paspauskite derinimo +/- mygtukus, kad pasirinktumėte vieną iš parinkčių "Stereo allowed" ir "Forced Mono", ir paspauskite ratuką, kad patvirtintumėte. Žvaigždute viršutiniame dešiniajame kampe rodo, kuri parinktis šiuo metu naudojama.

- Išankstiniai nustatymai

Mūsų pelėsis turi iki 30 iš anksto nustatytų FM atmintių, kurios veikia taip pat kaip ir DAB+ režimo nustatymai.

"Bluetooth" režimas

- Pasirinkite "Bluetooth" režimą

Norėdami pasirinkti „Bluetooth“, kelis kartus paspauskite „Mode“, kol ekrane pasirodys „Bluetooth“ piktograma

- Poravimas

Radijas automatiškai pereina į susiejimo režimą ir ekrane rodomas užrašas "Atjungta".

Ijunkite "Bluetooth" savo prietaise ir ieškokite galimų prietaisų. Ieškokite ir pridėkite "RADIO" Radijas automatiškai susiesis su prietaisu ir kodo nereikės. Jei susiejimas bus sėkmingas, ekrane bus rodoma "Connected" (sujungta).

- "Bluetooth" naudojimas

Paspauskite klavišą "Okay/Pause", kad valdytumėte muzikos atkūrimą arba pristabdytumėte.

Paspauskite PREV/NEXT klavišą, kad pasirinktumėte ankstesnę / kitą grojamą dainą.

Garsumas reguliuojamas įprastu būdu - sukant ratuką.

Sistemoms parinkty

- Sistemoms meniu parinkty

Paspauskite ir palaikykite mygtuką "Info/Menu", kol pamatysite "Scan Setting" (nuskaitymo nustatymas) FM režimu arba "Tull Scan" (skenavimas) DAB+ režimu. Paspauskite derinimo +/- mygtuką, kad pereitumėte per parinktis, kol pasieksite "System", tada paspauskite ratuką, kad ją pasirinktumėte.

Galimi šie variantai:

Laikas> Žadintuvai> Kalba> Apšvietimas> Miegas> EQ> Iš naujo nustatyti > SW versija.

- Laikas

Čia galima keisti visas laiko ir datos funkcijas bei nuostatas.

1. Nustatykite laiką ir datą

Naudodami šią parinktį galite rankiniu būdu nustatyti laiką ir datą.

Pasirinkę submeniu "Laikas" matysite mirksinčias valandas. Paspauskite derinimo +/- mygtukus, kad pereitumėte per valandas, ir paspauskite, kad pasirinktumėte reikiamą valandą vertę. Nustačius valandą, mirksės minutės. Pakartokite valandos pasirinkimo procesą minutėms. Pasirinkę pereisite prie kito ekrano, kuriame nustatysite datą. Panašiai kaip ir nustatant valandą ir minutę, jūs liksite pereinatę per skaičius naudodami derinimo +/- mygtukus ir paspaudę ratuką pasirinktą reikšmę, tada pereinatę prie kitos nustatomo reikšmės. Nustačius paskutinę reikšmę, ekrane pasirodys patvirtinimas, kad naujasis laikas ir data išsaugoti. 2. Automatinis atnaujinimas, Atnaujinti iš bet kokio / Atnaujinti iš DAB+ / Atnaujinti iš FM / Neatnaujinti iš FM / Neatnaujinti

2. Nustatyti 12/24 val., Nustatyti 12 val./Nustatyti 24 val.

3. Nustatykite datos formatą: MM-DD-GYYYY / DD-MM-GYYYY

- Signalizacija

Žadintuvai su snaudimo funkcija, nustatyto laiku, iš pradžių tyliai, o vėliau palaipsniui iki nustatyto laiko apimtis.

Aliarmas > Dažnis> Būdejimo laikas> Šaltinis > Trukmė> Garsumas

1. Žadintuvo nustatymas Meniu parinkty:

- Signalizacija: Išjungta / įjungta

- Dažnumas: kasdien/vieną kartą/savaitgaliais/savaitės dienomis

- Pabudimo laikas: valandos ir minutės

- Šaltinis: Buzeris/DAB+FM

- Trukmė: 15/30/45/ 60 /90/120 minučių

- Apimtis

- 2.Alarm ring up

- Paspauskite būdejimo režimo klavišą, kad išjungtumėte žadintuvus.

- Paspauskite mygtuką SELECT, kad laikinai nutildytumėte skambantį signalą, po snaudimo laikotarpio signalas vėl suveiks.

- Kalba

Naudodami šią parinktį galite pasirinkti, kokia kalba radijas rodyti meniu parinktis.

Galimos šios kalbos parinktys : English, Polski, Deutsch, Francais, Slovensky jazyk, Cesky Jazyk, Limba Romans, Magyar nyelv, Lietuviu kalba, Latviesu valoda.

Mygtukai "tune +/-" pasirinkite parinktis ir paspauskite ratuką, kad pasirinktumėte parinktį. Žvaigždutė viršutiniame dešiniajame kampe rodo esamą pasirinkimą.

- Foninis apšvietimas

Ekranu foninio apšvietimo ryškumo nustatymas, parinktis yra Žemas / Vidutinis / Didelis.

Laiko limitas> Įjungimo lygis > Užtemdymo lygis

"Time Out

Taip nustatomas laikas, per kurį ekranas užtemsta. Pasirinkite vieną iš parinkčių sukdamai ratuką ir paspausdami jį, kad pasirinktumėte:

Įjungta > 10 > 20 > 30 > 45 > 60 > 90 > 120 > 180 (sekundės)

Žvaigždutė viršutiniame dešiniajame kampe rodo esamą pasirinkimą.

- Lygiame lygyje

Šia parinktimi galite nustatyti aktyvųjį ekrano apšvietimo lygį.

Sukdami ratuką ir spausdami jį pasirinkite vieną iš parinkčių:

Aukštas > vidutinis > žemas

Žvaigždutė viršutiniame dešiniajame kampe rodo esamą pasirinkimą.

Dim

Ši parinktis leidžia nustatyti neaktyvaus ekrano apšvietimo lygį.

Sukdami ratuką ir spausdami jį pasirinkite vieną iš parinkčių:

Aukštas > vidutinis > žemas

Žvaigždutė viršutiniame dešiniajame kampe rodo esamą pasirinkimą.

- Miegas

Naudodami šią funkciją galite nustatyti radijo imtuvo įjungimo trukmę.

Pasirinkę sistemos parinktis galėsite naudotis

- EQ

Naudodami šią funkciją galite keisti garso išvesties pageidavimus.

Pasirinkę sistemos parinktis, galėsite naudotis:

Normalus > Džiazas > Popmuzika > Klasika> Žemųjų dažnių garsiakalbis> Rokas > Mano ekvalaizeris

Ekvalaizerį galite pritaikyti naudodami submeniu "Mano ekvalaizeris".

Čia galite pakeisti šiuos parametrus:

Aukštieji dažniai+/-7

Bosinė gitara+/-7

Garsumo įjungimas / išjungimas

Ratuku pasirinkite parinktis ir paspauskite jį, kad pasirinktumėte.

- Iš naujo nustatyti

Pasirinkus šią parinktį meniu "Sistema", radijo imtuvas bus iš naujo nustatytas ir išvalyti visi išsaugoti išankstiniai nustatymai. Šią parinktį naudokite, jei po pakartotinio stočių nuskaitymo arba galimų gedimų DAB+ signalas vis dar prastas.

- SW versija

Bus rodoma DAB+artinė naudojamos programinės įrangos versija.

DAB+/FM išankstinis nustatymas

- Išankstinės nuostatos išsaugojimas

Paspauskite ir 2 sekundes palaikykite mygtuką "Preset" (išankstinis nustatymas), atleiskite jį, tada mygtukais "Tune +/-" perjunkite galimus išankstinio nustatymo lizdus.

Paspauskite rinkiklį, kad išsaugotumėte stočių. Jei tai pavyko, pasirodys pranešimas apie išsaugojimą.

Radijo imtuve yra 30 išankstinių nustatymų lizdų, skirtų DAB+ ir FM pasirinkimams.

- Išankstinės nuostatos išskvietimas

Norėdami išskvisti išsaugotą išankstinę nuostatą, vieną kartą greitai paspauskite "Preset1", tada mygtukais "Tune +/-" perjunkite išsaugotas parinktis. Paspauskite ratuką, kad suderintumėte pasirinktą išankstinį nustatymą.

DAB+/FM informacija

- Išsami informacija

Klausydami DAB+ arba FM režimu, galite peržiūrėti turimą transliavimo paslaugos ir radijo informaciją paspausdami mygtuką "Info".

Informacijos ciklas:

FM

-Nuo šiol žaidžia

-Stoties pavadinimas

-Muzikos žanras

-Mono/Stereo

-Maitinimo tipas

-Data

DAB+

-Nuo šiol žaidžia

-Signalu stiprumas

-Muzikos žanras

-Nacionalinis / vietinis pavadinimas

-MHZ dažnis

-Kbps duomenų perdavimo sparta

-Maitinimo tipas

-Data

PREIŽŪRA IR SAUGOJIMAS

Jūsų darbo lempa reikalauja labai mažai priežiūros ir priežiūros.

Paprasčiausiai išvalykite

lešį reguliariai valykite neabrazyviniu valikliu. Rekomenduojame darbo šviesą

kas mėnesį visiškai iškrauti ir vėl visiškai įkrauti.

Laikykite tik su visiškai įkrautu akumuliatoriumi ir retkarčiais papildykite jį įkrovą.

laiką, jei laikote ilgą laiką (rekomenduojame darbo šviesą

kas tris mėnesius visiškai iškrauti ir vėl visiškai įkrauti).

Laikykite sausoje ir neužšalancioje vietoje, aplinkos temperatūra neturi būti viršija 40 °C.



Įspėjimas: Visada įsitinkinkite, kad darbinė lemputė išjungta ir visiškai atvėsusi.

bandydami jį išvalyti.

TECHNINIAI DUOMENYS

"Radio budowlane Energy+" 58GE128	
Parametras	Vertė
Įkrovimo išvestis	18 V NUOLATINĖ SROVĖ
Vardinė garsiakalbio galia	2x15W
FM dažnių juostos	87,5 - 108 MHz
DAB+ juostos	174-240 MHz
"Bluetooth" versija	5.0
"Bluetooth" dažnis	2,4 GHz
"Bluetooth" signalo diapazonas	10m
Nominalioji varža	8Ω
Signalas ir triukšmo santykis	60 dB
svoris	2,75 kg
pagaminimo data	2023

APLINKOS APSAUGA

	Neišmeskite elektra varomų gaminių kartu su buitėmis atliekomis, jie turėtų būti utilizuojami tinkamose gamyklose. Informaciją apie atliekų naudojimą gaukite iš pardavėjo arba vietos valdžios institucijų. Panaudoję elektros ir elektroninę įrangą, ypač gamtinėje aplinkoje aktyvių medžiagų. Neperdirbta įranga kelia potencialų pavojų aplinkai ir žmonių sveikatai.
	Neišmeskite baterijų kartu su buitėmis atliekomis, nemeskite į ugnį ar vandenį. Sugadintas arba susidėvėjęs baterijas reikia tinkamai perdirbti pagal galiojančią baterijų šalinimo direktyvą.

"Grupa Topex Spółka z ograniczoną odpowiedzialnością" Spółka komandytowa, kurios buveinė yra Varšuvoje, ul. Pogoniczna 2/4 (toliau - "Grupa Topex") informuoja, kad visos šios instrukcijos (toliau - Instrukcija) autorinės teisės, įskaitant, bet neapsiribojant, tekstą, nuotraukas, schemas, brėžinius ir instrukcijas maketa, priklauso išimtinai "Grupa Topex" ir yra saugomos įstatymais pagal 2004 m. vasario 4 d. Autorių teisių ir gretutinių teisių įstatymą (uštava o prawie autorskim i prawach pokrewnych, Dz. U. 2006 Nr. 90 poz. 631 su vėlesniais pakeitimais). Visos Instrukcijos at jos dalių kopijavimas, apdorjimas, skelbimas, modifikavimas komerciniais tikslais be rašiško "Grupa Topex" leidimo yra griežtai draudžiami ir gali užtraukti civilinę ir teisinę atsakomybę.

ES atitikties deklaracija

Gamintojas: Grupa Topex Sp. z o.o. Sp.k., Pogoniczna 2/4 02-285 Warszawa

Produktas: Statybų radijas

Modelis: 58GE128

Prekybos pavadinimas: GRAPHITE

Serijos numeris: 00001 + 99999

Už šią atitikties deklaraciją atsako tik gamintojas.

Pirmiau aprašytas gaminytis atitinka šiuos dokumentus:

RED direktyva 2014/53/ES

RoHS direktyva 2011/65/ES su pakeitimais, padarytais Direktyva 2015/863/ES

Ir atitinka standartų reikalavimus:

EN 62368-1:2014+A11:2017; EN 62479:2010;

EN 55032:2015+A11:2020; EN 55035:2017+A11:2020; EN IEC 61000-3-2:2019+A1:2021; EN 61000-3-3:2013+A1:2019+A2:2021;
EN 301 489-1 V2.2.3; EN 301 489-17 V3.2.4;
EN 303 345-1 V1.1.1; EN 303 345-3 V1.1.1; EN 303 345-4 V1.1.1; EN 300 328 V2.2.2;
EN IEC 63000:2018

Šī deklarācija taikoma tik tokioms mašīnoms, kokios jos pateikiamos j rinka, ir neapima suvedamujū dailū, pridēda galutinis naudotojus arba atlieka vēliāu. ES reziduojāncio asmens, igalioto rengtū tehninē dokumentācijā, vardas, pavardē ir adresas:
Pasirašyta:

Grupa Topex Sp. z o.o. Sp.k.
Pograniczna gatvė 2/4
02-285 Varšuva



Paweł Kowalski

TOPEX GROUP kokybės pareigūnas

Varšuva, 2022-07-11



LV
ORIĢINĀLĀS INSTRUKCIJAS TULKUJUMS
58GE128

UZMANĪBU: PIRMS INSTRUMENTA LIETOŠANAS RŪPĪGI IZLASIET ŠO ROKASGRĀMATU UN SAGLABĀJIET TU TURPMĀKĀI LIETOŠANAI.

DROŠĪBAS NOTEIKUMI

Šī nav rotālieta. Bērnium to nedrīkst atļaut lietot. Visas elektroniskās daļas jau ir fiksētas, jebkuru nodomu atvērt darba gaismu vai mainīt darba gaismas konstrukcija ir aizliegta, ja vien profesionāls elektrīķis. Gaisma avots šajā gaismeklī nav nomaināms. Kad gaismas avots sasniedz beidzas tā kalpošanas laiks, jānomaina viss gaismeklis. Nemēģiniet nomainīt vai nomainīt gaismas diodes! Ja aizsargstikls ir spalmaisjūsi vai salūzusi, pirms darba gaismas var lietot, tā ir jānomaina. atkal.

SIMBOLU SKAIDROJUMS

	Atbilst attiecīgajiem ES standartiem.
	Lai samazinātu traumu risku, lietotājam jāiepazīstas ar lietošanas instrukciju.

GRAFISKO ELEMENTU APRAKSTS

- 1.Rokturis
- 2.Rāmis
- 3.Logotips
- 4.antena
- 5.Displejs
6. poga, lai atlasītu saglabāto staciju
7. poga, lai atlasītu saglabāto staciju
- 8.Poga Iestatījumi
- 9.TUNE- / pārtīšana
- 10.Przycisk ieslēgšana/izslēgšana
- 11.Režīma poga
- 12.Poga Atlasīt/pārtraukt
- 13.poga, lai atlasītu saglabāto staciju
14. poga, lai atlasītu saglabāto staciju
- 15.TUNE+ / ātri uz priekšu
- 16.Meklēšanas poga
- 17.poga INFO/MENU
- 18.trauksmes poga
- 19.runātājs
- 20.AUX pieslēgvietā
- 21.18V/ 1,3A līdzstrāvas vada ieeja
- 22.USB uzlādes ports 5V/ 1A
- 23.akumulatora lādētājs
- 24.tālruna turētājs
- 25.aizmugurējais vāks
- 26.stiprinājums

APRAKSTS

- DAB+ uztvērējs (174MHz - 240MHz)
- FM uztvērējs (87,5 MHz - 108,00 MHz)
- 30 FM priekšnosacījumu saglabāšana
- 30 DAB+ iestatījumu saglabāšana
- Ātra iepriekšēja iestatīšana Slots:4
- Bluetooth 5.0
- Darbina 2Ah/4Ah/6.0 akumulators (nav iekļauts komplektā)
- 18 V tīkla adapteris (iekļauts komplektā)
- Automātiska pulksteņa regulēšana
- Divi trauksmes signāli
- 2,4" krāsu displejs
- Displejs ar iespēju aptumšot
- Stereo skaļrunis (2x15W)
- 3,5 mm AUX ports (Line-In)
- Miega funkcija
- Daudzvalodu atbalsts
- Elastīga mīkstā antena
- Pārmēšanās rokturis
- Līdz 10-20 stundām nepārtrauktas darbības, izmantojot akumulatoru komplektu
- Bluetooth režīms

Aktivizējiet Bluetooth funkciju, izmantojot pogu "režīms", līdz parādās Bluetooth ikona. Aktivizējiet bluetooth ierīcē un meklējiet pieejamās ierīces. Meklējiet un pievienojiet "RADIO" Radio automātiski savienosies ar ierīci, un nav nepieciešams nekāds kods. Displejā tiks parādīts "Connected" (Savienots), ja savienošana ir veiksmīga.

-FM režīms

Nospiediet taustiņu MODE un izvēlieties FM režīmu, nospiediet taustiņu "OK" un apstipriniet.

Lai automātiski pārslēgtos uz nākamo pieejamo radiostaciju, nospiediet un 3 sekundes turiet nospiestu jebkuru no pogām Tune +/--. Tādējādi tiks uzsākta FM automātiskā skenēšana.

"+" skenēs kanālu uz augšu un skenēs kanālu uz leju.

Skenēšana vienmēr apstāsies pie nākamā saņemtā signāla. Ja nepieciešams, saglabājiet kā iepriekš iestatītu -DAB+ režīms

Nospiediet taustiņu MODE un izvēlieties DAB+ režīmu, nospiediet taustiņu SELECT, lai apstiprinātu. Izmantojiet taustiņus melodija +/-, lai displejā pārslēgtu pieejamās DAB+ stacijas. Nospiediet slēdzi, lai noregulētu radio uz staciju, kas parādās displejā.

SATURS

- DAB+ / FM radio - 1 gab
- 18V / 1,3A barošanas avots - 1 gab
- Lietotāja rokasgrāmata - 1 gab
- Tehniskā dokumentācija - 1 gab
- Garantijas karte - 1 gab

DARBĪBA

Kontroles metode

- Ieslēgts/izslēgts/Gaidīšanas režīms
Nospiediet ieslēgšanas pogu, lai ieslēgtu radio. Pēc ieslēgšanas nospiediet to vēlreiz, lai pārietu gaidīšanas režīmā, vai turiet to nospiestu, lai radio izslēgtu.
- Pogų izmantošana
Visas pogas darbības ir tikai ātri nospiežamas, ja vien prasītājā darbībā nav norādīts citādi. Tas attiecas arī uz ciparnīcas pogas funkciju.
- Rulņņa izmantošana
Šī radio uztvērēja ciparnīca ir dubultas darbības. Tas nozīmē, ka, pagriežot ciparnīcu, tiek veikta viena darbība, bet, to nospiežot, tiek veikta cita darbība.

Iestatīšana

- Pirmreizēja lietošana
Pēc radio izņemšanas no iepakojuma pievienojiet radio pie elektrotīkla, izmantojot komplektā iekļauto adapteri vai 2Ah/4Ah/6.0 akumulatoru. bateriju nodalījumā pamatnē. Pliņībā izvelciet antenu un nospiediet ieslēgšanas pogu, lai ieslēgtu radio.

Datums un laiks tiks automātiski iestatīts no saņemtā DAB+ signāla. Pēc tam radio sāks skenēt pirmo reizi.

Skaitlis ekrāna labajā pusē norāda, cik daudz kanālu tika atrasts jūsu reģionā šīs skenēšanas laikā. Pēc skenēšanas pabeigšanas radio pats noregulēsies uz pirmo alfabētiski uzskaitīto staciju, kas pieejama DAB+ režīmā.

DAB+ režīms

Nospiediet MODE taustiņu un izvēlieties DAB+ režīmu, nospiediet SELECT taustiņu, lai apstiprinātu.Izmantojiet melodijas +/- taustiņus, lai displejā pārslēgtu pieejamās DAB+ stacijas. Nospiediet slēdzi, lai noregulētu radio uz staciju, kas parādās displejā.

- Skenēt

Nospiežot pogu "Skenēt", varat pārregulēt vai atsvaidzināt pieejamo DAB+ staciju skaitu. Ieteicams to darīt, ja radio ir pārvietots vai ja ir vājš DAB+ signāls.

DAB+ opcijas

- DAB+ izvēlnes opcijas

Nospiediet un turiet pogu "Info/Menu", līdz parādās "Full Scan" (Pilna skenēšana).

Nospiediet taustiņus melodija +/-, lai mainītu opcijas, un nospiediet rīteni, lai izvēlētos.

Šeit ir šādas iespējas:

Pilna skenēšana > Manuāla pielāgošana > DRC > Izlīdzināšana > Priekšnosacījumi > Sistēma

- Pilna skenēšana

Lai pilnībā izdzēstu un noregulētu visas pieejamās DAB+ stacijas, izvēlnes opcijās izvēlieties "Pilna skenēšana".

Rācija tagad skenēs visus pieejamos kanālus.

Visi atraštie kanāli tiks parādīti alfabētiskā secībā.

- Manuāla regulēšana

Šī opcija ļauj pārregulēt uz atsevišķu vietējo frekvenci, neveicot pilnu skenēšanu. Izmantojot šo funkciju, var palīdzēt izdzēst sliktu signālu vai traucējumus, neskarot pārējo staciju sarakstu.

Nospiediet un turiet pogu "INFO/MENU", līdz ekrānā tiek parādīts DAB+ izvēlnes saraksts. Pagrieziet slēdzi, lai izceltu "Manual Tune" (Manuāla regulēšana"), un ātri nospiediet slēdzi, lai to izvēlētos.

Nākamā opcija parādīs visas DAB+ frekvences, kas ir pieejamas šim radio. Pagrieziet ciparratoru, lai pāršķīrītu sarakstu, un izceļiet vēlamo frekvenci.Ātri nospiediet ciparatu, lai to izvēlētos.

Pārbaudiet signāla stiprumu un pārliecinieties, vai tas pārsniedz minimālo joslu. Ātri nospiediet slēdzi, lai atjauninātu un saglabātu frekvenci.

Nospiediet pogu "INFO/MENU", lai pārietu uz galveno ekrānu.

- DRC

DRC jeb dinamiskā diapazona kompresija ir funkcija, ko izmanto dažās DAB+ stacijās. Tās ļauj izlīdzināt skaņu, palielinot skaņuma klusākos skaņu līmeņos un samazinot skaļākos skaņu līmeņos.

Iespēja satur DRC off/DRC low/DRC high

- Priedes

No radio var izdzēst DAB+ stacijas, kuru nosaukuma priekšā ir rakstīts "?", izmantojot atdalīšanas funkciju.

Kad esat izvēlējies staciju, kuru vēlaties noņemt, izvēlnes opcijās atlasiet "Atdalīt". Jums tiks piedāvāta izvēle "Jā" vai "Nē". Lai noņemtu staciju, izvēlieties "Jā". Izmantojiet taustiņus melodija +/-, lai pārietu pa opcijām, un nospiediet slēdzi, lai apstiprinātu.

- Iepriekš iestatīts

Iepriekš iestatītās atmiņas saglabā iecienītākās stacijas, lai tās būtu viegli pieejamas, mūsu DAB+ moduļi ir līdz 30 iepriekš iestatītām atmiņām.

Stacijas saglabāšana iepriekš iestatīto staciju sarakstā

Nospiediet un turiet nospiektu PRESET taustiņu, līdz displejā parādās Preset Store. Izmantojiet taustiņus NEXT/PREV, lai izvēlētos iepriekš iestatītu staciju, pēc tam nospiediet taustiņu SELECT, lai saglabātu pašlaik atskaņoto staciju.

- Stacijas atsaukšana

Īsi nospiediet PRESET taustiņu, displejā tiek parādīts Preset Recall. Izmantojiet taustiņus NEXT/PREV, lai izvēlētos kādu no sarakstā iekļautajām stacijām, un nospiediet taustiņu SELECT, lai atskaņotu.

FM režīms

- Izvēlieties FM režīmu

Nospiediet taustiņu MODE un izvēlieties FM režīmu, nospiediet taustiņu "OK" un apstipriniet.

- Automātiskā FM iestatīšana

Lai automātiski pārslēgtos uz nākamo pieejamo radiostaciju, nospiediet uz 3 sekundes turiet nospiektu jebkuru no pogām Tune +/-/. Tādējādi tiks uzskaita FM automātiskā skenēšana.

"+" skenēs kanālu uz augšu un skenēs kanālu uz leju.

Skenēšana vienmēr apstāties pie kāmā šajam signāla. Ja nepieciešams, saglabāiet kā iepriekš iestatītu

- Manuāli noregulēt FM

Nospiediet abas pogas "Tune +/-", lai manuāli noregulētu radio FM režīmā. Tas palīdz vājā signāla zonā iegūt skaidru signālu.

Ja nepieciešams, saglabāiet kā iepriekš iestatītu

FM opcijas

- FM izvēlnes opcijas

Nospiediet un turiet nospiektu pogu "Info/Menu", līdz parādās "Scan Setting".

Nospiediet taustiņus melodija +/-, lai mainītu opcijas, un nospiediet rīteni, lai izvēlētos.

Šeit ir šādas iespējas:

Automātiska skenēšana > Skenēšanas iestatījumi > Audio iestatījumi > Iepriekš iestatīts > Sistēma

- Automātiskā skenēšana

Nospiediet taustiņu Auto SCAN, lai skenētu FM diapazona frekvences, un atrastās stacijas tiek saglabātas iepriekš iestatīto staciju sarakstā, sakārtotas pēc frekvences.

- Skenēšanas iestatījumi

Izvēlnes opcijas atlasiet "Skenēšanas iestatījumi", Nospiediet melodijas +/- pogas, lai pārslēgtos starp "Tikai spēcīgas stacijas" vai "All stacijas", Nospiediet ciparricu, lai izvēlētos vajadzīgo opciju.

Zvaigznīte augšējā labajā stūrī norāda pašreizējo atlasi.

Pēc izvēles izdarīšanas tiksiet nosūtīts uz iepriekšējo izvēlni. Nospiediet pogu "Info/Menu", lai atgrieztos galvenajā ekrānā.

- Audio iestatījumi

Izvēlnes opcijā izvēlieties "Audio iestatījumi",

Izmantojot šo opciju, varat mainīt skaņas izvadi no stereo uz mono.

Pēc tam Nospiediet taustiņus +/-, lai izvēlētos vienu no opcijām "Stereo atļauts" un "Piespiestu mono", un nospiediet rīteni, lai apstiprinātu. Zvaigznīte augšējā labajā stūrī norāda, kura opcija pašlaik tiek izmantota.

- Sākotnējie iestatījumi

Mūsu veidnei ir līdz pat 30 FM režīma priekšnosacījumu atmiņas, kas darbojas tāpat kā DAB+ režīma priekšnosacījumi.

Bluetooth režīms

- Izvēlieties Bluetooth režīmu

Lai izvēlētos Bluetooth, vairākas reizes nospiediet "Mode", līdz displejā tiek parādīta Bluetooth ikona

- Savienošana pāri

Radio automātiski pāriet pārraides režīmā un displejā tiek parādīts "Atvienots".

Aktīvizējiet bluetooth ierīcē un meklējiet pieejamās ierīces. Meklējiet un pievienojiet "RADIO" Radio automātiski saslēgsies ar ierīci, un kods nav nepieciešams. Ja savienošana ir veiksmīga, displejā tiks parādīts "Savienots".

- Bluetooth izmantošana

Nospiediet taustiņu Labi/Pauzē, lai vadītu mūzikas atskaņošanu vai pauzi. Nospiediet PREV/NEXT taustiņu, lai izvēlētos iepriekšējo/nākamo atskaņojamo dziesmu,

Skaļums tiek regulēts parastajā veidā, pagriezot slēdzi.

Sistēmas opcijas

- Sistēmas izvēlnes opcijas

Nospiediet un turiet pogu "Info/Menu", līdz tiek parādīts vai nu "Scan Setting" FM režīmā vai "Tull Scan" DAB+ režīmā. Nospiediet taustiņu "melodija +/-", lai pārslēgtu opcijas, līdz nonākat pie "System", pēc tam nospiediet rīteni, lai izvēlētos.

Šeit ir šādas iespējas:

Laiks> Modinātājs > Valoda> Apgaismojums> Miega režīms> EQ> Atiestatīt > SW Ver.

- Laiks

Šeit var mainīt visas laika un datuma funkcijas un iestatījumus.

1. Iestatiet laiku/datumu

Izmantojot šo opciju, varat manuāli iestatīt laiku un datumu.

Pēc izvēles apakšizvēlnē "Laiks" redzēsiet mirgojošu stundu skaitu. Nospiediet taustiņus melodija +/-, lai pārslēgtu stundas, un nospiediet to, lai izvēlētos vajadzīgo stundas vērtību. Kad stunda ir iestatīta, mirgo minūtes. Atkārtojiet procesu, lai izvēlētos stundu minūtem. Pēc izvēles pāriet uz nākamo ekrānu, lai iestatītu datumu. Līdzīgi kā stundu un minūšu iestatīšanas gadījumā, ar melodijas +/- taustiņu palīdzību varat pārvietoties pa cipariem un nospiekt ciparrīcu, lai izvēlētos izvēlēto vērtību, un pēc tam pāriet uz nākamo iestatāmo vērtību. Kad ir iestatīta pēdējā vērtība, displejs apstiprinās, ka jaunais laiks un datums ir saglabāts.2. Automātiska atjaunināšana, Atjaunināšana no jebkuras/ Atjaunināšana no DAB+/ Atjaunināšana no FM/ Bez atjaunināšanas.

2. Iestatīt 12/24 stundas, Iestatīt 12 stundas/ Iestatīt 24 stundas

3. Iestatiet datuma formātu MM-DD-GGGGG/ DD-MM-GGGGG.

- Trauksmes signāls

modinātāja modinātāji ar iespēju atlikt ieslēgto modinātāju, iestatītajā laikā, sākumā klusi, pēc tam pakāpeniski palielinot līdz iestatītajam laikam. apjoms.

Trauksmes signāls > Frekvence> Modināšanas laiks> Avots > Ilgums> Skajums

1. Trauksmes signāla iestatīšana Izvēlnes opcijas ietver:

- Trauksmes signāls: Izslēgts / ieslēgts
- Biežums: katru dienu/vienreiz/nedēļas nogalēs/hedēļas dienās
- Pamošanās laiks: stundas un minūtes
- Avots: Zvanītājs/DAB+/FM
- Ilgums: 15/30/45/60/90/120 minūtes
- Tilpums

2. Alarm ring up

- Nospiediet STANDBY taustiņu, lai izslēgtu signalizāciju.
- Nospiediet taustiņu SELECT, lai uz laiku apklusinātu skanošo trauksmes signālu, trauksmes signāls atkal ieslēgsies pēc snaudas perioda.

- Valoda

Izmantojot šo opciju, varat izvēlēties, kādā valodā radio tiks rādīts izvēlnes opcijas.

Pieejamās valodu opcijas ir šādas: English, Polski, Deutsch, Francais, Slovensky jazyk, Cesky Jazyk, Limba Romans, Magyar nyelv, Lietuviu kalba, Latviesu valoda.

Ar taustiņiem "melodija +/-" velciet opcijas un nospiediet rīteni, lai izvēlētos opciju. Zvaigznīte augšējā labajā stūrī norāda pašreizējo izvēli.

- Fona apgaismojums

Displeja aizmugures apgaismojuma spilgtuma iestatīšana, opcija satur zems / vidējs / augsts.

Laika ierobežojums> Ieslēgts līmenis > Iestatīts līmenis

Time Out

Ar šo iestatījumu tiek iestatīts laiks, līdz displejs izdziest. Izvēlieties kādu no iespējām, pagriežot rīteni un nospiežot to, lai izvēlētos: Ieslēgts > 10 > 20 > 30 > 45 > 60 > 90 > 120 > 180 (sekundes)

Zvaigznīte augšējā labajā stūrī norāda pašreizējo atlasi.

- Līmenis

Šī opcija ļauj iestatīt aktīvo displeja apgaismojuma līmeni.

Izvēlieties kādu no iespējām, pagriežot rīteni un nospiežot to, lai izvēlētos:

Augsts > vidējs > zems

Zvaigznīte augšējā labajā stūrī norāda pašreizējo atlasi.

Dim

Šī opcija ļauj iestatīt neaktīvu displeja apgaismojuma līmeni.

Izvēlieties kādu no iespējām, pagriežot rīteni un nospiežot to, lai izvēlētos:

Augsts > vidējs > zems

Zvaigznīte augšējā labajā stūrī norāda pašreizējo atlasi.

- Miega režīms

Izmantojot šo funkciju, varat iestatīt, cik ilgi radio ir ieslēgts.

Pēc atlases no sistēmas opcijām jums būs pieejama piekļuve

- EQ

Izmantojot šo funkciju, varat mainīt skaņas izejas preferences.

Pēc atlases no sistēmas opcijām jums būs pieejami:

Normāls > Džezs > Popmūzika > Klasika> Zemfrekvences> Rock > Mans ekvalaizers

Ekvalaizeru var pielāgot, izmantojot apakšizvēlni "Mans ekvalaizers".

Šajā sadaļā varat mainīt šādus parametrus:

Augstās balsis+/-7

Bass+/-7

Skaļuma ieslēgšana/izslēgšana

Izmantojiet rīteni, lai pārslēgtu opcijas, un nospiediet to, lai atlasītu.

- Atiestatīt

Izvēlnē "Sistēma" izvēlnē izvēloties šo opciju, tiks atiestatīts radio un izdzēsti visi saglabātie iestatījumi. Izmantojiet šo opciju, ja DAB+ signāls joprojām ir vājš pēc atkārtotas stacijas skenēšanas vai iespējamam defektam.

- SW versija

Tiks parādīta pašreizējā izmantotā programmatūras versija.

DAB+/FM iepriekš iestatīts

• Iepriekš iestatīta iestatījuma saglabāšana
Nospiediet un 2 sekundes turiet nospiestu pogu "Preset" (iepriekš iestatīts), pēc tam atlaidiet pogu un izmantojiet pogas Tune +/-, lai pārslēgtos starp pieejamajiem iepriekš iestatītajiem režīmiem.

Nospiediet ciparņūci, lai saglabātu staciju. Ja tas ir izdevies, parādīsies ziņojums par saglabāšanu.

Radio ir 30 iepriekš iestatītas vietas gan DAB+, gan FM.

- Izsaukt iepriekš iestatītu iestatījumu

Lai izsauktu saglabāto iestatījumu, vienu reizi ātri nospiediet "Preset1", pēc tam izmantojiet taustiņus Tune +/-, lai pārslēgtos starp saglabātajām opcijām. Nospiediet slēdzi, lai noregulētu izvēlēto iestatījumu.

DAB+/FM informācija

- Informācija Sīkāka informācija

Klausoties DAB+ vai FM režīmā, varat pārslēgt pieejamo informāciju no apraides pakalpojuma un radio, nospiežot pogu "Info".

Informācijas cikls:

FM

- Šobrīd spēlē
- Stacijas nosaukums
- Mūzikas žanrs
- Mono/Stereo
- Enerģijas tips
- Datums
- DAB+
- Šobrīd spēlē
- Signāla stiprums
- Mūzikas žanrs
- Nacionālais/vietējais apzīmējums
- MHz frekvenču frekvence
- Kbps datu pārraides ātrums
- Enerģijas tips
- Datums

APKOPE UN UZGLABĀŠANA

Jūsu darba gaismai ir nepieciešama ļoti neliela kopšana un apkope.

Vienkārši notīriet

objektīvu regulāri tīriet ar neabrazīvu tīrīšanas līdzekli. Mēs iesakām darba gaismu

ik pēc mēneša pilnībā jāizslēdz un atkal pilnībā jāuzlādē.

Uzglabāt tikai ar pilnībā uzlādētu akumulatoru un laiku pa laiku papildināt uzlādi.

laiku, ja to glabā ilgstoši (mēs iesakām darba gaismu uzglabāt

reizi trīs mēnešos pilnībā izslēgt un atkal pilnībā uzlādēt).

Uzglabāt sausā un no sala aizsargātā vietā, apkārtējā temperatūra nedrīkst būt augstāka par 10 °C.



pārsniedz 40°C.

Brīdinājums: Vienmēr pāliecinieties, ka darba gaisma ir izslēgta un pilnībā atdzisusi, pirms mēģinot to notīrīt.

TEHNISKIE DATI

Radio budowlane Energy+ 58GE128	
Parametrs	Wartosc
Uzlādes jauda	18 V LĪDZSTRĀVAS SPRIEGUMS
Skalruņa nominālā jauda	2x15W
FM joslas	87,5 - 108 MHz
DAB+ joslas	174 - 240 MHz
Bluetooth versija	5.0
Bluetooth frekvence	2,4 GHz
Bluetooth signāla diapazons	10m
Nominālā pretestība	8Ω
Signāla un trokšņa attiecība	60 dB
svars	2,75 kg
ražošanas datums	2023

VIDES AIZSARDZĪBA

	Neizmetiet ar elektrību darbināmus izstrādājumus kopā ar sadzīves atkritumiem, tie jāizmanto atbilstošās rūpnīcās. Iegūstiet informāciju par atkritumu utilizāciju no pārdevēja vai vietējām iestādēm. Noliegtās elektriskās un elektroniskās iekārtas satur DAB+ā aktīvas vielas. Nepārstrādātas iekārtas rada potenciālu risku videi un cilvēku veselībai.
	Neizmetiet baterijas kopā ar sadzīves atkritumiem, nemetiet tās ugunī vai ūdenī. Bojātas vai nolietotas baterijas pienācīgi jāpārstrādā saskaņā ar piemērojamo direktīvu par bateriju utilizāciju.

"Grupa Torex Spółka z ierobezoną odpowiedzialnością" Spółka komandytowa ar juridisko adresi Varšavā, ul. Pograniczna 2/4 (turpmāk tekstā "Grupa Torex") informē, ka visas šīs instrukcijas (turpmāk tekstā "Instrukcija") autoritātes, tostarp, bet ne tikai, teksts, fotogrāfijas, shēmas, rasējumi un instrukcijas izkārtojums, pieder tikai "Grupa Torex" un ir aizsargātas ar likumiem atbilstoši 2004. gada 4. februāra Autoritāšu un blakustiesību likumam (Ustawa o prawie autorskim i prawach pokrewnych, Dz. U. 2006 Nr. 90, pozīcija 631 ar vēlākiem grozījumiem). Visas instrukcijas vai tās daļu kopēšana, apstrāde, publicēšana, pārveidošana komerciālos nolūkos bez rakstiskas Grupa Torex atļaujas ir stingri aizliegta un var radīt civiltiesisku un juridisku atbildību.

ES atbilstības deklarācija

Ražotäjs: Grupa Topex Sp. z o.o. Sp.k., Pograniczna 2/4 02-285

Warszawa

Izstrādājums: Būvniecības radio

Modelis: 58GE128

Tirdzniecības nosaukums: GRAPHITE

Sērijas numurs: 00001 + 99999

Šī atbilstības deklarācija ir izdota uz ražotāja atbildību.

Iepriekš aprakstītais izstrādājums atbilst šādiem dokumentiem:

RED Direktīva 2014/53/ES

RoHS Direktīva 2011/65/ES, kurā grozījumi izdarīti ar Direktīvu 2015/863/ES

Un atbilst standartu prasībām:

EN 62368-1:2014+A11:2017; EN 62479:2010;

EN 55032:2015+A11:2020; EN 55035:2017+A11:2020; EN IEC 61000-

3-2:2019+A1:2021; EN 61000-3-3:2013+A1:2019+A2:2021;

EN 301 489-1 V2.2.3; EN 301 489-17 V3.2.4;

EN 303 345-1 V1.1.1; EN 303 345-3 V1.1.1; EN 303 345-4 V1.1.1; EN

300 328 V2.2.2.2;

EN IEC 63000:2018

Šī deklarācija attiecas tikai uz tirgū laistajām mašīnām, un tā neattiecas uz sastāvdaļām.

pievieno galalietotājs vai vēlāk veic pats lietotājs.

Tās ES rezidējošās personas vārds, uzvārds un adrese, kura ir pilnvarota saņemat tehnisko dokumentāciju:

Paraksts/uzņēmuma vārds:

Grupa Topex Sp. z o.o. Sp.k.

Pograniczna iela 2/4

02-285 Varšava

Paweł Kowalski

Paweł Kowalski

TOPEX GROUP kvalitātes speciālists

Varšava, 2022-07-11

**EE
ORIGINAALJUHENDI TÖLGE
58GE128**

ETTEVAATUST: ENNE TÕÕRIISTA KASUTAMIST LUGEKE KÄESOLEV KASUTUSJUHEND HOOLIKALT LÄBI JA HOIDKE SEE EDASPIDISEKS KASUTAMISEKS ALLES.

OHUTUSNÕUDE

See ei ole mänguasi. Lastel ei tohiks lubada seda kasutada. Kõik elektroonilised

osad on juba fikseeritud, igasugune kavatsus avada töövalgus või muuta töövalgustuse projekteerimine on keelatud, kui ei ole professionaalne elektrik. Valgus

selle valgusti allikas ei ole asendatav. Kui valgusallikas jõuab



selle eluea lõppedes tuleb kogu valgusti välja vahetada.

Ärge püüdke diooditule asendada või vahetada! Kui kaitseklaas

on pragunenud või katki, tuleb see enne töövalgustuse kasutamist välja vahetada.

uuesti.

SÜMBOLITE SELGITUS

	Vastab asjakohastele ELi standarditele.
	Vigastusohu vähendamiseks peab kasutaja lugema kasutusjuhendit.

GRAAFILISTE ELEMENTIDE KIRJELDUS

- 1.Käepide
- 2.Raam
- 3.Logo
- 4.antenn
- 5.Ekraan
6. nupp salvestatud jaama valimiseks
7. nupp salvestatud jaama valimiseks
- 8.Nupp Seaded
- 9.TUNE- / tagasikerimine
- 10.Przycisk sisse/välja
- 11.Režiimi nupp

12.Nupp Vali/Stop

13.nupp salvestatud jaama valimiseks

14. nupp salvestatud jaama valimiseks

15.TUNE+ / kiiresti edasi

16.Nupp OTS

17.nupp INFO/MENÜÜ

18.häirenupp

19.00

20.AUX port

21.18V / 1,3A alalisvoolu toitejuhtme sisend

22.USB laadimisport 5V /1A

23.akulaadaja

24.telefoni hoidik

25.tagumine kate

26.2. kinnitus

KIRJELDUS

- DAB+-vastuvõtja (174MHz - 240MHz)
- FM-vastuvõtja (87,5MHz - 108,00MHz)
- Salvestab 30 FM eelseadistust
- Salvestab 30 DAB+ eelseadistust
- Kiire eelseadistus Slot:4
- Bluetooth 5.0
- Toitub 2Ah/4Ah/6.0 akust (ei kuulu komplekti).
- 18V võrguadapter (kaasas)
- Automaatne reguleerimine kella
- Kaksikahäireid
- 2.4' värviline ekraan
- Dimmerdatav ekraan
- Stereokõlar (2x15W)
- 3,5 mm AUX-port (Line-In)
- Unefunktsioon
- Mitme keele tugi
- Paindlik pehme antenn
- Kandekäepide
- Kuni 10-20tunnine pidev mängimine aku abil
- Bluetooth-režiim

Aktiveerige Bluetooth-funktsioon, kasutades nuppu "mode", kuni ilmub Bluetoothi ikoon. Aktiveerige oma seadme Bluetooth ja otsige olemasolevaid seadmeid. Otsige ja lisage "RADIO" Raadio ühendub seadmega automaatselt ja koodi ei ole vaja. Kui sidumine on edukas, kuvatakse ekraanil "Connected".

-FM režiim

Vajutage klahvi MODE ja valige FM-režiim, vajutage kinnitamiseks klahvi "OK".

Automaatselt häälestamiseks järgmisele vabale raadiojaamale vajutage ja hoidke 3 sekundit all nuppe Tune +/-'. See käivitab FM-automaatselt skaneerimise.

'+' skaneerib kanalit ülespoole ja skaneerib kanalit allapoole.

Skaneerimine peatub alati järgmise vastuvõetud signaali juures. Vajaduse korral salvestage eelseadistusena

-DAB+-režiim

Vajutage klahvi MODE ja valige DAB+-režiim, kinnitamiseks vajutage klahvi SELECT. Kasutage häälestusnuppe +/-, et liikuda ekraanil olevate

DAB+-jaamade vahel. Vajutage valimisnuppu, et häälestada raadio ekraanil näidatud jaamale.

SISU

- DAB+ / FM raadio - 1 tk
- 18V/1,3A toiteallikas - 1 tk
- kasutusjuhend - 1 tk
- tehniline dokumentatsioon - 1 tk
- garantiikaart - 1 tk

TOIMIMINE

Kontrollimeetod

- On/Off/Standby
Raadio sisselülitamiseks vajutage toitenuppu. Kui see on sisse lülitatud, vajutage seda uuesti, et siseneda ooterežiimi, või hoidke seda all, et raadio välja lülitada.
- Nuppude kasutamine
Kõik nuputoimingud on lihtsalt kiire vajutus, kui nõutava toimingu juures ei ole märgitud teisiti. See hõlmab ka nuppude funktsiooni valimisnuppu.
- Valikuketta kasutamine
Selle raadio valimisnupp on kahetoimeline. See tähendab DAB+, et see sooritab ühe toimingut, kui keerate valimisnuppu, ja teise toimingut, kui vajutate seda.

Seadistamine

- Esmakordne kasutamine

Pärast raadio eemaldamist pakendist ühendage raadio vooluvõrku, kasutades kaasasolevat adapterit või 2Ah/4Ah/6.0 akut.

baasil asuvasse patareipessa. Tõmmake antenn täielikult välja ja vajutage raadio sisseülülitamiseks toitenuppu.

Kuupäev ja kellaag määratakse automaatselt vastuvõetud DAB-signaalist. Seejärel jätkab raadio esimest korda skaneerimist.

Näidiku paremal pool olev number näitab, kui palju kanaleid teie piirkonnas selle skaneerimise käigus leiti. Pärast skaneerimise lõpetamist häälestab raadio ennast esimesele tähestikuliselt loetletud jaamale, mis on DAB+-režiimis saadaval.

DAB+-režiim

Vajutage klahvi MODE ja valige DAB+-režiim, kinnitamiseks vajutage klahvi SELECT. Kasutage häälestusnuppe +/-, et liikuda ekraanil olevate DAB+-jaamade vahel. Vajutage valimisnuppu, et häälestada raadio ekraanil näidatud jaamale.

- Skaneeri

Saate saadaolevate DAB+-jaamade arvu uuesti häälestada või värskendada, vajutades nuppu "Scan". Seda on soovitatav teha siis, kui raadio on ümber paigutatud või kui saate kehva DAB-signaali.

DAB+ Valikud

- DAB+ menüüvalikud

Vajutage ja hoidke all nuppu "Info/Menu", kuni kuvatakse "Full Scan".

Vajutage nuppudega tune +/- valikute läbimiseks ja valimiseks vajutage valimisnuppu.

Valikud on järgmised:

Täielik skaneerimine > Käitsi häälestamine > DRC > Prune > Preset > Süsteem

- Täielik skaneerimine

Kõikide olemasolevate DAB+-jaamade täielikuks kustutamiseks ja uuesti häälestamiseks valige menüüvalikutest "Full Scan".

Raadio otsib nüüd kõiki olemasolevaid kanaleid.

Kõik leitud kanalid kuvatakse tähestikulisel järjekorras.

- Käitsi häälestamine

See valik võimaldab teil häälestada end uuesti individuaalsele kohalikule sagedusle ilma täieliku skaneerimiseta. Selle funktsiooni kasutamine võib aidata kõrvaldada halva signaali või häired ilma ülejäänud jaamade nimekirja mõjutamata.

Vajutage ja hoidke all nuppu "INFO/MENU", kuni ekraanil kuvatakse DAB+-menüü nimekirja. Pöörake valimisnuppu, et tõsta esile "Manual Tune" ja vajutage valimiseks kiiresti valimisnuppu.

Järgmine valik näitab kõiki DAB+-sagedusi, mis on selle raadio jaoks saadaval. Keerake valimisnuppu, et liikuda nimekirjas läbi ja tõsta esile eelistatud sagedus. Valimiseks vajutage valimisnuppu kiiresti.

Kontrollige signaali tugevust ja veenduge, et see on üle minimaalse baari.

Vajutage kiirelt valimisnuppu, et uuendada ja salvestada sagedus.

Vajutage nuppu "INFO/MENU", et väljuda põhiekraanile.

- DRC

DRC ehk Dynamic Range Compression on funktsioon, mida mõned DAB+-jaamad kasutavad. See võimaldab heli tasandada, tõstes vaiksemate helitasandite helitugevust ja vähendades valjema helitasandi helitugevust.

Valik sisaldab DRC off/DRC low/DRC high

- Prune

DAB+-jaamad, mille nime ees on kirjas "?", saate raadiost eemaldada, kasutades funktsiooni prune.

Kui olete valinud jaama, mille soovite eemaldada, valige menüüst "Prune". Teile esitatakse valik "Jah" või "Ei". Jaama eemaldamiseks valige "Jah". Kasutage häälestusnuppe +/-, et minna läbi valikute ja kinnitamiseks vajutage valimisnuppu.

- Eelseadistatud

Eelseadistus salvestab lemmikjaamad lihtsaks juurdepääsuks, meie DAB+-moodulil on kuni 30 eelseadistatud mälu.

Jaama salvestamine eelseadistatud loendisse

Vajutage ja hoidke all klahvi PRESET, kuni ekraanil kuvatakse Preset Store. Kasutage NEXT/PREV klahvi eelseadistuse valimiseks, seejärel vajutage SELECT klahvi, et salvestada parajasti mängitav jaam.

- Jaama tagasikutsumine

Vajutage lühidalt klahvi PRESET, ekraanil kuvatakse Preset Recall. Kasutage NEXT/PREV klahvi, et valida üks loetletud jaamadest ja vajutage mängimiseks SELECT klahvi.

FM-režiim

- Valige FM-režiim

Vajutage klahvi MODE ja valige FM-režiim, vajutage kinnitamiseks klahvi "OK".

- Automaatne häälestus FM

Automaatseks häälestamiseks järgmisele vabale radiojaamale vajutage ja hoidke 3 sekundit all nuppu Tune +/-/. See käivitab automaatse FM-otsingu.

* Skaneerib kanalit ülespoole ja skaneerib kanalit allapoole.

Skaneerimine peatub alati järgmise vastuvõetud signaali juures. Vajaduse korral salvestage eelseadistusena

- Käitsi häälestamine FM

FM-režiimis raadio käitsi häälestamiseks vajutage ükskõik kumba nuppu "Tune +/-". See aitab halva signaaliga piirkondades saada selget signaali. Salvesta vajadusel eelseadistusena

FM-valikud

- FM menüü valikud

Vajutage ja hoidke all nuppu "Info/Menu", kuni kuvatakse "Scan Setting". Vajutage nuppudega tune +/- valikute läbimiseks ja valimiseks vajutage valimisnuppu.

Valikud on järgmised:

Automaatne skaneerimine > Skaneerimise seadistus > Audio seadistus > Eelseadistus > Süsteem

- Automaatne skaneerimine

Vajutage klahvi Auto SCAN, et skaneerida FM-sagedusi ja leitud jaamad salvestatakse eelseadistatud jaamade loendisse, mis on sorteeritud sageduse järgi.

- Skaneerimise seaded

Valige menüüvalikutest "Skaneerimisseaded",

Vajutage nuppe +/-, et valida kas "Ainult tugevad jaamad" või "All jaamad", vajutage valiku valimiseks valimisnuppu.

Paremas ülannurgas olev täht näitab praegust valikut.

Kui valik on tehtud, saadetakse teid eelmisse menüüsse. Vajutage nuppu "Info/Menu", et naasta põhiekraanile.

- Heliseadistused

Valige menüüst "Audio setting",

Selle valikuga saate muuta heliväljundi stereoto mono peale.

Seejärel vajutage nuppe tune +/-, et valida valikute "Stereo lubatud" ja "Forced Mono" vahel ja kinnitamiseks vajutage valimisnuppu. Paremas ülannurgas olev täht näitab, milline valik on parajasti kasutuses.

- Eelseadistused

Meie hallituses on kuni 30 eelseadistatud FM-mälu, mis töötab samamoodi nagu DAB+-režiimi eelseadistused.

Bluetooth-režiim

- Valige Bluetooth-režiim

• Bluetoothi valimiseks vajutage korduvalt nuppu Mode, kuni ekraanil ilmub Bluetoothi ikoon

- Paaritamine

Raadio on automaatselt sidumisrežiimis ja ekraanil kuvatakse "Disconnected".

Aktivieerige oma seadme Bluetooth ja otsige saadaval olevaid seadmeid. Otsige ja lisage "RADIO" Raadio ühendub seadmega automaatselt ja koodi ei ole vaja. Kui sidumine on edukas, kuvatakse ekraanil "Connected".

- Bluetoothi kasutamine

Vajutage klahvi Okay/Pause, et juhtida musika taasesitust või pausi.

Vajutage PREV/NEXT klahvi, et valida eelmine/järgmine esitav lugu.

Helitugevust reguleeritakse tavalisel viisil, keerates valimisnuppu.

Süsteemi valikud

- Süsteemi menüü valikud

Vajutage ja hoidke all nuppu "Info/Menu", kuni kuvatakse kas

"Scan Setting" FM-režiimis või "Full Scan" DAB+-režiimis. Vajutage nuppu tune +/-, et liikuda valikute vahel, kuni jõuate valiku "System" juurde, seejärel vajutage valiku valimiseks nuppu.

Valikud on järgmised:

Kellaag> Hääre > Keel> Taustavalgus> Sleep> EQ> Reset > SW Ver.

- Aeg

Siin saab muuta kõiki aja ja kuupäeva funktsioone ning eelistusi.

1. Määrake aeg/kuupäev

Selle valikuga saate käitsi määrata kellaaja ja kuupäeva.

Kui olete valinud alammenüüst "Aeg", näete viikuvat tundi. Vajutage nuppu tune +/-, et läbida tunde ja vajutage seda, et valida soovitud tunni väärtus. Kui tund on määratud, vilgub minutid. Korrake protsessi tunni valimiseks minutilise jaoks. Kui olete valinud, liigute järgmisele ekraanile kuupäeva määramiseks. Samaselt tunni ja minuti seadistamisega, käite numbreid timmi +/- nuppudega läbi ja vajutate valitud väärtuse valimiseks valimisnuppu ning seejärel liigute järgmise seadistatava väärtuse juurde.

Kui viimane väärtus on seatud, kinnitab ekraan, et uus kella-aeg ja kuupäev on salvestatud. 2. Automaatne uuendamine, Update from Any/ Update from DAB+/Update from FM / No Update.

2. Set 12/24 hour, Set 12 hour/ Set 24 hour

3. Määrake kuupäeva formaat, MM-DD-YYYY/ DD-MM-YYYY

• Hääre

Äratuskellad koos torkimisvõimalusega, seatud ajal, alguses vaiksel, siis järk-järgult ülesehitades kuni seatud ajani maht.

Hääre > Sagedus>Värskendusaaeg> Allikas >Kestus>Volüüm

1:

- Hääre: Väljas / sisse

- Sagedus: iga päev/üks kord/ nädalavahetustel/ nädalavahetustel

- Ärkamisaeg: tunnid ja minutid

- Allikas: Heli signaal/DAB+/FM

- Kestus:15/30/45/ 60 /90/120 minutit.

- Maht

2.Alarm helisema

- Alarmide väljalülitamiseks vajutage STANDBY-klahvi.

- Vajutage SELECT klahvi, et helisev hääre ajutiselt vaigistada, hääre käivitub uuesti pärast torkimisperioodi.

• Keel

Selle valikuga saate valida, millises keeles raadio menüüvalikuid kuvab. Saadaval on järgmised keelevariandid: inglise keel, Polski, Deutsch, Francais, Slovensky jazyk, Cesky Jazyk, Limba Romans, Magyar nyelv, Lietuviu kalba, Latviesu valoda.

Käige nuppude +/- abil valikuid läbi ja vajutage valiku valimiseks valimisnuppu. Paremas ülannurgas olev täm tähistab praegust valikut.

• Taustvalgus

Ekraani taustvalgustuse heleduse seadistamine, valik sisalDAB+ Low / Medium / High (madal / keskmine / kõrge).

Ajakatkestus> On-tase > Dim-tase

Time Out

See on selleks, et määrata aja kestus enne ekraani hämardumist. Valige valikute hulgast, keerates valimisnuppu ja vajutades seda valimiseks:

Sisse > 10 > 20 > 30 > 45 > 60 > 90 > 120 > 180 (sekundid)

Paremas ülannurgas olev täm tähistab praegust valikut.

• Tasapinnal

Selle valikuga saate määrata aktiivse ekraani valgustuse taseme.

Valige valikute hulgast, keerates valimisnuppu ja vajutades seda valimiseks:

Kõrge > Keskmine > Madal

Paremas ülannurgas olev täm tähistab praegust valikut.

Dim

Selle valikuga saate määrata mitteaktiivse ekraani valgustuse taseme.

Valige valikute hulgast, keerates valimisnuppu ja vajutades seda valimiseks:

Kõrge > Keskmine > Madal

Paremas ülannurgas olev täm tähistab praegust valikut.

• Sleep

Selle funktsiooniga saate määrata, kui kaua raadio on sisse lülitatud.

Kui süsteemivalikutest on valitud, on teil juurdepääs järgmistele valikutele

• EQ

Selle funktsiooniga saate muuta heliväljundi eelistusi.

Kui olete valinud süsteemivalikud, on teil juurdepääs järgmistele valikutele:

Normal > Jazz > Pop >Classic> Subwoofer> Rock > My EQ

EQ-d saab kohandada, kasutades alammenüüd "Minu EQ".

Siin saate muuta järgmist:

Kolmkõlblk+/-7

Bass+/-7

Helitugevus sisse/välja

Kasutage valikute läbimiseks valimisnuppu ja valimiseks vajutage seda.

• Reset

Selle valiku valimine menüüst "Süsteem" lähtestab raadio ja kustutab kõik salvestatud eelseadistused. Kasutage seda valikut, kui DAB+ signaal on pärast jaamade uuesti otsimist või võimalike rikete korral endiselt halb.

• SW versioon

See näitab hetkel kasutatavat tarkvaraversiooni.

DAB+/FM eelseadistus

• Eelseadistuse salvestamine

Vajutage ja hoidke 2 sekundit all nuppu "Preset", vabastage nupp, seejärel kasutage nuppe Tune +/-, et liikuda läbi olemasolevate eelseadete kohtade.

Jaama salvestamiseks vajutage valimisnuppu. Edukuse korral ilmub salvestamise teade.

Raadiol on 30 eelseadistatud kohta nii DAB+ kui ka FM-valiku jaoks.

• Eelseadistuse tagasikutumine

Salvestatud eelseadistuse tagasikutumiseks vajutage üks kord kiiresti nuppu "Preset1", seejärel kasutage nuppe "Tune +/-" salvestatud valikute läbimiseks. Eelseadistuse valiku häälestamiseks vajutage valimisnuppu.

DAB+/FM teave

• Teabe üksikasjad

DAB+ või FM-režiimil kuulates saate nuppu "Info" vajutades ringkäigult vaadata ringhäälinguteenusu ja raadio kättesaadavat teavet.

Teabetsüklid:

FM

-Nüüd mängides

-jaama nimi

-Muusikažanr

-Mono/Stereo

-Võimsuse tüüp

-Date

DAB+

-Nüüd mängides

-Signaali tugevus

-Muusikažanr

-Riiklik/kohalik nimetus

-MHz Frequency

-Kbps andmeedastuskiirus

-Võimsuse tüüp

-Date

HOOLDUS JA LADUSTAMINE

Tee töövalgusti vajab väga vähe hooldust ja hooldust. Lihtsalt puhastage objektiiv regulaarselt mitteabrasiiivse puhastusvahendiga. Soovitame töövalgustit

tuleb iga kuu tagant täielikult tühjendada ja uuesti täielikult laadida.

Hoidke ainult täis laetud akut ja laadige seda aeg-ajalt üles.

aeg, kui seda hoitakse pikka aega (soovitame, et töövalgusti oleks

iga kolme kuu tagant täielikult tühjaks ja uuesti täis laadida).

Säilitada kuivas ja külmakraadivabas kohas, ümbritsev temperatuur ei tohiks olla



ületada 40 °C.

Hoiatus: Veenduge alati, et töövalgustus on välja lülitatud ja täielikult jahtunud, enne kui püüdes seda puhastada.

TEHNILISED ANDMED

Radioi budowlane Energy+ 58GE128	
Parametr	Wartość
Laadimisväljund	18 V DC
Kõlari nimivõimsus	2x15W
FM sagedusribad	87,5 - 108 MHz
DAB+ sagedusribad	174 - 240 MHz
Bluetooth-versioon	5.0
Bluetoothi sagedus	2,4 GHz
Bluetoothi signaali ulatus	10m
Nimeline impedants	8Ω
Signaali ja müra suhe	60 dB
kaal	2,75 kg
tootmise kuupäev	2023

KESKKONNAKAITSE

	Ärge visake elektriga töötavaid tooteid koos olmejäätmetega, need tuleb kasutada nõuetekohastes tehastes. Hankige teavet jäätmete utiliseerimise kohta müüjalt või kohalikest asutustelt. Kasutatud elektri- ja elektroonikaseadmed sisaldavad looduskeskkonnas aktiivseid aineid. Taaskasutamata seadmed kujutavad endast potentsiaalselt ohtu keskkonnale ja inimeste tervisele.
	Ärge visake patareisid koos olmejäätmetega, ärge visake neid tulle ega vette. Kahjustatud või kulunud patareisid tuleb nõuetekohaselt ringluses võtta vastavalt kehtivatele patareide kõrvaldamise direktiividele.

"Grupa Topex Spółka z ograniczoną odpowiedzialnością" Spółka komandytowa, mille asukoht on Varsavias aadressil ul. Pograniczna 2/4 (edaspidi "Grupa Topex") teatab, et kõik käesoleva juhendi (edaspidi "juhend") autoriõigused, sealhulgas, kuid mitte ainult, teksti, fotod, skeemid, joonised ja juhendi kujundus, kuuluvad eranditult Grupa Topexile

ja on kaitsitud seadustega vastavalt 4. veebruaril 2004. aasta autoriõiguse ja sellega seotud õiguste seadusele (ustawa o prawach pokrewnych, Dz. U. 2006 nr 90 punkt 631 koos hilisemate muudatustega). Kogu juhendi või selle osade kopeerimine, töötlemine, avaldamine, muutmine arhiivisel eesmärkil ilma Grupa Topex kirjaliku loata on rangelt keelatud ja võib kaasa tuua tsiviil- ja juriidilise vastutuse.

ELI vastavusdeklaratsioon

Tootja: Grupa Topex Sp. z o.o. Sp.k., Pograniczna 2/4 02-285

Warszawa

Toode: Ehitusraadio

Mudel: 58GE128

Kaubanimi: GRAPHITE

Seerianumber: 00001 + 99999

Käesolev vastavusdeklaratsioon on välja antud tootja ainuvastutusel.

Eespool kirjeldatud toode vastab järgmistele dokumentidele:

RED direktiiv 2014/53/EL

RoHS direktiiv 2011/65/EL, muudetud direktiiviga 2015/863/EL

Ja vastab standardite nõuetele:

EN 62368-1:2014+A11:2017; EN 62479:2010;

EN 55032:2015+A11:2020; EN 55035:2017+A11:2020; EN IEC 61000-

3-2:2019+A1:2021; EN 61000-3-3:2013+A1:2019+A2:2021;

EN 301 489-1 V2.2.3; EN 301 489-17 V3.2.4;

EN 303 345-1 V1.1.1; EN 303 345-3 V1.1.1; EN 303 345-4 V1.1.1; EN

300 328 V2.2.2;

EN IEC 63000:2018

Käesolev deklaratsioon käsitleb ainult masinat sellisel kujul, nagu see on turule viidud, ja ei hõlma komponente mida lõppkasutaja lisab või mida ta teostab hiljem.

Tehnilise toimiku koostamiseks volitatud ELi residendid isiku nimi ja aadress:

Allkirjastatud järgmistele isikute nimel:

Grupa Topex Sp. z o.o. Sp.k.

2/4 Pograniczna tänäv

02-285 Varssavi

Pawel Kowalski

TOPEX GROUP Kvaliteediametrik

Varssavi, 2022-07-11

BG

ПРЕВОД НА ОРИГИНАЛНАТА ИНСТРУКЦИЯ

58GE128

ВНИМАНИЕ: ПРЕДИ ДА ИЗПОЛЗВАТЕ ИНСТРУМЕНТА, ПРОЧЕТЕТЕ ВНИМАТЕЛНО ТОВА РЪКОВОДСТВО И ГО ЗАПАЗЕТЕ ЗА БЪДЕЩИ СПРАВКИ.

ПРАВИЛА ЗА БЕЗОПАСНОСТ

Това не е играчка. На децата не трябва да се позволява да я използват. Всички електронни частите вече са фиксирани, всяко намерение за отваряне на работна светлина или промяна

дизайнът на работното осветление е забранен, освен ако не е професионален електротехник. Светлината

източникът на това осветително тяло не може да се заменя. Когато източникът на светлина достигне

края на експлоатационния му срок, цялото осветително тяло трябва да се замени.

Не се опитвайте да подмените или смените диодните светлини! Ако защитното стъкло

е пукната или счупена, тя трябва да се смени, преди работната светлина да може да се използва. отново.

ОБЯСНЕНИЕ НА СИМВОЛИТЕ

	Съответства на съответните стандарти на ЕС.
	За да се намали рискът от нараняване, потребителят трябва да прочете ръководството за употреба.

ОПИСАНИЕ НА ГРАФИЧНИ ЕЛЕМЕНТИ

1. Дръжка

2. Рамка

3. Лого

4. Антена

5. Дисплей

6. Бутон, за да изберете запазената станция

7. Бутон, за да изберете запазената станция

8. Бутон за настройка

9. TUNE- / пренавийте назад

10. Прицикис включен/изключен

11. Бутон за режим

12. Бутон "Избор/спиране"

13. Бутон, за да изберете запазена станция

14. Бутон, за да изберете запазената станция

15. TUNE+ / превъртане напред

16. Бутон за търсене

17. Бутон ИНФО/МЕНЮ

18. Бутон за аларма

19. високоговорител

20. AUX порт

21. 18V/1,3A вход за захранващия кабел за постоянен ток

22. USB порт за зареждане 5V/1A

23. зарядно устройство за батерии

24. държач за телефон

25. заден капак

26. закрепване

ОПИСАНИЕ

- DAB+ приемник (174MHz - 240MHz)
- FM приемник (87,5 MHz - 108,00 MHz)
- Съхранява 30 FM предварителни настройки
- Съхранява 30 предварителни настройки на DAB+
- Бърза предварителна настройка Слот:4
- Bluetooth 5.0
- Захранва се с батерия 2Ah/4Ah/6.0 (не е включена в комплекта)
- 18V мрежов адаптер (включен)
- Автоматично регулиране на часовника
- Двоини аларми
- 2,4" цветен дисплей
- Димируем дисплей
- Стере високоговорител (2x15W)
- 3,5 мм AUX порт (Line-In)
- Функция за сън
- Поддръжка на няколко езика
- Гъвкава мека антена
- Дръжка за носене
- До 10-20 часа постоянна игра с помощта на батерия
- Режим Bluetooth

Активирайте функцията Bluetooth с бутон "mode", докато се появи иконата Bluetooth Активирайте Bluetooth на вашето устройство и потърсете налични устройства. Потърсете и добавете "RADIO" Радиото автоматично ще се съдвои с устройството и не е необходим код. Ако съдвоянето е успешно, на дисплея ще се покаже "Connected" (Свързано).

-РежимFM

Натиснете клавиша MODE и изберете FM режим, след което натиснете клавиша "OK" за потвърждение.

За да настроите автоматично следващата налична радиостанция, натиснете и задръжте за 3 секунди двата бутона Tune +/- . Това ще стартира автоматичното FM сканиране.

"+" ще сканира канала нагоре и ще сканира канала надолу.

Сканирането винаги ще спира при следващия получен сигнал. Ако е необходимо, запазете като предварителна настройка

-Режим DAB+

Натиснете клавиша MODE и изберете режима DAB+, след което натиснете клавиша SELECT, за да потвърдите. Използвайте бутоните за настройка +/-, за да преминете през наличните DAB+ станции на дисплея. Натиснете бутон за настройка, за да настроите радиото на станцията, която е показана на дисплея.

СЪДЪРЖАНИЕ

- DAB+ / FM радио - 1 бр
- 18V / 1,3A захранване - 1 бр
- Ръководство за потребителя - 1 бр
- Техническа документация - 1 бр
- Гаранционна карта - 1 бр.

ОПЕРАЦИЯ

Метод за контрол

- Вкл./Изкл./В готовност
Натиснете бутона за захранване, за да включите радиото. След като го включите, натиснете го отново, за да влезете в режим на готовност, или го задръжте, за да изключите радиото.
- Използване на бутоните
Всички действия на бутоните се извършват само с бързо натискане, освен ако не е посочено друго в изискваното действие. Това включва и функцията на бутона на циферблата.
- Използване на циферблата
Циферблатът на това радио е с двойно действие. Това означава, че то извършва едно действие чрез завъртане на циферблата и друго действие чрез натискането му.

Настройки

- Първоначална употреба
След като извадите радиото от опаковката, свържете радиото към електрическата мрежа с помощта на включения в комплекта адаптер или батерия 2Ah/4Ah/6.0

в отделението за батерии в основата. Изтеглете напълно антената и натиснете бутона за включване, за да включите радиото.

Датата и часът се задават автоматично от получения DAB+ сигнал. След това радиото ще започне да сканира за първи път.

Числото вдясно от дисплея показва броя на каналите, открити във вашия регион по време на това сканиране. След приключване на сканирането радиото ще се настрои на първата по азбучен ред станция, налична в режим DAB+.

Режим DAB+

Натиснете бутона MODE и изберете режима DAB+, след което натиснете бутона SELECT, за да потвърдите. Използвайте бутоните за настройка +/-, за да преминете през наличните DAB+ станции на дисплея. Натиснете бутона за настройка, за да настроите радиото на станцията, която е показана на дисплея.

- Сканиране

Можете да пренастроите или опресните броя на наличните DAB+ станции, като натиснете бутона "Scan". Препоръчително е да правите това, когато радиото е било преместено или ако получавате слаб DAB+ сигнал.

Опции за DAB+

- Опции на менюто DAB+
Натиснете и задръжте бутона "Информация/Меню", докато видите "Пълно сканиране".

Натиснете бутоните за настройка +/-, за да преминете през опциите, и натиснете циферблата, за да изберете.

Възможностите тук са:

Пълно сканиране > Ръчно настройване > DRC > Изчистване > Настройки > Система

- Пълно сканиране

За пълно изтриване и пренастройване на всички налични DAB+ станции изберете "Full Scan" (Пълно сканиране) в опциите на менюто.

Сега радиото ще сканира всички налични канали.

Всички намерени канали ще бъдат показани в азбучен ред.

- Ръчно настройване

Тази опция ще ви позволи да се настроите отново на отделна местна честота, без да извършвате пълно сканиране. Използването на тази функция може да помогне за изчистване на слаб сигнал или смущения, без да се засяга останалата част от списъка със станции.

Натиснете и задръжте бутона "INFO/MENU", докато на екрана се покаже списъкът с DAB+ менюто. Завъртете циферблата, за да маркирате "Manual Tune" (Ръчна настройка) и натиснете бързо циферблата, за да го изберете.

Следващата опция ще покаже всички DAB+ честоти, които са на разположение на това радио. Завъртете циферблата, за да преминете през списъка и маркирайте предпочитаната от вас честота. Натиснете бързо циферблата, за да я изберете.

Проверете силата на сигнала и се уверете, че е над минималната лента. Натиснете бързо циферблата, за да актуализирате и запаметите честотата.

Натиснете бутона "INFO/MENU", за да излезете от главния екран.

- DRC

DRC (Dynamic Range Compression) е функция, която се използва от някои DAB+ станции. Тя позволява изравняване на звука чрез увеличаване на силата на звука на по-тихите нива и намаляване на силата на звука на по-силните нива.

Опцията съдържа DRC off/DRC low/DRC high

- Сливи

Можете да премахнете DAB+ станциите от радиото, които са изброени със символа "?" пред името им, като използвате функцията за изчистване.

След като сте избрали станция, която искате да премахнете, изберете "Prune" от опциите в менюто. Ще ви бъде представен избор "Да" или "Не". Изберете "Да", за да премахнете станцията. Използвайте бутоните за настройка +/-, за да преминете през опциите, и натиснете бутона за потвърждение.

- Предварителна настройка

Предварителната настройка съхранява любими станции за лесен достъп, като нашият DAB+ модул има до 30 предварително зададени паметта.

Запазване на станция в списъка с предварителни настройки
Натиснете и задръжте бутона PRESET, докато на дисплея се появи Preset Store. Използвайте клавишите NEXT/PREV, за да изберете предварителна настройка, след което натиснете клавиша SELECT, за да запазите текущо възпроизвежданата станция.

- Извикване на станция

Кратко натискане на клавиша PRESET, на дисплея се показва Preset Recall. Използвайте клавишите NEXT/PREV, за да изберете една от изброените станции, и натиснете клавиша SELECT, за да я възпроизведете.

FM режим

- Избор на FM режим

Натиснете клавиша MODE и изберете FM режим, след което натиснете клавиша "OK" за потвърждение.

- Автоматично настройване на FM

За да настроите автоматично следващата налична радиостанция, натиснете и задръжте двата бутона Tune +/- за 3 секунди. Това ще стартира автоматичното FM сканиране.

"+" ще сканира канала нагоре и ще сканира канала надолу.

Сканирането винаги ще спира при следващия получен сигнал. Ако е необходимо, запазете като предварителна настройка

- Ръчно настройване на FM

Натиснете някой от бутоните "Tune +/-", за да настроите ръчно радиото в режим FM. Това помага в райони със слаб сигнал да се получи ясен сигнал.

Ако е необходимо, запазете като предварителна настройка

FM опции

- Опции на менюто FM

Натиснете и задръжте бутона "Информация/Меню", докато видите "Scan Setting".

Натиснете бутоните за настройка +/-, за да преминете през опциите, и натиснете циферблата, за да изберете.

Възможностите тук са:

Автоматично сканиране > Настройки за сканиране > Настройки за аудио > Предварителни настройки > Система

- Автоматично сканиране

Натиснете клавиша Auto SCAN, за да сканирате честотите в FM диапазона, а намерените станции се съхраняват в списъка с предварителни настройки, подредени по честота.

- Настройки за сканиране

Изберете "Scan Settings" (Настройки за сканиране) от опциите на менюто,

Натиснете бутоните за настройка +/-, за да избирате между "Strong Stations only" (Само силни станции) или "All Stations" (Станции All). Звездичката в горния десен ъгъл показва текущия избор.

След като направите избор, ще бъдете изпратени към предишното меню. Натиснете бутона "Информация/Меню", за да се върнете към главния екран.

- Настройки на звука

Изберете "Аудио настройка" от опцията на менюто,

С тази опция можете да промените звуковия изход от стерео в моно. След това Натиснете бутоните за настройка +/-, за да изберете една от опциите "Stereo allowed" (Стерео позволено) и "Forced Mono" (Принудително моно) и натиснете циферблата за потвърждение.

Звездичката в горния десен ъгъл показва коя опция се използва в момента.

- Предварителни настройки

Нашата форма има до 30 предварително зададени настройки за FM, които работят по същия начин като предварителните настройки за DAB+.

Режим Bluetooth

- Избор на режим Bluetooth

- За да изберете Bluetooth, натиснете "Mode" многократно, докато иконата Bluetooth се появи на дисплея

- Сдвояване

Радиото автоматично преминава в режим на сдвояване и показва на дисплея "Disconnected".

Активирайте Bluetooth на устройството си и потърсете налични устройства. Потърсете и добавете "РАДИО" Радиото автоматично ще се съдвои с устройството и не е необходим код. На дисплея ще се появи надпис "Connected" (Свързано), ако сдвояването е успешно.

- Използване на Bluetooth

Натиснете клавиша Okay/Pause, за да управлявате възпроизвеждането на музика или да го спрете.

Натиснете бутона PREV/NEXT, за да изберете предишната/следващата песен, която да се възпроизведе, Силата на звука се контролира по обичайния начин чрез завъртане на циферблата.

Опции на системата

- Опции на системното меню

Натиснете и задръжте бутона "Информация/меню", докато се появи "Scan Setting" в режим FM или Tull Scan" в режим DAB+. Натиснете бутона за настройка +/-, за да преминаете през опциите, докато стигнете до "Система", след което натиснете диска, за да я изберете. Възможностите тук са:

Време> Аларма> Език> Подсветка> Сън> EQ> Нулиране > SW Ver.

- Време

Тук могат да се променят всички функции и предпочитания за час и дата.

1. Задаване на час/дата

С тази опция можете ръчно да зададете часа и датата.

След като изберете от подменюто "Време", часовете ще започнат да мигат. Натиснете бутоните за настройка +/-, за да преминаете през часовете, и натиснете , за да изберете желаната стойност на часа.

След като частъ е зададен, ще мигат минутите. Повторете процеса за избор на час за минутите. След като изберете, ще преминаете към следващия екран за задаване на датата. Подобно на задаването на часа и минутите, преминавате през числата с бутоните за настройка +/- и натискате циферблата, за да изберете избраната стойност, след което преминавате към следващата стойност за задаване. Когато зададете последната стойност, дисплеят ще потвърди, че новият час и дата са запазени.2.Автоматично актуализиране, Актуализиране от всеки/ Актуализиране от DAB+/ Актуализиране от FM/ Без актуализиране

2. Задайте 12/24 часа, Задайте 12 часа/ Задайте 24 часа

3. Задайте формат на датата, MM-DD-YYYY/ DD-MM-YYYY

- Аларма

Аларми за събуждане с функция за отлагане, в зададеното време, отначало тихо, а след това постепенно до достигане на зададеното време обем.

Аларма > Честота> Време за събуждане> Източник > Продължителност> Сила на звука

1.Настройката на алармата Опциите на менюто включват:

- Аларма: Изключено / Включено
- Честота: ежедневно/еднократно/през уикендите/седмиците
- Време за събуждане: часове и минути
- Източник: Buzzer/DAB+/FM
- Продължителност: 15/30/45/ 60 /90/120 минути
- Обем

2.Alarm ring up

- Натиснете клавиша STANDBY, за да изключите алармите.
- Натиснете клавиша SELECT, за да заглушите временно звучащата аларма, алармата ще се задейства отново след период на отлагане.

- Език

С тази опция можете да изберете езика, на който радиото да показва опциите на менюто.

Наличните езикиво опции са : English, Polski, Deutsch, Francais, Slovensky jazyk, Cesky Jazyk, Limba Romans, Magyar nyelv, Lietuviu kalba, Latviesu valoda.

Преминавайте през опциите с бутоните за настройка +/- и натиснете циферблата, за да изберете опция. Звездичката в горния десен ъгъл показва текущия избор.

- Подсветка

Настройка на яркостта на подсветката на дисплея, опцията съдържа Low / Medium / High.

Време за прекъсване> Ниво на включване > Ниво на затъмнение

Time Out

С тази функция се задава продължителността на времето, преди дисплеят да се затъмни. Изберете една от опциите, като завъртите циферблата и го натиснете, за да изберете:

Включено > 10 > 20 > 30 > 45 > 60 > 90 > 120 > 180 (Секунди)

Звездичката в горния десен ъгъл показва текущия избор.

- На ниво

Тази опция ви позволява да зададете нивото на активната светлина на дисплея.

Изберете една от опциите, като завъртите циферблата и го натиснете, за да изберете:

Висока > Средна > Ниска

Звездичката в горния десен ъгъл показва текущия избор.

- Dim

Тази опция ви позволява да зададете нивото на осветеност на неактивния дисплей.

Изберете една от опциите, като завъртите циферблата и го натиснете, за да изберете:

Висока > Средна > Ниска

Звездичката в горния десен ъгъл показва текущия избор.

- Сън

С тази функция можете да зададете продължителността на включване на радиото.

След като изберете от системните опции, ще имате достъп до

- EQ

С тази функция можете да промените предпочитанията за звуковия изход.

След като изберете от системните опции, ще имате достъп до:

Нормално > Джаз > Поп > Класика> Субуфер> Рок > Моят EQ
Можете да персонализирате еквалайзера, като използвате подменюто "Моят еквалайзер".

Тук можете да промените следното:

Високи честоти+/-7

Бас+/-7

Включване/изключване на силата на звука

Използвайте циферблата, за да преминаете през опциите, и го натиснете, за да изберете.

- Нулиране на

Избрането на тази опция от менюто "Система" ще нулира радиото и ще изтрие всички запазени предварителни настройки. Използвайте тази опция, ако DAB+сигналь все още е слаб след повторно сканиране за станции или евентуални неизправности.

- Версия на SW

Това ще покаже текущата версия на използвания софтуер.

Предварителна настройка на DAB+/FM

- Съхраняване на предварителна настройка

Натиснете и задръжте бутона "Preset" (Предварителна настройка) за 2 секунди, отпуснете бутона, след което използвайте бутоните "Tune +/-", за да преминаете през наличните слотове за предварителна настройка.

Натиснете циферблата, за да запазете станцията. Ще видите съобщение за запазяване, ако то е успешно.

Радиото разполага с 30 слота за предварителни настройки за избор на DAB+ и FM.

- Извикване на предварителна настройка

За да извикате запазена предварителна настройка, натиснете "Preset1" бързо веднъж, след което използвайте бутоните "Tune +/-", за да преминаете през запазените опции. Натиснете циферблата, за да настроите избраната от вас предварителна настройка.

Информация за DAB+/FM

- Подробности за информацията

Когато слушате в режим DAB+ или FM, можете да преминаете през наличната информация от услугата за радиоразпръскване и радиото, като натиснете бутона "Информация".

Информационният цикъл:

FM

-Нова игра

-Име на станцията

-Музикален жанр

-Mono/Stereo

-Тип захранване

-Дата

DAB+

-Нова игра

-Сила на сигнала

-Музикален жанр
-Национално/местно обозначение
-MHz честота
-Kbps скорост на трансфер на данни
-Тип захранване
-Дата

ПОДДРЪЖКА И СЪХРАНЕНИЕ

Работната вил лампа изисква много малко грижи и поддръжка. Просто почистване
лещата редовно с неабразивен почистващ препарат. Препоръчваме работната светлина

да се разрежда напълно на всеки един месец и да се зарежда отново. Съхранявайте само с напълно заредена батерия и от време на време допълвайте заряда.

време, ако се съхранява дълго време (препоръчваме работната светлина да се

да се разрежда напълно на всеки три месеца и да се зарежда отново).



Съхранявайте на сухо и незамръзващо място, като температурата на околната среда не трябва да над 40°C.

Предупреждение: Винаги се уверявайте, че работната светлина е изключена и напълно охладена, преди да опитвате да го почистите.

ТЕХНИЧЕСКИ ДАННИ

Radio budowlane Energy+ 58GE128	
Parametr	Цена
Изход за зареждане	18 V DC
Номинална мощност на високоворителя	2x15W
FM диапазони	87,5 - 108 MHz
Диапазони DAB+	174 - 240 MHz
Версия Bluetooth	5.0
Честота на Bluetooth	2,4 GHz
Обхват на Bluetooth сигнала	10m
Номинално съпротивление	8Ω
Съотношение сигнал/шум	60 dB
тегло	2,75 kg
дата на производство	2023

ОПАЗВАНЕ НА ОКОЛНАТА СРЕДА

	Не изхвърляйте продукти с електрическо захранване заедно с битовите отпадъци, те трябва да се използват в подходящи инсталации. Получете информация за оплотворяването на отпадъците от вашия продавач или от местните власти. Излялото от употреба електрическо и електронно оборудване съдържа вещества, активни в природната среда. Нерециклираното оборудване представлява потенциален риск за околната среда и човешкото здраве.
	Не изхвърляйте батериите с битовите отпадъци, не ги хвърляйте в огън или вода. Повредените или износените батерии трябва да се рециклират по подходящ начин в съответствие с приложимата директива за изхвърляне на батерии.

"Grupa TopeX Spółka z ograniczoną odpowiedzialnością" Spółka komandytowa със седалище във Варшава на ул. Pograniczna 2/4 (наричана по-нататък "Grupa TopeX") информира, че всички авторски права върху тази инструкция (наричана по-нататък "инструкция"), включително, но не само, текст, снимки, схеми, чертежи и оформление на инструкцията, принадлежат изключително на "Grupa TopeX" и са под закрила на законите, съответно на Закона за авторското право и сродните му права от 4 февруари 2004 г. (ustawa o prawie autorskim i prawach pokrewnych, Dz. U. 2006 № 90, позиция 631 с последващи изменения). Копирането, обработката, публикуването, модификациите с търговска цел на цялата Инструкция или на нейни части без писменото разрешение на Grupa TopeX са строго забранени и могат да доведат до гражданска и съдебна отговорност.

ЕС декларация за съответствие

Производител: Grupa TopeX Sp. z o.o. Sp.k., Pograniczna 2/4 02-285 Warszawa

Продукт: Строително радио

Модел: 58GE128

Търговско наименование: GRAPHITE

Сериен номер: 00001 + 99999

Настоящата декларация за съответствие се издава на изключителната отговорност на производителя.

Продуктът, описан по-горе, съответства на следните документи:

Директива 2014/53/ЕС за червения цвят

Директива 2011/65/ЕС, изменена с Директива 2015/863/ЕС

И отговаря на изискванията на стандартите:

EN 62368-1:2014+A11:2017; EN 62479:2010;

EN 55032:2015+A11:2020; EN 55035:2017+A11:2020; EN IEC 61000-3-2:2019+A1:2021; EN 61000-3-3:2013+A1:2019+A2:2021;

EN 301 489-1 V2.2.3; EN 301 489-17 V3.2.4;

EN 303 345-1 V1.1.1; EN 303 345-3 V1.1.1; EN 303 345-4 V1.1.1; EN

300 328 V2.2.2;

EN IEC 63000:2018

Настоящата декларация се отнася само за машината, както е пусната на пазара, и не включва компоненти.

Име и адрес на лицето, пребиваващо в ЕС, което е упълномощено да изготви техническото досие:

Подписано от името на:

Grupa TopeX Sp. z o.o. Sp.k.

Улица Pograniczna 2/4

02-285 Варшава

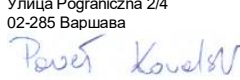

Павел Ковалски

Отговорник по качеството на TOPEX GROUP

Варшава, 2022-07-11

HR
PRIJEVOD ILI ORIGINALNA UPUTA
58GE128

OPREZ: PRIJE UPOTREBE ALATA PAŽLJIVO PROČITAJTE OVAJ PRIRUČNIK I ČUVAJTE GA ZA BUDUĆU REFERENCJU.

SIGURNOSNI PROPISI



Ovo nije igračka. Djeci ne bi trebalo biti dopušteno koristiti ga. Sve elektroničko

dijelovi su već učvršćeni, svaka namjera otvaranja radnog svjetla ili promjene dizajna radnog svjetla je zabranjen, osim ako profesionalni električar. Svjetlo

izvor ove svjetiljke nije zamjenjiv. Kada izvor svjetlosti dosegne njegov kraj života, cijelo svjetlo će biti zamijenjeno.

Ne pokušavajte zamijeniti ili mijenjati svjetla diode! Ako je zaštitno staklo je napuknut ili slomljen, mora se zamijeniti prije nego što se može koristiti radno svjetlo ponovo.

ОБЈАШНЕНЈЕ СИМБОЛА

	U skladu je s relevantnim standardima EU-a.
	Da bi se smanjio rizik od ozljeda, korisnik mora pročitati priručnik s uputama.

ОПИС ГРАФИЧКИХ ЕЛЕМЕНАТА

1. Ručka
2. Okvir
3. Logo
4. antena
5. Prikaz
6. за oDAB+ir spremijene stanice
7. gumb за oDAB+ir spremijene stanice
8. Postavke
9. TUNE- / premtovanje unatrag
10. Przcisk on/off
- Gumb 11. Mode
12. Gumb ODAB+eri/zaustavi
13. button за oDAB+ir spremijene stanice
14. gumb за oDAB+ir spremijene stanice
15. TUNE+ / brzco naprijed
16. Pretraživanje
17. gumb INFO/MENU
18. alarm
19. zvučnik

- 20.AUX
- 21.18V / 1,3A Ulaz istosmjernog kabla za napajanje
- 22.USB priključak za punjenje 5V/1A
- 23.punjač baterija
- 24.držač telefona
- 25.stražnji poklopac
- 26.pričvršćivanje

OPIS

- DAB+ prijemnik (174MHz - 240MHz)
- FM prijemnik (87,5MHz - 108,00MHz)
- Pohranjuje 30 FM unaprijed postavljenih postavki
- Pohranjuje 30 DAB+ unaprijed postavljenih postavki
- Brzi unaprijed postavljeni utor:4
- Bluetooth 5.0
- Pokreće ga baterija 2Ah/4Ah/6.0 (nije uključena)
- Mrežni adapter od 18 V (uključen)
- Sat za automatsko podešavanje
- Dvostruki alarmi
- 2,4- inčni zaslon u boji
- Zatamnivi zaslon
- Stereo zvučnik(2x15W)
- 3,5-milimetarski AUX priključak (Line-In)
- Funkcija mirovanja
- Podrška za više jezika
- Fleksibilna meka antena
- Držač za nošenje
- Do 10-20 sati stalna igra pomoću baterije
- Bluetooth način rada

Uključite Bluetooth funkciju tipkom "mode" dok se ne prikaže Bluetooth ikona. Aktivirajte bluetooth na uređaju i potražite dostupne uređaje. Potražite i dodajte "RADIO" Radio će se automatski upariti s uređajem i nije potreban kôd. Na zaslonu će se prikazati "Povezano" ako je uparivanje uspješno.

*FM način rada

Pritisnite tipku MODE i oDAB+erite FM način rada, pritisnite tipku "U redu" potvrdite.

Da biste automatski prilagodili sljedeću dostupnu radio stanicu, pritisnite i držite gumba Za podešavanje +/- 3 sekunde. To će pokrenuti FM automatsko skeniranje.

*+ će skenirati kanal i skenirati kanal.

Skeniranje će se uvijek zaustaviti pri sljedećem primljenom signalu. Spremi kao gotovu konfiguraciju ako je potrebno

*DAB+ način rada

Pritisnite tipku MODE i oDAB+erite DAB+ način rada, pritisnite tipku SELECT da biste potvrdili. Pomoću gumba za podešavanje +/- kružite kroz dostupne DAB+ stanice na zaslonu. Pritisnite brojničanik da biste uključili radio u stanicu prikazanu na zaslonu.

SADRŽAJ

- DAB+ / FM Radio - 1 kom
- 18V/1,3A Napajanje - 1 kom
- korisnički priručnik - 1 pc
- tehnička dokumentacija - 1 kom
- jamstvena kartica – 1 kom

OPERACIJSKI

Metoda kontrole

- Uključivanje/isključivanje/stanje pripravnosti
Pritisnite gumb za uključivanje da biste uključili radio. Nakon što ga ponovno pritisnete da biste ušli u stanje pripravnosti ili ga držite da biste isključili radio.
- Korištenje gumba
Sve radnje gumba samo su brzi pritisak, osim ako u potrebnoj radnji nije drugačije navedeno. To uključuje funkciju gumba brojničanika.
- Korištenje biranja
Brojničanik na ovom radiju je dvostruka akcija. To znači da će izvesti jednu radnju okretanjem brojničanika i drugu radnju pritiskom na njega.

Podešavanje

- Prvi put koristite
- Nakon uklanjanja radija s ambalaže, spojite radio na mrežu pomoću isporučenog adaptera ili baterije 2Ah/4Ah/6.0 u odjeljak za baterije u podnožju. Potpuno proširite antenu i pritisnite gumb za uključivanje radija da biste uključili radio.
- Datum i vrijeme automatski će se postaviti iz primljenog DAB+ signala. Radio će zatim prvi put nastaviti skenirati.

Broj desno od zaslona označava količinu kanala pronađenih u vašoj regiji tijekom ovog skeniranja. Nakon završetka skeniranja radio će se podesiti na prvu abecedno navedenu stanicu dostupnu u DAB+ načinu rada.

DAB+ način rada

Pritisnite tipku MODE i oDAB+erite DAB+ način rada, pritisnite tipku SELECT da biste potvrdili. Pomoću gumba za podešavanje +/- kružite kroz dostupne DAB+ stanice na zaslonu. Pritisnite brojničanik da biste uključili radio u stanicu prikazanu na zaslonu.

- Skenirati

Možete ponovno podesiti ili osvježiti količinu DOSTUPNIH DAB+ stanica pritiskom na gumb "Skeniraj". Preporučuje se da to učinite kada je radio premješten ili ako dobivate loš DAB+ signal.

MOGUĆNOSTI DAB+ a

- Mogućnosti izbornika DAB+
Pritisnite i držite gumb "Informacije/izbornik" dok se ne prikaže "Potpuno skeniranje".

Pritisnite tipke za podešavanje +/- da biste zaokružili opcije i pritisnite brojničanik da biste oDAB+rali.

Ovdje su mogućnosti:

Potpuno skeniranje > ručno podešavanje > DRC > šljive > Preset > System

- Potpuno skeniranje

Da biste u potpunosti izbrisali i ponovno prilagodili sve dostupne DAB+ stanice, u opcijama izbornika oDAB+erite "Potpuno skeniranje".

Radio će sada skenirati kroz sve dostupne kanale.

Svi pronađeni kanali bit će prikazani abecednim redom.

- Ručna melodija

Ova opcija će vam omogućiti ponovno podešavanje na pojedinačnu lokalnu frekvenciju bez potpunog skeniranja. Korištenje ove značajke može pomoći u raščišćavanju lošeg signala ili smetnji bez naklonosti ostatka popisa stanica.

Pritisnite i držite gumb "INFO/MENU" dok se na zaslonu ne prikaže popis IZBORNIKA DAB+. Zakrenite brojničanik da biste istaknuli "Ručno podešavanje" i brzo pritisnite brojničanik da biste ga oDAB+rali.

Sljedeća opcija prikazat će sve DAB+ frekvencije koje su dostupne ovom radiju. Rotirajte brojničanik da biste kružili kroz popis i istaknuli željenu frekvenciju. Brzo pritisnite brojničanik da biste ga oDAB+rali.

Provjerite jačinu signala i provjerite je li preko minimalne trake. Brzo pritisnite brojničanik da biste ažurirali i pohranili frekvenciju.

Pritisnite gumb "INFO/MENU" da biste izašli na glavni zaslon.

- DR Kongo

KOMPRESIJA DRC-a ili dinamičkog raspona značajka je koju koriste neke DAB+ stanice. To omogućuje izjednačavanje zvuka podizanjem glasnoće tiših razina zvuka i smanjenjem glasnoće glasnijih razina zvuka. Opcija sadrži DRC off/DRC low/DRC high

- Smanjiti

Pomoću funkcije šljive možete ukloniti DAB+ stanice s radija koje su navedene s "?" ispred svog imena.

Nakon što oDAB+erete stanicu koju želite ukloniti, u opcijama izbornika oDAB+erite "Oreži". Bit će vam predstavljen izbor "Da" ili "Ne". ODAB+erite "Da" da biste uklonili stanicu. Pomoću gumba za podešavanje +/- prodite kroz opcije i pritisnite brojničanik da biste potvrdili.

- Unaprijed postaviti

Unaprijed postavljene lokacije pohranjuju omiljene stanice za jednostavan pristup, naš DAB+ modul ima do 30 unaprijed postavljenih memorija.

Spremanje postaje za unaprijed postavljeni popis

Pritisnite i držite tipku PRESET dok se na zaslonu ne prikaže Unaprijed postavljeno spremište. Pomoću tipke NEXT/PREV oDAB+erite gotovu konfiguraciju, a zatim pritisnite tipku SELECT da biste pohranili stanicu koja se trenutno reproducira.

- Opozvati stanicu

Kratki pritisak na tipku PRESET, na zaslonu se prikazuje unaprijed postavljeno opoziv. Koristite tipku NEXT/PREV da biste oDAB+rali jednu od navedenih stanica i pritisnite tipku SELECT za reprodukciju.

FM način rada

- ODAB+ir FM načina rada

Pritisnite tipku MODE i oDAB+erite FM način rada, pritisnite tipku "U redu" potvrdite.

- Automatsko podešavanje FM-a

Da biste automatski prilagodili sljedeću dostupnu radio stanicu, pritisnite i držite gumba Za podešavanje +/- 3 sekunde. To će pokrenuti FM automatsko skeniranje.

*+ će skenirati kanal i skenirati kanal.

Skeniranje će se uvijek zaustaviti pri sljedećem primljenom signalu. Spremi kao gotovu konfiguraciju ako je potrebno

- Ručno podešavanje FM-a

Pritisnite bilo koji gumb 'Tune +/-' da biste ručno prilagodili radio u FM načinu rada. To pomaže u lošim područjima signala da dobiju jasan signal. Spremi kao gotovu konfiguraciju ako je potrebno

FM mogućnosti

- Mogućnosti FM izbornika

Pritisnite i držite gumb "Informacije/izbornik" dok se ne prikaže "Postavka skeniranja".

Pritisnite tipke za podešavanje +/- da biste zaokružili opcije i pritisnite brojačnik da biste oDAB+rali.

Ovdje su mogućnosti:

Postavka automatskog skeniranja > skeniranja >Audio postavka > unaprijed postavljene > sustav

- Automatsko skeniranje

Pritisnite tipku Auto SCAN za skeniranje kroz frekvencije FM pojasa, a pronađene stanice pohranjuju se na unaprijed postavljenom popisu sortiranom po učestalosti.

- Postavke skeniranja

Na opcijama izbornika oDAB+erite "Postavke skeniranja".

Pritisnite tipke za podešavanje +/- da biste kružili između "Samo jake stanice" ili "All stanice", Pritisnite brojačnik da biste oDAB+rali potrebnu opciju.

Zvjezdica u gornjem desnom kutu označava trenutni oDAB+ir.

Bit čete poslani na prethodni izbornik nakon oDAB+ira. Pritisnite gumb Info/Menu" da biste se vratili na glavni zaslon.

- Audio postavke

U opciji izbornika oDAB+erite "Audio postavka",

S ovom opcijom možete promijeniti izlaz zvuka iz stereo u.

Zatim pritisnite tipke za podešavanje +/- da biste oDAB+rali opcije 'Stereo dopušteno' i 'Prisilni' i pritisnite brojačnik da biste potvrdili. Zvjezdica u gornjem desnom kutu označava koja se opcija trenutno koristi.

- Presets

Naš kalup ima do 30 unaprijed postavljenih memorija za FM, koji radi na isti način kao i unaprijed postavljene postavke DAB+ načina rada.

Bluetooth način rada

- ODAB+ir Bluetooth načina rada

Kako biste oDAB+rali Bluetooth, više puta pritisnite "Mode" dok se Bluetooth ikona ne pojavi na zaslonu.

- Uparivanje

Radio je automatski u načinu uparivanja i na zaslonu prikazuje "Odspojen vezu".

Aktivirajte bluetooth na uređaju i potražite dostupne uređaje. Potražite i dodajte "RADIO" Radio će se automatski upariti s uređajem i nije potreban kôd. Na zaslonu će se prikazati "Povezano" ako je uparivanje uspješno.

- Korištenje Bluetootha

Pritisnite tipku U redu/Pauziraj da biste kontrolirali reprodukciju ili pauzu glazbe.

Pritisnite tipku PREV/NEXT da biste oDAB+rali prethodnu/sljedeću pjesmu za reprodukciju,

Glasnoća se kontrolira na normalan način okretanjem brojačnika.

Mogućnosti sustava

- Mogućnosti izbornika sustava

Pritisnite i držite gumb "Info/Menu" dok ne vidite bilo koji od njih

"Postavka skeniranja" u FM načinu rada ili Skeniranje tila" u DAB+ načinu rada. Pritisnite tipku za podešavanje +/- da biste kružili kroz opcije dok ne dođete do 'Sustava', a zatim pritisnite brojačnik da biste ga oDAB+rali.

Ovdje su mogućnosti:

Vrijeme> Alarm > jezik> Pozadinsko osvjetljenje> Spavanje> EQ> Resetiranje > SW Ver.

- Vrijeme

Ovdje se mogu mijenjati sve funkcije i preferencije vremena i datuma.

1. Postavite vrijeme/datum

Pomoću ove mogućnosti možete ručno postaviti vrijeme i datum.

Nakon što oDAB+erete iz podizbornika "Vrijeme", vidjet ćete da sati trepere. Pritisnite tipke za podešavanje +/- za kruženje kroz sate i pritisnite ih da biste oDAB+rali potrebnu vrijednost sata. Nakon što je sat postavljen, imat ćete bljeskanje minuta. Ponovite postupak oDAB+ira sata za minute.

Kada oDAB+erete, prijedi ćete na sljedeći zaslon radi postavljanja datuma. Slično postavljanju sata i minute, kružite kroz brojeve pomoću gumba za podešavanje +/- i pritisnete brojačnik da biste oDAB+rali oDAB+ranu vrijednost, a zatim prijedite na sljedeću vrijednost koju želite postaviti.

Kada je postavljena posljednja vrijednost, zaslon će potvrditi da su novo vrijeme i datum spremjeni.2.Automatsko ažuriranje, Ažuriranje s bilo kojeg / Ažuriranje s DAB+-a / Ažuriranje s FM /Bez ažuriranja

2. Postavite 12/24 sata, Postavite 12 sati / Postavljeno 24 sata

3. Postavite oblik datuma, MM-DD-GGGG/ DD-MM-GGGG

- Alarm

Alarmi za buđenje s objeptom za odgodu, u zadano vrijeme, isprva tiho, a zatim se postupno grade do seta obim.

Učestalost > alarma>Pokretanje vremena> Izvor >Duracija>Volume

1.Postavke izbornika postavki alarma uključuju:

- Alarm: Isključeno /Uključeno

- Učestalost: svakodneвно/jednom/vikendom/radnim danom

- Vrijeme buđenja: sati i minute

- Izvor: Buzzer/DAB+FM

- Trajanje:15/30/45/ 60 /90/120 minuta

- Glasnoća

2.Alarm se oglasio

- Pritisnite tipku STANDBY da biste isključili alarme.

- Pritisnite tipku SELECT da biste privremeno utišali zvučni alarm, alarm će se ponovno aktivirati nakon razdoblja odgode.

- Jezik

Pomoću ove opcije možete oDAB+rali koji jezik radio koristi za prikaz opcija izbornika.

Dostupne jezične opcije su: engleski, Polski, Deutsch, Francais, Slovenski jazyk, Cesky Jazyk, Limba Romans, Magyar nyelv, Lietuviu kalba, Latviesu valoda.

Kružite kroz opcije pomoću gumba za podešavanje +/- i pritisnite brojačnik da biste oDAB+rali opciju. Zvjezdica u gornjem desnom kutu označava trenutni oDAB+ir.

- Pozadinsko osvjetljenje

Podešavajući svjetlinu pozadinskog osvjetljenja zaslona, opcija sadrži Nisko / Srednje / Visoko.

Prekoračenje vremena> Na razini > priгушеноj razini

Time Out

Time se postavlja trajanje vremena prije nego što se zaslon zatamni.

ODAB+erite jednu od mogućnosti okretanjem brojačnika i pritiskom na njega da biste oDAB+rali:

Na > 10. > 20 > 30 > 45 > 60 > 90 > 120 > 180 (Sekundi)

Zvjezdica u gornjem desnom kutu označava trenutni oDAB+ir.

- Na razini

Ova mogućnost omogućuje vam postavljanje aktivne razine svjetla zaslona.

ODAB+erite jednu od mogućnosti okretanjem brojačnika i pritiskom na njega da biste oDAB+rali:

Visoka > Med > Niska

Zvjezdica u gornjem desnom kutu označava trenutni oDAB+ir.

Potamnjeti

Ova mogućnost omogućuje vam postavljanje neaktivne razine svjetla zaslona.

ODAB+erite jednu od mogućnosti okretanjem brojačnika i pritiskom na njega da biste oDAB+rali:

Visoka > Med > Niska

Zvjezdica u gornjem desnom kutu označava trenutni oDAB+ir.

- Spavati

Pomoću ove značajke možete postaviti duljinu vremena rada radija.

Nakon što oDAB+erete iz mogućnosti sustava kojima imate pristup

- Eq

Pomoću ove značajke možete promijeniti postavke izlaza zvuka.

Kada oDAB+erete iz mogućnosti sustava s kojima imate pristup:

Normalni > Jazz > Pop > Classic> Subwoofer> Rock > My EQ

EQ možete prilagoditi pomoću podizbornika u odjeljku "Moj EQ,

Ovdje možete promijeniti sljedeće:

Treble+/-7

Bas+/-7

Glasnoća uključena/isključena

Pomoću brojačnika kružite kroz opcije i pritisnite ga za oDAB+ir.

- Brisanje

ODAB+irrom ove opcije s izbornika "Sustav" vratit će se radio i izbrisati sve spremjene gotove konfiguracije. Ovu opciju koristite ako je DAB+signal i dalje loš nakon ponovnog skeniranja postaja ili bilo kakvih mogućih kvarova.

- SW verzija

Prikazat će se trenutna verzija softvera koja se koristi.

Gotova konfiguracija DAB+FM-a

- Spremanje gotove konfiguracije

Pritisnite i držite "Unaprijed postavljeno" 2 sekunde, otpustite gumb, a zatim pomoću tipki 'Tune +/-' kružite kroz dostupne unaprijed postavljene ure.

Притисните бројчаник да бисте спремиле станицу. Ако успије, видјет ćete спремљену поруку.

Radio има 30 унапријед постављених утора за DAB+ и FM оDAB+-иrе.

• Опозив унапријед постављене конфигурације

Да бисте се присјетили спремљене готове конфигурације, једном брзо притисните "Унапријед постављено 1", а затим помоћу гумба Tune +/- крузите кроз спремљене могућности. Притисните бројчаник да бисте прилагодили унапријед постављени оDAB+иr.

Информације о DAB+/FM-у

• Деталји о информацијама

Када слушате у DAB+ или FM начину рада, можете крузити кроз доступне информације с услуге емитирања и радија притиском на гумб 'Info'.

Информацијски циклус:

Fm

•Reproducira се

•Назив постaje

•Глазбени жанр

•/Stereo

•Vрста напajања

•Datum

Мrђја

•Reproducira се

•Јачина сигнала

•Глазбени жанр

•Nационална/локална ознака

•Фреквенција MHz

•Brзина пријеноса података у KBps-у

•Vрста напajања

•Datum

ОДРЖАВАЊЕ И СКЛАДИШТЕЊЕ

Ваше радно свјетло захтијева врло мало бриге и одржавања. Једноставно очистите

лећа редовито с неабразивним средством за чишћење. Препоручујемо радно свјетло

бити потпуно испразњен сваки мјесец и поновно потпуно напуњен.

Похраните само с потпуно напуњеном батеријом и надоплатите пуњење с времена на vrijeme до

време ако се чува дуго времена (препоручујемо да радно свјетло буде потпуно испразњен свака три мјесеца и поновно потпуно напуњен).

Чувати на сухом мјесту без мрза, температура околине не би смрјела

преко 40°C.



Упозорјење: Увјек провјерите је ли радно свјетло угашено и потпуно хладно прије

покушавајући га очистити.

ТЕХНИЧКИ ПОДАЦИ

Radio budowlane Energy+ 58GE128	
Parametar	Wartość
Izlaz punjenja	18 V DC
Snaga zvučničke ocjene	2x15W
FM bendovi	87,5 – 108 MHz
DAB+ bendovi	174 – 240 MHz
Bluetooth verzija	5.0
Bluetooth frekvencija	2,4 GHz
Doomet Bluetooth signala	10m
Ocijenjena impedancija	8Ω
Omjer signala i buke	60 dB
težina	2,75 kg
datum proizvodnje	2023

ЗАШТИТА ОКOLIША

	Ne odlađajte proizvode na električni pogon s kućnim otpadom, oni се требaju koristiti u odgovarajućим постројенјима. Информације о коришћењу отпада прибавите од продавателја или локалних власти. Потрошена електрична и електроничка опрема садржи твари активне у природном окружењу. Непрецилна опрема представља потенцијални ризик за околиш и људско здравље.
	Ne odlađajte baterije s kućnim otpadom, ne bacajte vатru ili воду. Оштећене или истрошене батерије треба правилно рециклирати у складу с примјенјивом директивом за одлагање батерија

"Grupa Topeх Spółka z ograniczoną odpowiedzialnością" Spółka komandytowa са сједиштем у Vаrsави на ул. Pograniczna 2/4 (у даљњем тексту Grupa Topeх) обавјештава, да сва ауторска права на ову упуту (у даљњем тексту), укључујући, али не ограничавајући

се на, текст, фотографије, шеме, цртеже и изглед упуте, припадају групи Topeх искључиво и заштитена су законом у складу са Законом о ауторском праву и сродним правима од 4. вељаче 2004. године (устawa о prawie autorskim i prawach pokrewnych, Dz. U. 2006 Br. 90 stavka 631 s kasnijim amendmentima). Kopiranje, obrada, издаваштво, измјене у комерцијалне сврхе оције Uпуте или нјезиних дијелова без писменог допушћења Grupe Topeх строго су забранјене и могу узроквати грађанску и правну одговорност.

Декларација згодности UE

Producēt: Grupa Topeх Sp. Z o.o. Sp.k., ул. Pograniczna 2/4 02-285 Warszawa

Wyróб: Radio budowlane

Model: 58GE128

Назва handlowa: GRAFIT

Broj seryjny: 00001 + 99999

Niniejsza deklaracja zgodności wydana zostaje на wyłączną odpowiedzialność producenta.

Opisany wyżej wyróб jest zgodny z następującymi dokumentami:

Dyrektywa RED 2014/53/UE

Dyrektywa RoHS 2011/65/UE zmieniona Dyrektywą 2015/863/UE

Oraz spełnia wymagania nom:

EN 62368-1:2014+A11:2017; EN 62479:2010;

EN 55032:2015+A11:2020; EN 55035:2017+A11:2020; EN IEC 61000-3-2:2019+A1:2021;

EN 61000-3-3:2013+A1:2019+A2:2021;

EN 301 489-1 V2.2.3; EN 301 489-17 V3.2.4;

EN 303 345-1 V1.1.1; EN 303 345-3 V1.1.1; EN 303 345-4 V1.1.1; EN

300 328 V2.2.2;

EN IEC 63000:2018

Deklaracja та odnosi się wyłącznie do maszyny в stanie, в jakim została wprowadzona do obrotu i nie obejmuje części składowych dodanych przez użytkownika końcowego lub przeprowadzonych przez niego późniejszych działań.

Nazwisko i adres osoby mającej miejsce zamieszkania lub siedzibę в UE upoważnionej do przygotowania dokumentacji technicznej:

Podpisano в imieniu:

Grupa Topeх Sp. Z o.o. Sp.k.

Ul. Pograniczna 2/4

02-285 Warszawa

Paweł Kowalski

Paweł Kowalski

Pelnomocnik ds. jakości firmy GRUPA TOPEX

Warszawa, 2022-07-11

SR ПРЕВОД ИЛИГИНАЛНО УПУТСТВО

58GE128

ОПРЕЗ : ПРЕ УПОТРЕБЕ АЛАТКЕ ПАЖЉИВО ПРОЧИТАЈТЕ ОВО УПУТСТВО И ЧУВАЈТЕ ГА ЗА БУДУЋУ РЕФЕРЕНЦУ.

БЕЗБЕДНОСНИ ПРОПИСИ

Ово није пошета. Деци не би требало дозволити да га користе. Све електронско

делови су већ фиксирани, свака намера отварања радног светла или мењања

дизајн радне светлости је забрањен осим ако није професионални електричар. Свјетло



извор овог луминара није заменљив. Када извор светлости достигне његов крај живота, цео луминар ће бити замењен.

Не покушавајте да замените или промените диодна светла! Ако је заштитно стакло

је наукао или поломљен, мора бити замењен пре употребе радног светла

Поново.

ОБАЈШЊЕЊЕ СИМБОЛА

	У складу је са релевантним стандардима ЕУ.
	Да би смањили ризик од повреда, корисник мора да прочита упутство за употребу.

ОБАЈШЊЕЊЕ ЦИФАРА

1.Регулатор

2.Оквир

3.Лого

- 4.антена
- 5.Екран
- 6 . дугме за избор сачуване станице
- 7 . дугме за избор сачуване станице
- 8.Поставке"
- 9 .ТУНЕ - / премоћавање уназад
- 10 .Прзудиск он/офф
- 11.Режим"
- 12 .Дугме "Изабери/заустави"
- 13 .дугме за избор сачуване станице
- 14 . дугме за избор сачуване станице
- 15 .ТУНЕ + / премоћај унапред
- 16 .Дугме "Претражи"
- 17 . дугме ИНФО/МЕНУ
- 18 .дугме за аларм
- 19 .звучник
- 20 .АУХ порт
- 21.18 В /1,3А ДЦ улаз кабла за напајање
- 22 .УСБ порт за пуњење 5V/1А
- 23 .пуњач батерије
- 24 .држач за телефон
- 25 .задња маска
- 26.причвршћивање

ОПИС

- ДАБ пријемник (174MHz - 240MHz)
- ФМ пријемник (87.5 MHz - 108.00 MHz)
- Складишти 30 ФМ предсета
- Продавнице 30 ДАБ унапред одређених вредности
- Брзо подешавање конектора.4
- Блуеутоох 5.0
- Напајање помоћу 2Ah/4Ah/6.0 батерије (није укључено)
- Адаптер од 18V главних рачунара (укључен)
- Аутоматско подешавање сата
- Двоструки аларми
- 2.4 ' Приказ боја
- Димабле Дисплау
- Стерео звучник(2x15W)
- 3.5 мм АУХ порт (Лине-Ин)
- Функција спавања
- Подршка за више језика
- Флексибилна мека ваздушна
- Носи регулатор
- До 10-20hours константна игра помоћу батеријог паковања
- Блуеутоох режим

Укључите Блуеутоох функцију помоћу дугмета "моде" док се не прикаже икона Блуеутоох. Активирајте блуеутоох на уређају и потражите доступне уређаје. Потражите и додајте "РАДИО" Радио ће се аутоматски упарити са уређајем и није потребан код. На екрану ће бити приказано"Повезано" ако је упаривање успешно.

•ФМ режим

Притисните тастер МОДЕ и одаберите ФМ режим, потврдите избор тастера "У реду".

Да бисте аутоматски подесили следећу доступну радио станицу притисните и држите дугмад Туне +/- 3 секунде. Ово ће покренути ФМ аутоматско скенирање.

'+' ће скенирати канал и скенираће канал.

Скенирање ће се увек зауставити при следећем примљеном сигналу.

Сачувај га поставку ако је потребно

•ДАБ режим

Притисните тастер МОДЕ и одаберите ДАБ режим, притисните тастер СЕЛЕКТ да бисте потврдили избор. Користите мелодију +/- дугмад за кружење кроз доступне ДАБ станице на екрану. Притисните бирач да бисте укључили радио у станицу која је приказана на екрану.

САДРЖАЈ

- ДАБ / ФМ Радио - 1 ком
- 18V /1,3А напајање - 1 пц
- корисничко упутство - 1 рачунар
- техничка документација - 1 пц
- гарантна картица – 1 пц

ОПЕРАТИВНИ

Метод контроле

- Он/Офф/Стандбу

Притисните дугме за напајање да бисте укључили радио. Поново притисните да бисте ушли у режим приправности или га држите да бисте искључили радио.

• Коришћење дугмади

Све радње дугмета су само брзо притискање, осим ако није другачије наведено у потребној радњи. То укључује функцију дугмета бирања броја.

• Коришћење бирања броја

Бирање броја на овом радију је двострука радња. То значи да ће извршити једну радњу тако што ће окренути бирач броја, а другу извршити притиском на њега.

Подешавање

• Први пут употребу

Након уклањања радија са амбалаже, повежите радио са главним уређајима користећи испоручени адаптор или 2Ah/4Ah/6.0 батерију у одељак за батерије у бази. У потпуности продужите ваздушни и притисните дугме за напајање да бисте укључили радио.

Датум и време ће аутоматски бити подешени од примљеног ДАБ сигнала. Радио ће онда наставити са скенирањем по први пут.

Број са десне стране екрана означава количину канала пронађених у вашем региону током овог скенирања. Након завршетка скенирања радио ће се подесити на прву абecedно наведену станицу доступну у ДАБ режиму.

ДАБ режим

Притисните тастер МОДЕ и одаберите ДАБ режим, притисните тастер СЕЛЕКТ да бисте потврдили избор. Користите мелодију +/- дугмад за кружење кроз доступне ДАБ станице на екрану. Притисните бирач да бисте укључили радио у станицу која је приказана на екрану.

• Скенирање

Можете поново да освежите или освежите количину ДАБ станица које су доступне притиском на дугме "Скенирај". Препоручује се да то урадите када је радио премештен или ако добијате лош ДАБ сигнал.

ДАБ опције

• ОПЦИЈЕ ДАБ + менија

Притисните и држите дугме"Информације/мени" док не видите"Потпуно скенирање".

Притисните мелодију +/- дугмад да бисте кружили по опцијама и притисните бирач да бисте изабрали.

Опције овде су:

Фулл Сцан > Мануал Туне > ДРЦ > Пруне > Пресет > Систем

• Скенирање у целости

Да бисте у потпуности избрисали и поново изабрали све доступне ДАБ станице, у опцијама менија изаберите ставку "Потпуно скенирање".

Радио ће сада скенирати све доступне канале.

Сви пронађени канали биће приказани по абecedном реду.

• Ручно подешавање

Ова опција ће вам омогућити да поново подесите појединачну локалну фреквенцију без скенирања у целости. Коришћење ове функције може помоћи у рашчишћивању лошег сигнала или сметњи без наклоности остатка листе станица.

Притисните и држите дугме "ИНФО/МЕНУ" док екран не прикаже ЛИСТУ ДАБ менија. Ротирајте бирач да бисте истакли опцију "Ручно подешавање"

и дајте бирачу брзу штампу да бисте га изабрали.

Следећа опција ће приказати све ДАБ + фреквенције које су доступне овом радију.

Ротирајте бирач броја да бисте прошли кроз листу и истаките жељену фреквенцију. Брзо притисните бирач да бисте га изабрали.

Проверите јачину сигнала и уверите се да је преко минималне траке. Дајте бирачу брзу штампу да ажурира и ускладишти фреквенцију.

Притисните дугме "ИНФО/МЕНУ" да бисте изашли на главни екран.

• ДРЦ

ДРЦ или компресија динамичког опсега је функција коју користе неке ДАБ станице. Ово омогућава да се звук изједначава подизањем јачине тишег нивоа звука и снижавањем јачине звука гласнијих нивоа звука.

Опција садржи ДРЦ офф/ДРЦ low/ДРЦ висок

• Суве шљиве

ДаБ станице можете уклонити са радија које су наведене са "?" испред њиховог имена помоћу функције сувих шљива.

Када изаберете станицу коју желите да уклоните, у опцијама менија изаберите ставку "Суве шљиве". Представиће вам се избор 'Да' или 'Не'. Кликните на дугме "Да" да бисте уклонили станицу. Користите дугмад за подешавање +/- да бисте прошли кроз опције и притисните бирач да бисте потврдили избор.

- Предложаќ

Унапред одреѓене продавнице омилених станица за едноставан приступ, наш ДАБ модул има до 30 унапред одреѓених усломена. Складиштене станице за претходно подешавање листе

Притиснете и држете тастер ПРЕСЕТ док екран не прикаже унапред одреѓено складиште. Користите тастер НЕХТ/ПРЕВ да бисте изабрали поставку, а затим притиснете тастер СЕЛЕЦТ да бисте ускладиштили станицу која се тренутно репродукује.

- Опозив станице

Ако притиснете тастер ПРЕСЕТ, екран прикажује претходно подешавање опозива. Користите тастер НЕХТ/ПРЕВ да бисте изабрали једну од наведених станица и притиснете тастер СЕЛЕЦТ да бисте је ре,00 урадили.

- ФМ режим**

- Избор ФМ режима

Притиснете тастер МОДЕ и одаберите ФМ режим, потврдите избор тастера "У реду".

- Автоматско подешавање ФМ-а

Да бисте автоматски подесили следећу доступну радио станицу притиснете и држете дугмад Туне +/- 3 секунде. Ово ће покренути ФМ автоматско скенирање.

'+' ќе скенирали канал и скенираће канал.

Скенирање ће се увек зауставити при следећем примљеном сигналу.

Сачувај као поставку ако је потребно

- Ручно подешавање ФМ-а

Притиснете дугме "Подеси +/-" да бисте ручно подесили радио у ФМ режиму. Ово помаже у лошим областима сигнала да се добије јасан сигнал.

Сачувај као поставку ако је потребно

- ФМ опције**

- Опције ФМ менија

Притиснете и држете дугме "Информације/мени" док не видите опцију "Поставка скенирања".

Притиснете мелодију +/- дугмад да бисте кружили по опцијама и притиснете бирач да бисте изабрали.

Опције овде су:

Поставка автоматског скенирања > скенирања > Аудио поставке > унапред > систем

- Автоматско скенирање

Притиснете тастер Ауто СЦАН да бисте скенирали кроз фреквенције ФМ опсега, а пронајдене станице се складиште на унапред одреѓеној листи сортираним по фреквенцији.

- Поставке скенирања

Изаберите опцију "Скенирај поставке" из опција менија,

Притиснете мелодију +/- дугмад да бисте се кретали између "Само јаке станице" или "АИИ станице", притиснете бирач да бисте изабрали потребну опцију.

Звездича у горњем десном углу означува тренутну селекцију.

Бићете послати у претходни мени када се направи селекција. Притиснете дугме "Информације/мени" да бисте се вратили на главни екран.

- Аудио поставке

Изаберите опцију "Аудио поставка",

Са овом опцијом можете да промените излаз звука из стерео у моно. Затим притиснете мелодију +/- дугмад да бисте одабрали из опција "Стерео дозвољено" и "Принуди моно" и притиснете бројчаник да бисте потврдили. Звездича у горњем десном углу означува која опција се тренутно користи.

- Предсетови

Наш калуп има до 30 унапред одреѓених усломена за ФМ, које функционишу на исти начин као и предсетници ДАБ режима.

- Блуе тоотх режим**

- Избор Блуе тоотх режима

Да бисте изабрали Блуе тоотх, притискајте „Моде“ више пута док се на екрану не појави икона Блуе тоотх.

- Упаривања

Радио је автоматски у режиму упаривања и прикажује опцију "Прекинута веза" на екрану.

Активирајте блуе тоотх на уређају и потражите доступне уређаје. Потражите и додајте "РАДИО" Радио ће се автоматски упарити са уређајем и није потребан код. На екрану ће бити приказано "Говезано" ако је упаривање успешно.

- Коришћење Блуе тоотх везе

Притиснете тастер Ок/Паузирај да бисте контролисали репродукцију музике или паузу.

Притисните тастер ПРЕВ/НЕХТ да бисте изабрали претходну/следећу песму за репродукцију, Јачина звука се контролише на нормалан начин окретањем бројчаника.

- Опције система**

- Опције системског менија

Притиснете и држете дугме "Информације/мени" док не видите ниједно од њих

'Сцан Сеттинг' у ФМ режиму или Тулл Сцан' у ДАБ + режиму. Притиснете дугме "Подешавање +/-" да бисте се кретали кроз опције док не дођете до опције "Систем", а затим притиснете бирач да бисте га изабрали.

Опције овде су:

Тиме > Аларм > Лангуаге > Бацкпигхт > Слееп > ЕQ > Ресет > СW Вер.

- Време

Овде се могу мењати све функције и жељене опције времена и датума.

- 1. Поставите време/датум

Помоћу ове опције можете ручно подесити време и датум.

Када будете изабрани из подмени "Време" видећете како сати репере. Притиснете мелодију +/- дугмад да бисте се кретали кроз часове и притиснете је да бисте изабрали потребну вредност сата. Када сат буде постављен, минути ће блеснути. Поновите процес избора часа за минуте. Када будете изабрани, прећи ћете на следећи екран за постављање датума. Слично подешавању часа и минута, пролазите кроз бројеве са мелодијом +/- дугмад и притиснете бирач да бисте изабрали изабрану вредност, а затим се померите на следећу вредност коју треба поставити. Када се постави последња вредност екран ће потврдити да је ново време и датум сачуван.

- 2. Постављено 12/24 часа, Постављено 12 часова/ Постављено 24 часа

- 3. Поставите формат датума, ММ-ДД-YYYY/ ДД-ММ-YYYY

- Аларм

Аларми за буђење са постројењем за спуз, у задато мирно у почетку, а затим постепено надобудни до сета

- Волумен.

Фреквенција > аларма > Покушавање времена > Извор > Дурација > Волуме

- 1. Опције менија за подешавање аларма обухватају:

- Аларм: Искључен /Он

- Учесталост: дневни/једном/викендом/радни данима

- Време буђења: сати и минути

- Извор: Буззер/ДАБ/ФМ

- Трајање: 15/30/45/ 60/90/120 минута

- Јачина звука

- 2. Звони аларм

- Притиснете тастер СТАНДЕБУ да бисте искључили аларме.

- Притиснете тастер СЕЛЕЦТ да бисте привремено утишали звучни аларм, аларм ће се поново активирати након периода дремања.

- Језик

Помоћу ове опције можете одабрати језик који радио користи за приказивање опција менија.

Доступне језичке опције су: енглески, Полски, Дојч, Францаис,

Словенски јазук, Цеску Јазук, Лимба Романс, Магуар нуелв, Лиеувуи

калба, Латвису валода.

Прелиставајте опције са мелодијом +/- и притиснете бирач да бисте изабрали опцију. Звездича у горњем десном углу означува тренутну селекцију.

- Бацкпигхт

Подешавање светлине задњег светла екрана, опција садржи опцију "Низак / средњи/ висок".

Временско > на нивоу > димни ниво

Временско време

Ово је да бисте подесили трајање времена пре него што се екран затами. Одаберите неку од опција тако што ћете окренути бирач броја и притиснути га да бисте изабрали:

На > 10 > 20 > 30 > 45 > 60 > 90 > 120 > 180 (Сецондс)

Звездича у горњем десном углу означува тренутну селекцију.

- На нивоу

Ова опција вам омогућава да подесите ниво активног светла екрана. Одаберите неку од опција тако што ћете окренути бирач броја и притиснути га да бисте изабрали:

Хигх > Мед > Low

Звездаца у горњем десном углу означава тренутну селекцију.

Затамњи

Ова опција вам омогућава да подесите неактиван ниво светла екрана.

Одaberите неку од опција тако што ћете окренути бирач броја и притиснути га да бисте изабрали:

Хигх > Мед > Low

Звездаца у горњем десном углу означава тренутну селекцију.

• Спавати

Помоћу ове функције можете да подесите време које је радио на програму.

Када будете изабрани из системских опција којима имате приступ

• Еq

Помоћу ове функције можете да промените жељену опцију излаза звука.

Када будете изабрани од системских опција којима имате приступ:

Нормал > Јазз > Поп > Цласици > Сабвуфер > Роцк > Му ЕQ

EQ можете прилагодити коришћењем поднаслова у оквиру 'Мој EQ.

Овде можете променити следеће:

Требле+/-7

Бас+/-7

Гласност он/офф

Користите бирач да бисте се протегли кроз опције и притисните га да бисте га изабрали.

• Поништи

Избором ове опције из менија "Систем" биће враћена почетна вредност радија и брисање свих сачуваних поставки. Користите ову опцију ако је ДАБ + сигнал и даље лош након поновог скенирања у потрази за станицама или било каквим могућим кваровима.

• CW верзија

Ово ће приказати тренутну верзију софтвера која се користи.

ДАБ /ФМ Пресет

• Складиштење унапред одређене вредности

Притисните и држите тастер "Пресет" 2 секунде, отпустите дугме, а затим користите дугмад "Подешавање +/-" да бисте се протекали кроз доступне унапред одређене конекторе.

Притисните бирач да бисте сачували станицу. Ако је порука успешна, видећете сачувану поруку.

Радио има 30 унапред одређених слотова и за ДАБ + и за ФМ селекције.

• Опозив унапред одређене вредности

Да бисте опозли сачувану унапред одређену поставку притисните "Унапред одређено" брзо, а затим користите дугмад "Подешавање +/-" да бисте се прочељали кроз сачуване опције. Притисните бирач да бисте га подесили у унапред одређеном избору.

ДАБ /ФМ информације

• Детаљни информација

Приликом слушања у ДАБ или ФМ режиму можете да прођете кроз доступне информације из сервиса за емитовање и радија притиском на дугме 'Инфо'.

Циклус информација:

Фм

•Репродукује се

•Име станице

•Музички жанр

•Моно/Стерео

•Тип напajaња

•Датум

ДАБ

•Репродукује се

•Јачина сигнала

•Музички жанр

•Национална /локална ознака

•МХз Фредаунцу

•Кbps стопа преноса података

•Тип напajaња

•Датум

ОДРЖАВАЊЕ И СКЛАДИШТЕЊЕ

Ваше радно светло захтева мало неге и одржавања. Једноставно очистите сачио редовно са неабразивним чистачем. Препоручујемо радно светло

да се потпуно испразни сваког месеца и да се поново потпуно напуни.

Складиштите само са потпуно напуњеном батеријом и нависе капацитета са времена на време

време ако се дуго складишти (препоручујемо да радно светло буде потпуно испразњена свака три месеца и поново потпуно допуњена).

Чувајте на сувом и мразном месту, амбијентална температура не би требало

преко 40 ° Ц.



Упозорење : Увек се уверите да је радно светло искључено и потпуно хладно пре

покушавајући да га очистим.

ТЕХНИЧКИ ПОДАЦИ

Радио бодулане Енергу + 58GE128	
Параметр	Waprosћ
Излаз пуњења	18 В ДЦ
Напajaње оцењено са звучником	2x15W
ФМ бандови	87,5 – 108 МХз
ДАБ бандови	174 – 240 МХз
Блуецоох верзија	5.0
Блуецоох фреквенција	2,4 ГХз
Блуецоох опсег сигнала	10m
Оцењена импеданса	8Ω
Однос сигнала и буке	60 дБ
Тећину	2,75 кг
датум производње	2023

ЗАШТИТА ЖИВОТНЕ СРЕДИНЕ

	Не одлажу се електричних производа са кућним отпадом, треба их користити у одговарајућим постројењима. Прибавите информације о коришћеном отпаду од продавца или локалних власти. Полупна електрична и електронска опрема садржи супстанце активне у природном окружењу. Нециклизована опрема представља потенцијални ризик за животну средину и људско здравље.
	Не одлажујте батерије кућним отпадом, не бацајте ватру или воду. Оштећене или истрошене батерије треба правилно рециклирати у складу са важећом директивом за одлагање батерије

"Група Тохек Спóка з ограницоног одповиодиалноцоног" Спóка командотова са седиштем у Варшави у ул. Пограицоноа 2/4 (у даљем тексту Група Тохек) обавештава, да сва ауторска права на ову инструкцију (у даљем тексту), али не ограничавајући се на, текст, фотографије, шеме, цртеже и распоред упутства, припадају Групи Тохек искључиво и заштићена су законима у складу са Законом о ауторским правима од 4. Дз . У. 2006 Бр 90 артикал 631 са каснијим муницијама). Копирање , обрада, издаваштво, измене у комерцијалне сврхе целоу Упутства или његових делова без писмене дозволе Групе Тохек су строго забрањене и могу изазвати грађанску и правну одговорност.

GR
ΜΕΤΑΦΡΑΣΗ ΤΗΣ ΑΡΧΙΚΗΣ ΟΔΗΓΙΑΣ
58GE128

ΠΡΟΣΟΧΗ: ΠΡΙΝ ΧΡΗΣΙΜΟΠΟΙΗΣΕΤΕ ΤΟ ΕΡΓΑΛΕΙΟ ΔΙΑΒΑΣΤΕ ΤΗΝ ΠΡΟΕΚΤΙΤΑ ΚΑΙ ΤΗΝ ΕΓΧΕΙΡΪΔΙΟ ΚΑΙ ΦΥΛΑΞΤΕ ΤΟ ΓΙΑ ΜΕΛΛΟΝΤΙΚΗ ΑΝΑΦΟΡΑ.

ΚΑΝΟΝΙΣΜΟΙ ΑΣΦΑΛΕΙΑΣ

Αυτό δεν είναι παιχίδι. Δεν πρέπει να επιτρέπεται στα παιδιά να το χρησιμοποιоиούν. Ола та елктроникá та мέρη είναι ήδη στερεωμένα, οπιοαδιπότε πρόθεση ανοίγματος του φωτός εργασίας ή αλλαγής ο σχεδιασμός του φωτισμού εργασίας είναι απαγορευτικός, εκτός αν είναι επαγγελματίας ηλεκτρολόγος. Το φως πηγή αυτού του φωτιστικού δεν μπορεί να αντικατασταθεί. Όταν η πηγή φωτός φτάσει το τέλος της διάρκειας ζωής της, ολόκληρο το φωτιστικό αντικαθίσταται. Μην επιχειρήσετε να αντικαταστήσετε ή να αλλάξετε τις λυχνίες διόδοι! Εάν το προστατευτικό γυαλί είναι ραγισμένο ή σπασμένο, πρέπει να αντικατασταθεί πριν από τη χρήση του φανού εργασίας. ξανά.

ΕΠΕΞΗΓΗΣΗ ΣΥΜΒΟΛΩΝ

	Συμμορφώνεται με τα σχετικά πρότυπα της ΕΕ.
---	---



Για να μειωθεί ο κίνδυνος τραυματισμού, ο χρήστης πρέπει να διαβάσει το εγχειρίδιο οδηγιών.

ΠΕΡΙΓΡΑΦΗ ΓΡΑΦΙΚΩΝ ΣΤΟΙΧΕΙΩΝ

- 1.Handle
2. Πλαίσιο
- 3.Λογότυπο
- 4.κεραία
- 5.Οθόνη
6. για να επιλέξετε τον αποθηκευμένο σταθμό
7. κουμπί για να επιλέξετε τον αποθηκευμένο σταθμό
- 8.Κουμπί ρυθμίσεων
- 9.ΣΥΝΤΟΝΙΣΜΟΣ- / επαναφορά
- 10.Ενεργοποίηση/απενεργοποίηση πρίζις ακ
- 11.Κουμπί λειτουργίας
- 12.Κουμπί επιλογής/διακοπή
- 13.button για να επιλέξετε έναν αποθηκευμένο σταθμό
14. κουμπί για να επιλέξετε τον αποθηκευμένο σταθμό
- 15.TUNE+ / γρήγορη προώθηση
- 16.Κουμπί αναζήτησης
- 17.button ΠΛΗΡΟΦΟΡΙΕΣ/MENΟΥ
- 18.κουμπί συναγερμού
- 19.ομιλήτης
- 20.AUX
- 21.18V/1,3A DC
- 22.USB 5V/ 1A
- 23.battery φορτιστής
- 24.κάτοχος τηλεφώνου
- 25.πίσω κάλυμμα
- 26.σπέρωση

ΠΕΡΙΓΡΑΦΗ

- Δέκτης DAB+ (174MHz - 240MHz)
- Δέκτης FM (87,5MHz - 108,0MHz)
- Αποθηκεύει 30 προεπιλογές FM
- Αποθηκεύει 30 προεπιλογές DAB+
- Γρήγορη προεπιλογή Slot:4
- Bluetooth 5.0
- Τροφοδοτείται από μπαταρία 2Ah/4Ah/6.0 (δεν περιλαμβάνεται)
- Προσαρμογές δικτύου 18V (περιλαμβάνεται)
- Ρολόι αυτόματης ρύθμισης
- Διπλό συναγερμοί
- Έγχρωμη οθόνη 2.4"
- Οθόνη με δυνατότητα φωτισμού
- Στερεοφωνικό ηχείο (2x15W)
- Θύρα AUX 3,5 mm (Line-In)
- Λειτουργία ύπνου
- Υποστήριξη πολλαπλών γλωσσών
- Ευέλικτη μαλακή κεραία
- Λαβή μεταφοράς
- Έως και 10-20 ώρες συνεχούς αναπαραγωγής με χρήση μπαταρίας
- Λειτουργία Bluetooth

Ενεργοποιήστε τη λειτουργία Bluetooth χρησιμοποιώντας το κουμπί "mode" μέχρι να εμφανιστεί το εικονίδιο Bluetooth. Ενεργοποιήστε το Bluetooth στη συσκευή σας και αναζητήστε τις διαθέσιμες συσκευές. Αναζητήστε και προσθέστε το "RADIO" Το ραδιόφωνο θα συνδεθεί αυτόματα με τη συσκευή και δεν απαιτείται κωδικός. Στην οθόνη θα εμφανιστεί η ένδειξη "Connected" (Συνδεδεμένο) εάν η σύζευξη είναι επιτυχής.

-FM Mode

Πατήστε το πλήκτρο MODE και επιλέξτε τη λειτουργία FM, επιβεβαιώστε με το πλήκτρο "OK".

Για αυτόματο συντονισμό στον επόμενο διαθέσιμο ραδιοφωνικό σταθμό πατήστε και κρατήστε πατημένο ένα από τα κουμπιά Tune +/- για 3 δευτερόλεπτα. Αυτό θα ξεκινήσει την αυτόματη σάρωση FM.

Το '+' σαρώνει το κανάλι προς τα πάνω και προς τα κάτω.

Η σάρωση θα σταματά πάντα στο επόμενο σήμα που λαμβάνεται. Αποθήκευση ως προεπιλογή εάν απαιτείται

-Λειτουργία DAB+

Πιέστε το πλήκτρο MODE και επιλέξτε τη λειτουργία DAB+, πιέστε το πλήκτρο SELECT για επιβεβαίωση. Χρησιμοποιήστε τα πλήκτρα συντονισμού +/- για να περιηγηθείτε στους διαθέσιμους σταθμούς DAB+ στην οθόνη. Πιέστε τον επιλογέα για να συντονίσετε το ραδιόφωνο στο σταθμό που εμφανίζεται στην οθόνη.

- Ραδιόφωνο DAB+ / FM - 1 τεμ
- Τροφοδοσία 18V/1,3A - 1 τεμ
- εγχειρίδιο χρήσης - 1 pc
- τεχνική τεκμηρίωση - 1 PC
- κάρτα εγγύησης – 1 τεμ

ΛΕΙΤΟΥΡΓΙΑ

Μέθοδος ελέγχου

- On/Off/Standby

Πατήστε το κουμπί λειτουργίας για να ενεργοποιήσετε το ραδιόφωνο. Αφού το ενεργοποιήσετε, πατήστε το ξανά για να εισέλθετε σε κατάσταση αναμονής ή κρατήστε το πατημένο για να απενεργοποιήσετε το ραδιόφωνο.

- Χρήση των κουμπιών

Όλες οι ενέργειες των κουμπιών είναι απλά ένα γρήγορο πάτημα, εκτός αν αναφέρεται διαφορετικά στην απαιτούμενη ενέργεια. Αυτό περιλαμβάνει και τη λειτουργία των κουμπιών του επιλογέα.

- Χρήση του επιλογέα

Ο επιλογέας σε αυτό το ραδιόφωνο είναι διπλής δράσης. Αυτό σημαίνει ότι θα εκτελέσει μια ενέργεια με το γύρισμα του επιλογέα και μια άλλη ενέργεια με το πάτημά του.

Εγκατάσταση

- Πρώτη φορά χρήση

Αφού αφαιρέσετε το ραδιόφωνο από τη συσκευασία, συνδέστε το ραδιόφωνο στο ηλεκτρικό δίκτυο χρησιμοποιώντας τον παρεχόμενο προσαρμογέα ή την μπαταρία 2Ah/4Ah/6.0.

στη θέση των μπαταριών στη βάση. Τεντώστε πλήρως την κεραία και πατήστε το κουμπί λειτουργίας για να ενεργοποιήσετε το ραδιόφωνο.

Η ημερομηνία και η ώρα θα ρυθμιστούν αυτόματα από το λαμβανόμενο σήμα DAB+. Στη συνέχεια, το ραδιόφωνο θα προχωρήσει στη σάρωση για πρώτη φορά.

Ο αριθμός στα δεξιά της οθόνης υποδεικνύει τον αριθμό των καναλιών που βρέθηκαν στην περιοχή σας κατά τη διάρκεια αυτής της σάρωσης. Αφού ολοκληρωθεί η σάρωση, το ραδιόφωνο θα συντονιστεί στον πρώτο αλφαριθμητικά καταχωρημένο σταθμό που είναι διαθέσιμος στη λειτουργία DAB+.

Λειτουργία DAB+

Πιέστε το πλήκτρο MODE και επιλέξτε τη λειτουργία DAB+, πιέστε το πλήκτρο SELECT για επιβεβαίωση.Χρησιμοποιήστε τα πλήκτρα συντονισμού +/- για να περιηγηθείτε στους διαθέσιμους σταθμούς DAB+ στην οθόνη. Πιέστε τον επιλογέα για να συντονίσετε το ραδιόφωνο στο σταθμό που εμφανίζεται στην οθόνη.

- Σάρωση

Μπορείτε να επανα συντονίσετε ή να ανανεώσετε τον αριθμό των διαθέσιμων σταθμών DAB+ πατώντας το κουμπί "Scan". Συνιστάται να το κάνετε αυτό όταν το ραδιόφωνο έχει μετακινηθεί ή αν λαμβάνετε φτωχό σήμα DAB+.

Επιλογές DAB+

- Επιλογές μενού DAB+

Πατήστε παρατεταμένα το κουμπί 'Πληροφορίες/Μενού' μέχρι να εμφανιστεί η ένδειξη 'Πλήρης σάρωση'.

Πατήστε τα κουμπιά συντονισμού +/- για να κάνετε κύκλο επιλογών και πατήστε τον επιλογέα για να επιλέξετε.

Οι επιλογές εδώ είναι:

Πλήρης σάρωση > Χειροκίνητη ρύθμιση > DRC > Κλάδεμα >Προεπιλογή >Σύστημα

- Πλήρης σάρωση

Για πλήρη διαγραφή και επανασυντονισμό όλων των διαθέσιμων σταθμών DAB+ επιλέξτε 'Πλήρης σάρωση' στις επιλογές μενού.

Το ραδιόφωνο θα σαρώσει τώρα όλα τα διαθέσιμα κανάλια.

Όλα τα κανάλια που θα βρεθούν θα εμφανίζονται με αλφαριθμητική σειρά.

- Χειροκίνητη ρύθμιση

Αυτή η επιλογή θα σας επιτρέψει να επανασυντονίσετε σε μια μεμονωμένη τοπική συχνότητα χωρίς να εκτελέσετε πλήρη σάρωση. Η χρήση αυτής της λειτουργίας μπορεί να βοηθήσει στην εκκαθάριση ενός κακού σήματος ή παρεμβολών χωρίς να επηρεαστεί η υπόλοιπη λίστα σταθμών.

Πατήστε παρατεταμένα το κουμπί 'INFO/MENU' μέχρι να εμφανιστεί στην οθόνη η λίστα μενού DAB+. Περιστηρίξτε τον επιλογέα για να επιστημάνετε το 'Manual Tune' (Χειροκίνητος συντονισμός) και πατήστε τον επιλογέα γρήγορα για να το επιλέξετε.

Η επόμενη επιλογή θα εμφανιστεί όλες τις συχνότητες DAB+ που είναι διαθέσιμες σε αυτό το ραδιόφωνο. Περιστρέψτε τον επιλογέα για να περιηγηθείτε στη λίστα και να επιστημάνετε τη συχνότητα που προτιμάτε. Πατήστε τον επιλογέα γρήγορα για να την επιλέξετε.

ΠΕΡΙΕΧΟΜΕΝΑ

Ελέγξτε την ισχύ του σήματος και βεβαιωθείτε ότι είναι πάνω από την ελάχιστη γραμμή. Πατήστε γρήγορα τον επιλογέα για να ενημερωστείτε και να αποθηκεύσετε τη συχνότητα.

Πατήστε το κουμπί 'INFO/MENU' για να βγείτε στην κύρια οθόνη.

- DRC

Το DRC ή συμπίεση δυναμικού εύρους είναι ένα χαρακτηριστικό που χρησιμοποιούν ορισμένοι σταθμοί DAB+. Αυτό επιτρέπει την εξομάλυνση του ήχου με την αύξηση της έντασης των πιο ήσυχων επιπέδων ήχου και τη μείωση της έντασης των πιο δυνατών επιπέδων ήχου.

Η επιλογή περιέχει DRC off/DRC low/DRC high

- Prune

Μπορείτε να αφαιρέσετε από το ραδιόφωνο τους σταθμούς DAB+ που εμφανίζονται με ένα '?' μπροστά από το όνομά τους, χρησιμοποιώντας τη λειτουργία prune.

Αφού επιλέξετε έναν σταθμό που θέλετε να αφαιρέσετε, επιλέξτε 'Prune', από τις επιλογές του μενού. Θα σας παρουσιαστεί η επιλογή 'Ναι' ή 'Όχι'. Επιλέξτε 'Ναι' για να αφαιρέσετε το σταθμό. Χρησιμοποιήστε τα κουμπιά συντονισμού +/- για να μεταβείτε στις επιλογές και πατήστε τον επιλογέα για επιβεβαίωση.

- Προεπιλεγμένο

Η προεπιλογή αποθηκεύει τους αγαπημένους σταθμούς για εύκολη πρόσβαση, η μονάδα DAB+ διαθέτει έως και 30 προεπιλεγμένες μνήμες. Για να αποθηκεύσετε έναν σταθμό στη λίστα προεπιλογής

Πατήστε και κρατήστε πατημένο το πλήκτρο PRESET μέχρι να εμφανιστεί στην οθόνη η ένδειξη Preset Store. Χρησιμοποιήστε το πλήκτρο NEXT/PREV για να επιλέξετε μια προεπιλογή και, στη συνέχεια, πιέστε το πλήκτρο SELECT για να αποθηκεύσετε τον σταθμό που αναπαράγεται αυτή τη στιγμή.

- Για να ανακαλέσετε έναν σταθμό

Πατήστε σύντομα το πλήκτρο PRESET, στην οθόνη εμφανίζεται η ένδειξη Preset Recall. Χρησιμοποιήστε το πλήκτρο NEXT/PREV για να επιλέξετε έναν από τους καταχωρημένους σταθμούς και πατήστε το πλήκτρο SELECT για αναπαγωγή.

Λειτουργία FM

- Επιλογή λειτουργίας FM

Πατήστε το πλήκτρο MODE και επιλέξτε τη λειτουργία FM, επιβεβαιώστε με το πλήκτρο "OK".

- Αυτόματος συντονισμός FM

Για αυτόματο συντονισμό στον επόμενο διαθέσιμο ραδιοφωνικό σταθμό πατήστε και κρατήστε πατημένο ένα από τα κουμπιά Tune +/- για 3 δευτερόλεπτα. Αυτό θα ξεκινήσει την αυτόματη σάρωση FM.

Το '+' θα σαρώσει το κανάλι προς τα πάνω και προς τα κάτω.

Η σάρωση θα σταματά πάντα στο επόμενο σήμα που λαμβάνεται. Αποθηκεύστε ως προεπιλογή εάν απαιτείται

- Χειροκίνηση συντονισμός FM

Πατήστε ένα από τα κουμπιά 'Tune +/-' για να συντονίσετε χειροκίνητα το ραδιόφωνο στη λειτουργία FM. Αυτό βοηθά σε περιοχές με κακό σήμα να λαμβάνετε καθαρό σήμα.

Αποθηκεύστε ως προεπιλογή εάν απαιτείται

Επιλογές FM

- Επιλογές μενού FM

Πατήστε παρατεταμένα το κουμπί 'Πληροφορίες/Μενού' μέχρι να εμφανιστεί η ένδειξη 'Ρύθμιση σάρωσης'.

Πατήστε τα κουμπιά συντονισμού +/- για να κάνετε κύκλο επιλογών και πατήστε τον επιλογέα για να επιλέξετε.

Οι επιλογές εδώ είναι:

Αυτόματη σάρωση > Ρύθμιση σάρωσης > Ρύθμιση ήχου > Προεπιλογή > Σύστημα

- Αυτόματη σάρωση

Πατήστε το πλήκτρο Auto SCAN για να σαρώσετε τις συχνότητες της ζώνης FM και οι σταθμοί που θα βρεθούν αποθηκεύονται στη λίστα προεπιλογής ταξινομημένοι ανά συχνότητα.

- Ρυθμίσεις σάρωσης

Επιλέξτε 'Ρυθμίσεις σάρωσης' από τις επιλογές του μενού, Πατήστε τα κουμπιά συντονισμού +/- για να επιλέξετε μεταξύ των επιλογών 'Μόνο ισχυροί σταθμοί' ή 'Σταθμοί All', Πατήστε τον επιλογέα για να επιλέξετε την επιθυμητή επιλογή.

Ο αστερίσκος στην επάνω δεξιά γωνία υποδεικνύει την τρέχουσα επιλογή. Μόλις κάνετε μια επιλογή, θα μεταφερθείτε στο προηγούμενο μενού. Πατήστε το κουμπί Info/Menu' για να επιστρέψετε στην κύρια οθόνη.

- Ρυθμίσεις ήχου

Επιλέξτε 'Ρύθμιση ήχου' από την επιλογή μενού,

Με αυτή την επιλογή μπορείτε να αλλάξετε την έξοδο ήχου από στερεοφωνική σε μονοφωνική.

Στη συνέχεια, πατήστε τα κουμπιά tune +/- για να επιλέξετε από τις επιλογές 'Stereo allowed' και 'Forced Mono' και πατήστε τον επιλογέα για επιβεβαίωση. Ο αστερίσκος στην επάνω δεξιά γωνία υποδεικνύει ποια επιλογή χρησιμοποιείται αυτή τη στιγμή.

- Προεπιλογές

Το καλούπι μας διαθέτει έως και 30 προεπιλεγμένες μνήμες για FM, οι οποίες λειτουργούν με τον ίδιο τρόπο όπως οι προεπιλογές λειτουργίας DAB+.

Λειτουργία Bluetooth

- Επιλέξτε Λειτουργία Bluetooth

Για να επιλέξετε Bluetooth, πατήστε επανειλημμένα το «Mode» μέχρι να εμφανιστεί το εικονίδιο Bluetooth στην οθόνη.

- Συνδυασμός

Το ραδιόφωνο βρίσκεται αυτόματα σε λειτουργία ζεύξης και στην οθόνη εμφανίζεται η ένδειξη "Disconnected" (Αποσυνδεδεμένο).

Ενεργοποιήστε το bluetooth στη συσκευή σας και αναζητήστε διαθέσιμες συσκευές. Αναζητήστε και προσθέστε το "RADIO" Το ραδιόφωνο θα συνδεθεί αυτόματα με τη συσκευή και δεν απαιτείται κωδικός. Στην οθόνη θα εμφανιστεί η ένδειξη "Connected" (Συνδεδεμένο) εάν η ζεύξη είναι επιτυχής.

- Χρήση Bluetooth

Πατήστε το πλήκτρο Okay/Pause για να ελέγξετε την αναπαγωγή ή την παύση της μουσικής.

Πατήστε το πλήκτρο PREV/NEXT για να επιλέξετε το προηγούμενο/επόμενο τραγούδι προς αναπαγωγή.

Η ένταση του ήχου ελέγχεται με τον κανονικό τρόπο περιστρέφοντας τον επιλογέα.

Επιλογές συστήματος

- Επιλογές μενού συστήματος

Πατήστε παρατεταμένα το κουμπί 'Πληροφορίες/Μενού' μέχρι να εμφανιστεί είτε

'Scan Setting' στη λειτουργία FM ή Tull Scan' στη λειτουργία DAB+. Πατήστε το κουμπί tune +/- για να περιηγηθείτε στις επιλογές μέχρι να φτάσετε στο 'System' (Σύστημα) και, στη συνέχεια, πατήστε τον επιλογέα για να το επιλέξετε.

Οι επιλογές εδώ είναι:

Όρα> Συναγερμός > Γλώσσα> Φωτισμός οπισθοπορείας> Ύπνος> EQ> Επαναφορά > SW Ver.

- Χρόνος

Όλες οι λειτουργίες και οι προτιμήσεις της ώρας και της ημερομηνίας μπορούν να τροποποιηθούν εδώ.

1. Ρύθμιση ώρας/ημερομηνίας

Με αυτή την επιλογή μπορείτε να ρυθμίσετε χειροκίνητα την ώρα και την ημερομηνία.

Μόλις επιλέξετε από το υπομενού 'Όρα', θα δείτε τις ώρες να αναβοσβήνουν. Πατήστε τα κουμπιά συντονισμού +/- για να κάνετε κύκλο στις ώρες και πατήστε το για να επιλέξετε την επιθυμητή τιμή ώρας. Μόλις ορίσετε η ώρα θα έχετε τα λεπτά να αναβοσβήνουν. Επαναλάβετε τη διαδικασία για την επιλογή της ώρας για τα λεπτά. Μόλις επιλεγεί, θα μεταβείτε στην επόμενη οθόνη για τη ρύθμιση της ημερομηνίας. Παρόμοια με τη ρύθμιση της ώρας και του λεπτού, διατρέχετε τους αριθμούς με τα κουμπιά συντονισμού +/- και πατάτε τον επιλογέα για να επιλέξετε την επιλεγμένη τιμή και στη συνέχεια μεταβαίνετε στην επόμενη τιμή προς ρύθμιση. Όταν ρυθμίσετε την τελευταία τιμή, η οθόνη θα επιβεβαιώσει ότι η νέα ώρα και ημερομηνία έχει αποθηκευτεί. 2. Αυτόματη ενημέρωση, Ενημέρωση από οποιοδήποτε/ Ενημέρωση από DAB+/ Ενημέρωση από FM / Καμία ενημέρωση

2. Ρύθμιση 12/24 ώρες, Ρύθμιση 12 ώρες/ Ρύθμιση 24 ώρες

3. Ορισμός μορφής ημερομηνίας, MM-DD-YYYY/ DD-MM-YYYY

- Συναγερμός

Συναγερμός αφύπνισης με δυνατότητα snooze, στην καθορισμένη ώρα, στην αρχή ήσυχια, και στη συνέχεια σταδιακά μέχρι την καθορισμένη όγκος.

Συναγερμός > Συχνότητα > Χρόνος αφύπνισης > Πηγή > Διάρκεια > Ένταση

1. Η ρύθμιση συναγερμού Οι επιλογές του μενού περιλαμβάνουν:

- Συναγερμός: Ενεργοποίηση/ Ατενεργοποίηση / Ενεργοποίηση

- Συχνότητα: καθημερινά/μία φορά/σάββατοκύριακα/εβδομάδες

- Όρα αφύπνισης: ώρες και λεπτά

- Πηγή: FM

- Διάρκεια: 15/30/45/60 /90/120 λεπτά

- Τόμος

2.Alarm ring up

- Πατήστε το πλήκτρο STANDBY για να απενεργοποιήσετε τις ειδοποιήσεις.

- Πιέστε το πλήκτρο SELECT για να σιγήσει προσωρινά ένας συναγεμρός που ακούγεται, ο συναγεμρός θα ενεργοποιηθεί ξανά μετά από μια περίοδο αναστολής.

- Γλώσσα

Με αυτή την επιλογή μπορείτε να επιλέξετε τη γλώσσα στην οποία θα εμφανίζεται το ραδιόφωνο τις επιλογές του μενού.

Οι διαθέσιμες γλωσσικές επιλογές είναι : Αγγλικά, Polski, Deutsch, Francais, Slovensky jazyk, Cesky Jazyk, Limba Romans, Magyar nyelv, Lietuviu kalba, Latviesu valoda.

Περιηγηθείτε στις επιλογές με τα κουμπιά συντονισμού +/- και πατήστε τον επιλογέα για να επιλέξετε μια επιλογή. Ο αστερίσκος στην επάνω δεξιά γωνία υποδεικνύει την τρέχουσα επιλογή.

- Οπισθοφωτισμός

Ρύθμιση της φωτεινότητας του οπίσθιου φωτισμού της οθόνης, η επιλογή περιέχει Low / Medium / High.

Χρονικό όριο> Επίπεδο ενεργοποίησης > Επίπεδο απενεργοποίησης Time Out

Εδώ ρυθμίζεται η διάρκεια του χρόνου πριν από τη σβésη της οθόνης. Επιλέξτε από τις επιλογές περιστρέφοντας τον επιλογέα και πατώντας τον για να επιλέξετε:

On > 10 > 20 > 30 > 45 > 60 > 90 > 120 > 180 (δευτερόλεπτα)

Ο αστερίσκος στην επάνω δεξιά γωνία υποδεικνύει την τρέχουσα επιλογή.

- Στο επίπεδο

Αυτή η επιλογή σας επιτρέπει να ορίσετε το επίπεδο φωτισμού της ενεργής οθόνης.

Επιλέξτε από τις επιλογές περιστρέφοντας τον επιλογέα και πατώντας τον για να επιλέξετε:

Υψηλή > Μέση > Χαμηλή

Ο αστερίσκος στην επάνω δεξιά γωνία υποδεικνύει την τρέχουσα επιλογή.

- Dim

Αυτή η επιλογή σας επιτρέπει να ορίσετε το επίπεδο φωτισμού της ανεργής οθόνης.

Επιλέξτε από τις επιλογές περιστρέφοντας τον επιλογέα και πατώντας τον για να επιλέξετε:

Υψηλή > Μέτρια > Χαμηλή

Ο αστερίσκος στην επάνω δεξιά γωνία υποδεικνύει την τρέχουσα επιλογή.

- Ύπνος

Με αυτή τη λειτουργία μπορείτε να ρυθμίσετε το χρονικό διάστημα για το οποίο είναι ενεργοποιημένο το ραδιόφωνο.

Αφού επιλεγεί από τις επιλογές του συστήματος, θα έχετε πρόσβαση σε

- EQ

Μπορείτε να αλλάξετε την προτίμηση εξόδου ήχου με αυτή τη λειτουργία. Μόλις επιλεγεί από τις επιλογές του συστήματος, θα έχετε πρόσβαση σε:

Normal > Jazz > Pop > Classic > Subwoofer > Rock > My EQ

Μπορείτε να προσαρμόσετε το EQ χρησιμοποιώντας το υπομενού "My EQ".

Εδώ μπορείτε να αλλάξετε τα εξής:

Τρέμπλ +/-

Μπάσο +/-

Loudness Ενεργοποίηση/Απενεργοποίηση

Χρησιμοποιήστε τον επιλογέα για να περιηγηθείτε στις επιλογές και πατήστε τον για να επιλέξετε.

- Επανάφορα

Επιλέγοντας αυτή την επιλογή από το μενού 'Σύστημα' θα γίνει επανάφορα του ραδιόφωνου και θα διαγραφούν τυχόν αποθηκευμένες προεπιλογές. Χρησιμοποιήστε αυτή την επιλογή εάν το σήμα DAB+ εξακολουθεί να είναι κακό μετά την εκ νέου σάρωση για σταθμούς ή τυχόν βλάβες.

- Έκδοση SW

Αυτό θα εμφανίσει την τρέχουσα έκδοση λογισμικού που χρησιμοποιείται.

Προεπιλογή DAB+/FM

- Αποθήκευση μιας προεπιλογής

Πατήστε και κρατήστε πατημένο το κουμπί "Preset" για 2 δευτερόλεπτα, αφήστε το κουμπί και, στη συνέχεια, χρησιμοποιήστε τα κουμπιά Tune +/- για να περιηγηθείτε στις διαθέσιμες θέσεις προεπιλογής.

Πιέστε τον επιλογέα για να αποθηκεύσετε το σταθμό. Αν είναι επιτυχής, θα εμφανιστεί ένα μήνυμα αποθήκευσης.

Το ραδιόφωνο διαθέτει 30 θέσεις προεπιλογής για επιλογές DAB+ και FM.

- Ανάκληση μιας προεπιλογής

Για να ανακαλέσετε μια αποθηκευμένη προεπιλογή, πατήστε γρήγορα μία φορά το πλήκτρο 'Preset1' και, στη συνέχεια, χρησιμοποιήστε τα πλήκτρα Tune +/- για να περιηγηθείτε στις αποθηκευμένες επιλογές. Πιέστε τον επιλογέα για να συντονίσετε την επιλογή της προεπιλογής σας.

Πληροφορίες DAB+/FM

- Λεπτομέρειες πληροφοριών

Κατά την ακρόαση σε λειτουργία DAB+ ή FM μπορείτε να κάνετε κύκλο των διαθέσιμων πληροφοριών από την υπηρεσία εκπομπής και το ραδιόφωνο πατώντας το κουμπί 'Info'.

Ο κύκλος των πληροφοριών:

FM

-Now Playing

-Όνομα σταθμού

-Μουσικό είδος

-Mono/Stereo

-Τύπος ισχύος

-Ημερομηνία

DAB+

-Now Playing

-Ισχύς σήματος

-Μουσικό είδος

-Εθνική/τοπική ονομασία

-MHz Frequency

-Κβρς ρυθμός μεταφοράς δεδομένων

-Τύπος ισχύος

-Ημερομηνία

ΣΥΝΤΗΡΗΣΗ ΚΑΙ ΑΠΟΘΗΚΕΥΣΗ

Το φως εργασίας σας απαιτεί πολύ λίγη φροντίδα και συντήρηση. Απλά καθαρίστε το

τον φακό τακτικά με ένα μη λειαντικό καθαριστικό. Συνιστούμε το φως εργασίας

να αποφορτίζεται πλήρως κάθε ένα μήνα και να επαναφορτίζεται πλήρως. Αποθηκεύστε μόνο με πλήρως φορτισμένη μπαταρία και ανανεώστε τη φόρτιση από καιρό σε καιρό.

αν αποθηκευτεί για μεγάλο χρονικό διάστημα (συνιστούμε το φως εργασίας να είναι

να αποφορτίζεται πλήρως κάθε τρεις μήνες και να επαναφορτίζεται πλήρως).

Αποθηκεύστε σε ξηρό και απαλλαγμένο από παγετό μέρος, η θερμοκρασία περιβάλλοντος δεν πρέπει να υπερβαίνει τους 40°C.



Προειδοποίηση: Πάντα να βεβαιώνετε ότι το φως εργασίας είναι βησιτό και εντελώς θροσπορό πριν

προσπαθήσετε να το καθαρίσει.

ΤΕΧΝΙΚΑ ΣΤΟΙΧΕΙΑ

Radio budowlane Energy+ 58GE128	
Parametr	Wartość
Έξοδος φόρτισης	18 V DC
Ονομαστική ισχύς ηχείου	2x15W
Ζώνες FM	87,5 - 108 MHz
Ζώνες DAB+	174 - 240 MHz
Έκδοση Bluetooth	5.0
Συχνότητα Bluetooth	2,4 GHz
Εμβέλεια σήματος Bluetooth	10m
Ονομαστική σύνθετη αντίσταση	8Ω
Αναλογία σήματος προς θόρυβο	60 dB
βάρος	2,75 kg
ημερομηνία παραγωγής	2023

ΠΡΟΣΤΑΣΙΑ ΤΟΥ ΠΕΡΙΒΑΛΛΟΝΤΟΣ

	Μην απορρίπτετε τα ηλεκτρικά προϊόντα μαζί με τα οικιακά απορρίμματα, θα πρέπει να χρησιμοποιούνται σε κατάλληλες εγκαταστάσεις. Ενημερωθείτε για την αξιοποίηση των αποβλήτων από τον πωλητή σας ή τις τοπικές αρχές. Ο χρησιμοποιημένος ηλεκτρικός και ηλεκτρονικός εξοπλισμός περιέχει ουσίες που είναι ενεργές στο φυσικό περιβάλλον. Ο μη ανακυκλωμένος εξοπλισμός αποτελεί πιθανό κίνδυνο για το περιβάλλον και την ανθρώπινη υγεία.
	Μην πετάτε τις μπαταρίες μαζί με τα οικιακά απορρίμματα, μην τις ρίχνετε στη φωτιά ή στο νερό. Οι κατεστραμμένες ή φθαρμένες μπαταρίες θα πρέπει να ανακυκλώνονται κατάλληλα σύμφωνα με την ισχύουσα οδηγία για την απόρριψη μπαταριών

"Grupa Torpek Spółka z ograniczoną odpowiedzialnością" Spółka komandytowa με έδρα στη Βαρσοβία στη διεύθυνση ul. Pograniczna 2/4 (εφεξής "Grupa Torpek") ενημερώνει ότι όλα τα πνευματικά δικαιώματα της παρούσας οδηγίας (εφεξής "Οδηγία"), συμπεριλαμβανομένων, μεταξύ άλλων, του κείμενου, των φωτογραφιών, των σχεδίων, των ακαριφημάτων και της διάταξης της οδηγίας, ανήκουν αποκλειστικά στην Grupa Torpek και προστατεύονται από τους νόμους σύμφωνα με τον νόμο περί πνευματικής ιδιοκτησίας και συγγενικών δικαιωμάτων της 4ης Φεβρουαρίου 2004 (ustawa o prawie

αυτοσκιμ ι πρσχωσ ποκρσωνη, Δζ. U. 2006 Νο 90 ίτεμ 631 με μεταγενέστερης τροποποιήσεις). Απταγορεύεται αωσθηρά η ανηραφή, επέξεργασία, δημοσίωση, τροποποίηση για έμπορικώς σκοπούς ολόκληρης ή τμημάτων της χωρίς γραπτή άδεια της Grupa Topex και μπορεί να προκαλέσει αστική και νομική ευθύνη.

ELI vastavusdeklaratsioon

Tootja: Grupa Topex Sp. z o.o. Sp.k., Pograniczna 2/4 02-285

Warszawa

Toode: Ehitusraadio

Mudel: 58GE128

Kaubanimi: GRAPHITE

Seerianumber: 00001 + 99999

Käesolev vastavusdeklaratsioon on välja antud tootja ainuvastutusel.

Eespool kirjeldatud toode vastab järgmistele dokumentidele:

RED direktiiv 2014/53/EL

RoHS direktiiv 2011/65/EL, muudetud direktiiviga 2015/863/EL

Ja vastab standardite nõuetele:

EN 62368-1:2014+A11:2017; EN 62479:2010;

EN 55032:2015+A11:2020; EN 55035:2017+A11:2020; EN IEC 61000-

3-2:2019+A1:2021; EN 61000-3-3:2013+A1:2019+A2:2021;

EN 301 489-1 V2.2.3; EN 301 489-17 V3.2.4;

EN 303 345-1 V1.1.1; EN 303 345-3 V1.1.1; EN 303 345-4 V1.1.1; EN

300 328 V2.2.2;

EN IEC 63000:2018

Käesolev deklaratsioon käsitleb ainult masinat sellisel kujul, nagu see

on turule viidud, ja ei hõlma komponente

mida lõppkasutaja lisab või mida ta teostab hiljem.

Tehnilise toimiku koostamiseks volitatud ELi residendist isiku nimi ja

adress:

Allkirjastatud järgmistele isikute nimel:

Grupa Topex Sp. z o.o. Sp.k.

2/4 Pograniczna tänav

02-285 Varssavi

Paweł Kowalski

Paweł Kowalski

TOPEX GROUP Kvaliteediametrik

Varssavi, 2022-07-11

ES

TRADUCCIÓN DE LA INSTRUCCIÓN ORIGINAL

58GE128

PRECAUCIÓN: ANTES DE UTILIZAR LA HERRAMIENTA, LEA ATENTAMENTE ESTE MANUAL Y CONSÉRVELO PARA FUTURAS CONSULTAS.

NORMAS DE SEGURIDAD

Esto no es un juguete. No se debe permitir que los niños lo utilicen. Todos los aparatos electrónicos

partes ya están fijadas, cualquier intención de abrir la luz de trabajo o cambiar

El diseño de la luz de trabajo es prohibitivo a menos que sea un electricista profesional. La luz



La fuente de luz de esta luminaria no es reemplazable. Cuando la fuente de luz alcanza

al final de su vida útil, se sustituirá toda la luminaria.

No intente sustituir o cambiar las luces de diodos. Si el cristal protector está agrietado o roto, debe ser reemplazado antes de que la luz de trabajo pueda ser utilizada

de nuevo.

EXPLICACIÓN DE LOS SÍMBOLOS

	Cumple con las normas pertinentes de la UE.
	Para reducir el riesgo de lesiones, el usuario debe leer el manual de instrucciones.

DESCRIPCIÓN DE LOS ELEMENTOS GRÁFICOS

- 1.Mango
- 2.Marco
- 3.Logotipo
- 4.antenna
- 5.Pantalla

6. botón para seleccionar la estación guardada

7. botón para seleccionar la estación guardada

8.Botón de configuración

9.TUNE- / rebobinar

10.Przycisk encendido / apagado

11.Botón de modo

12.Botón Seleccionar/Detener

13.botón para seleccionar una estación guardada

14. botón para seleccionar la estación guardada

15.TUNE+ / avance rápido

16.Botón de búsqueda

17.button INFOMENU

18.botón de alarma

19.altavoz

20.AUX

21.18V / 1.3A

22.USB puerto de carga 5V / 1 A

23.cargador de batería

24.soporte de teléfono

25.cubierta trasera

26.sujetación

DESCRIPCIÓN

- Receptor DAB+ (174MHz - 240MHz)
- Receptor FM (87,5MHz - 108,00MHz)
- Almacena 30 preselecciones de FM
- Almacena 30 preselecciones DAB+
- Preselección rápida Ranura:4
- Bluetooth 5.0
- Funciona con una batería de 2Ah/4Ah/6.0 (no incluida)
- Adaptador de red de 18 V (incluido)
- Reloj de ajuste automático
- Doble alarma
- Pantalla en color de 2,4".
- Pantalla regulable
- Altavoz estéreo (2x15W)
- Puerto AUX de 3,5 mm (entrada de línea)
- Función de sueño
- Soporte multilingüe
- Antena flexible y blanda
- Asa de transporte
- Hasta 10-20 horas de juego constante con la batería
- Modo Bluetooth

Active la función Bluetooth con la tecla "mode" hasta que aparezca el icono de Bluetooth. Active el bluetooth en su dispositivo y busque los dispositivos disponibles. Busque y añada "RADIO" La radio se emparejará automáticamente con el dispositivo y no se requiere ningún código. La pantalla mostrará "Conectado" si el emparejamiento es exitoso.

-Modo FM

Pulse la tecla MODE y elija el modo FM, pulse la tecla "OK" para confirmar.

Para sintonizar automáticamente la siguiente emisora de radio disponible, mantenga pulsados los botones Tune +/- durante 3 segundos. Esto iniciará la búsqueda automática de FM.

'+' escaneará el canal hacia arriba y hacia abajo.

La exploración se detendrá siempre en la siguiente señal recibida. Guarde como un preajuste si es necesario

-Modo DAB+

Pulse la tecla MODE y elija el modo DAB+, pulse la tecla SELECT para confirmar. Utilice los botones de sintonización +/- para recorrer las emisoras DAB+ disponibles en la pantalla. Pulse el dial para sintonizar la radio en la emisora que se muestra en la pantalla.

CONTENIDO

- DAB+ / FM Radio - 1 ud.
- Fuente de alimentación 18V/1,3A - 1 ud.
- Manual de usuario - 1 PC
- Documentación técnica - 1 PC
- Tarjeta de garantía - 1 PC

OPERATIVO

Método de control

- Encendido/Apagado/Espera

Pulse el botón de encendido para encender la radio. Una vez encendido púselo de nuevo para entrar en el modo de espera o manténgalo pulsado para apagar la radio.

- Uso de los botones
Todas las acciones de los botones son sólo una pulsación rápida, a menos que se indique lo contrario en la acción requerida. Esto incluye la función de botón del dial.
- Uso del dial
El dial de esta radio es de doble acción. Esto significa que realizará una acción al girar el dial y otra acción al pulsarlo.

Configurar

- Primer uso
Después de sacar la radio del embalaje, conecte la radio a la red eléctrica mediante el adaptador suministrado o la batería 2Ah/4Ah/6.0 en el compartimento de las pilas de la base. Extiende completamente la antena y pulsa el botón de encendido para encender la radio. La fecha y la hora se ajustarán automáticamente a partir de la señal DAB+ recibida. La radio procederá a escanear por primera vez. El número a la derecha de la pantalla indica la cantidad de canales encontrados en su región durante esta búsqueda. Una vez finalizada la búsqueda, la radio se sintonizará con la primera emisora de la lista alfabética disponible en el modo DAB+.

Modo DAB+

- Puse la tecla MODE y elija el modo DAB+, pulse la tecla SELECT para confirmar. Utilice los botones de sintonización +/- para recorrer las emisoras DAB+ disponibles en la pantalla. Pulse el dial para sintonizar la radio en la estación que se muestra en la pantalla.
- Escáner
Puede resintonizar o actualizar la cantidad de emisoras DAB+ disponibles pulsando el botón "Scan". Se recomienda hacer esto cuando la radio se ha movido o si está recibiendo una mala señal DAB+.

Opciones DAB+

- Opciones del menú DAB+
Mantenga pulsado el botón "Info/Menú" hasta que vea "Escaneo completo". Pulse los botones de sintonía +/- para recorrer las opciones y pulse el dial para seleccionarlas. Las opciones aquí son:

Escaneo completo > Sintonización manual > DRC > Prune >Preselección > Sistema

- Escaneo completo
Para borrar por completo y volver a sintonizar todas las emisoras DAB+ disponibles, seleccione 'Búsqueda completa' en las opciones del menú. La radio buscará ahora todos los canales disponibles. Todos los canales encontrados se mostrarán por orden alfabético.

- Sintonización manual
Esta opción le permitirá resintonizar una frecuencia local individual sin realizar una exploración completa. El uso de esta función puede ayudar a despejar una señal pobre o una interferencia sin afectar al resto de la lista de emisoras.

Mantenga pulsado el botón 'INFO/MENU' hasta que la pantalla muestre la lista de menús DAB+. Gire el dial para resaltar 'Manual Tune' y pulse rápidamente el dial para seleccionarlo.

La siguiente opción mostrará todas las frecuencias DAB+ disponibles para esta radio. Gire el dial para recorrer la lista y resalte la frecuencia que prefiera.

Compruebe la intensidad de la señal y asegúrese de que está por encima de la barra mínima. Pulsa rápidamente el dial para actualizar y almacenar la frecuencia.

Pulse el botón 'INFO/MENU' para salir a la pantalla principal.

- RDC
La RDC o Compresión de Rango Dinámico es una función que utilizan algunas emisoras DAB+. Esto permite igualar el audio subiendo el volumen de los niveles de audio más silenciosos y bajando el volumen de los niveles de audio más fuertes.

La opción contiene DRC off/DRC low/DRC high

- Prune
Puedes eliminar de la radio las emisoras DAB+ que aparecen con un '?' delante de su nombre utilizando la función de poda.

Una vez que haya seleccionado la estación que desea eliminar, seleccione "Podar", en las opciones del menú. Se le presentará la opción "Si" o "No". Seleccione "Si" para eliminar la emisora. Utilice los botones de sintonización +/- para recorrer las opciones y pulse el dial para confirmar.

- Preestablecido
La preselección almacena las emisoras favoritas para facilitar el acceso, nuestro módulo DAB+ tiene hasta 30 memorias de preselección. Para guardar una emisora en la lista de presintonías

Mantenga pulsada la tecla PRESET hasta que la pantalla muestre Preset Store. Utilice la tecla NEXT/PREV para seleccionar una preselección y, a continuación, pulse la tecla SELECT para almacenar la emisora que se está reproduciendo.

- Para recuperar una emisora
Pulse brevemente la tecla PRESET, la pantalla mostrará Preset Recall. Utilice la tecla NEXT/PREV para seleccionar una de las emisoras de la lista y pulse la tecla SELECT para reproducirla.

Modo FM

- Seleccione el modo FM
Pulse la tecla MODE y elija el modo FM, pulse la tecla "OK" para confirmar.

• Sintonización automática de FM
Para sintonizar automáticamente la siguiente emisora de radio disponible, mantenga pulsados los botones Tune +/- durante 3 segundos. Esto iniciará la búsqueda automática de FM.

'+' escaneará el canal hacia arriba y hacia abajo. La exploración se detendrá siempre en la siguiente señal recibida. Guarde como un preajuste si es necesario

- Sintonización manual de FM
Pulse cualquiera de los botones 'Tune +/-' para sintonizar manualmente la radio en modo FM. Esto ayuda a obtener una señal clara en zonas con poca señal.

Guardar como un preajuste si es necesario

Opciones de FM

- Opciones del menú FM
Mantenga pulsado el botón "Info/Menú" hasta que aparezca "Configuración de escaneo".

Pulse los botones de sintonía +/- para recorrer las opciones y pulse el dial para seleccionarlas.

Las opciones aquí son:
Escaneo automático > Configuración de escaneo > Configuración de audio > Preselección > Sistema

- Escaneo automático
Pulse la tecla Auto SCAN para escanear las frecuencias de la banda FM, y las emisoras encontradas se almacenan en la lista de presintonías ordenadas por frecuencia.

• Configuración de la exploración
Seleccione "Configuración de escaneo" en las opciones del menú, Pulse los botones de sintonización +/- para alternar entre 'Strong Stations only' o 'All Stations', Pulse el dial para seleccionar la opción deseada. El asterisco en la esquina superior derecha indica la selección actual. Una vez realizada la selección, se le enviará al menú anterior. Pulse el botón "Info/Menú" para volver a la pantalla principal.

• Ajustes de audio
Seleccione "Configuración de audio" en la opción de menú,

Con esta opción puedes cambiar la salida de sonido de estéreo a mono. A continuación, pulse los botones de sintonización +/- para elegir entre las opciones "Estéreo permitido" y "Mono forzado" y pulse el dial para confirmar. El asterisco en la esquina superior derecha indica qué opción se está utilizando actualmente.

• Presets
Nuestro molde tiene hasta 30 memorias de preselección para FM, que funciona de la misma manera que las preselecciones del modo DAB+.

Modo Bluetooth

- Seleccionar el modo Bluetooth
Para seleccionar Bluetooth, presione "Mode" repetidamente hasta que el icono de Bluetooth aparezca en la pantalla.

• Emparejamiento
La radio entra automáticamente en el modo de emparejamiento y muestra "Desconectado" en la pantalla.

Activa el bluetooth de tu dispositivo y busca los dispositivos disponibles. Busque y añada "RADIO" La radio se emparejará automáticamente con el dispositivo y no se requiere ningún código. La pantalla mostrará "Conectado" si el emparejamiento es exitoso.

• Uso de Bluetooth
Pulse la tecla Okay/Pausa para controlar la reproducción de la música o hacer una pausa. Pulse la tecla PREV/NEXT para seleccionar la canción anterior/siguiente a reproducir.

El volumen se controla de forma normal girando el dial.

Opciones del sistema

- Opciones del menú del sistema
Mantenga pulsado el botón "Info/Menú" hasta que vea

'Scan Setting' en modo FM o 'Tull Scan' en modo DAB+. Pulse el botón de sintonización +/- para recorrer las opciones hasta llegar a 'System' y, a continuación, pulse el dial para seleccionarla.

Las opciones aquí son:

Hora> Alama > Idioma> Luz de fondo> Dormir> EQ> Reset > SW Ver.

- Tiempo

Aquí se pueden modificar todas las funciones y preferencias de la hora y la fecha.

1. Fijar la hora/fecha

Con esta opción puede ajustar manualmente la hora y la fecha.

Una vez seleccionado en el submenú "Hora", verá las horas parpadeando. Pulse los botones de sintonía +/- para recorrer las horas y púlselo para seleccionar el valor de la hora deseado. Una vez ajustada la hora, los minutos parpadearán. Repita el proceso para elegir la hora de los minutos. Una vez seleccionada, pasará a la siguiente pantalla para ajustar la fecha. De manera similar a la configuración de la hora y los minutos, se recorren los números con los botones de sintonía +/- y se pulsa el dial para seleccionar el valor elegido, y luego se pasa al siguiente valor a configurar. Cuando se ajusta el último valor, la pantalla confirmará que se ha guardado la nueva hora y fecha. 2. Actualización automática, Actualización desde cualquiera / Actualización desde DAB+ / Actualización desde FM / Sin actualización

2. Set 12/24 horas, Set 12 horas/ Set 24 horas

3. Establezca el formato de la fecha, MM-DD-AAAA/ DD-MM-AAAA

- Alarma

Alarmas de despertador con posibilidad de snooze, a la hora fijada, en silencio al principio, y luego gradualmente hasta la fijada volumen.

Alarma > Frecuencia>Tiempo de activación> Fuente >Duración>Volumen

1. El ajuste de la alarma Las opciones del menú incluyen:

- Alarma: Apagado / Encendido

- Frecuencia: diaria/una vez/fines de semana/entre semana

- Hora de despertarse: horas y minutos

- Fuente: Buzzer/DAB+/FM

- Duración:15/30/45/ 60 /90/120 minutos

- Volumen

2. Alarm ring up

- Pulse la tecla STANDBY para desactivar las alarmas.

- Pulse la tecla SELECT para silenciar temporalmente una alarma que esté sonando, la alarma se activará de nuevo después de un período de repetición.

- Idioma

Con esta opción puede elegir el idioma en el que la radio muestra las opciones del menú.

Las opciones de idioma disponibles son : English, Polski, Deutsch, Francais, Slovensky jazyk, Cesky Jazyk, Limba Romans, Magyar nyelv, Lietuviu kalba, Latviesu valoda.

Recorra las opciones con los botones de sintonía +/- y pulse el dial para seleccionar una opción. El asterisco en la esquina superior derecha indica la selección actual.

- Luz de fondo

Ajuste del brillo de la luz de fondo de la pantalla, la opción contiene Bajo / Medio / Alto.

Tiempo de espera> Nivel de encendido > Nivel de atenuación

Tiempo de espera

Sirve para ajustar el tiempo que transcurre antes de que la pantalla se oscurezca. Elija entre las opciones girando el dial y pulsándolo para seleccionar:

Encendido > 10 > 20 > 30 > 45 > 60 > 90 > 120 > 180 (segundos)

El asterisco en la esquina superior derecha indica la selección actual.

- A nivel

Esta opción le permite establecer el nivel de iluminación de la pantalla activa.

Elija entre las opciones girando el dial y pulsándolo para seleccionar:

Alto > Medio > Bajo

El asterisco en la esquina superior derecha indica la selección actual.

Dim

Esta opción le permite ajustar el nivel de luz de la pantalla inactiva.

Elija entre las opciones girando el dial y pulsándolo para seleccionar:

Alto > Medio > Bajo

El asterisco en la esquina superior derecha indica la selección actual.

- Dormir

Con esta función se puede ajustar el tiempo de encendido de la radio.

Una vez seleccionadas las opciones del sistema, tendrá acceso a

- EQ

Puedes cambiar la preferencia de salida de sonido con esta función.

Una vez seleccionadas las opciones del sistema, tendrás acceso a:

Normal > Jazz > Pop > Clásico> Subwoofer> Rock > Mi EQ

Puedes personalizar el ecualizador utilizando el submenú "Mi ecualizador".

Aquí puedes cambiar lo siguiente:

Agudos+/-7

Bajo+/-7

Activación/desactivación de la sonoridad

Utilice el dial para recorrer las opciones y púlselo para seleccionarlas.

- Reiniciar

Al seleccionar esta opción en el menú 'Sistema' se reiniciará la radio y se borrarán las preselecciones guardadas. Utilice esta opción si la señal DAB+ sigue siendo pobre después de volver a buscar emisoras o cualquier posible fallo.

- Versión SW

Esto mostrará la versión de software actual en uso.

Preselección DAB+/FM

- Almacenamiento de una preselección

Mantenga pulsado "Preset" durante 2 segundos, suelte el botón y, a continuación, utilice los botones Tune +/- para recorrer las ranuras de preset disponibles.

Pulse el dial para guardar la emisora. Verá que aparece un mensaje de guardado si tiene éxito.

La radio dispone de 30 ranuras de preselección para las selecciones DAB+ y FM.

- Recuperar una preselección

Para recuperar una preselección guardada, pulse rápidamente 'Preset1' una vez y, a continuación, utilice los botones Tune +/- para recorrer las opciones guardadas. Pulse el dial para sintonizar su selección de preselección.

Información DAB+/FM

- Detalles de la información

Cuando escuchas en modo DAB+ o FM, puedes recorrer la información disponible del servicio de radiodifusión y de la radio pulsando el botón "Info".

El ciclo de la información:

FM

-Hora jugando

-Nombre de la estación

-Género musical

-Mono/Estéreo

-Tipo de potencia

-Fecha

DAB+

-Hora jugando

-Fuerza de la señal

-Género musical

-Diseño nacional/local

-Frecuencia de MHz

-Tasa de transferencia de datos de Kbps

-Tipo de potencia

-Fecha

MANTENIMIENTO Y ALMACENAMIENTO

Su faro de trabajo requiere muy poco cuidado y mantenimiento. Basta con limpiar el

con un limpiador no abrasivo. Recomendamos la luz de trabajo que se descargue por completo cada mes y se recargue por completo de nuevo.

Almacene sólo con la batería completamente cargada y recargue la carga de vez en cuando.

tiempo si se almacena durante mucho tiempo (recomendamos que la luz de trabajo sea

completamente descargada cada tres meses y recargada de nuevo por completo).

Almacenar en un lugar seco y libre de heladas, la temperatura ambiente no debe superar los 40°C.



Advertencia: Asegúrese siempre de que la luz de trabajo está apagada y completamente fría antes de intentando limpiarlo.

DATOS TÉCNICOS

Radio budowlane Energy+ 58GE128

Parámetro	Wartość
Salida de carga	18 V DC
Potencia nominal del altavoz	2x15W
Bandas FM	87,5 - 108 MHz
Bandas DAB+	174 - 240 MHz
Versión Bluetooth	5.0
Frecuencia de Bluetooth	2,4 GHz
Alcance de la señal Bluetooth	10m
Impedancia nominal	8Ω
Relación señal/ruido	60 dB
peso	2,75 kg
fecha de producción	2023

PROTECCIÓN DEL MEDIO AMBIENTE

	No elimine los productos eléctricos con los residuos domésticos, deben ser utilizados en plantas adecuadas. Obtenga información sobre la utilización de residuos de su vendedor o de las autoridades locales. Los equipos eléctricos y electrónicos usados contienen sustancias activas en el entorno natural. Los equipos no reciclados constituyen un riesgo potencial para el medio ambiente y la salud humana.
	No elimine las pilas con los residuos domésticos, no las tire al fuego ni al agua. Las pilas dañadas o gastadas deben reciclarse adecuadamente de acuerdo con la directiva aplicable para la eliminación de pilas

"Grupa Topex Spółka z ograniczoną odpowiedzialnością" Spółka komandytowa con sede en Varsovia en ul. Pograniczna 2/4 (en adelante Grupa Topex) informa, que todos los derechos de autor de esta instrucción (en adelante Instrucción), incluyendo, pero sin limitarse a, el texto, las fotografías, los esquemas, los dibujos y el diseño de la instrucción, pertenecen a Grupa Topex exclusivamente y están protegidos por las leyes de acuerdo con la Ley de Derechos de Autor y Derechos Conexos de 4 de febrero de 2004 (ustawa o prawie autorskim i prawach pokrewnych, Dz. U. 2006 No 90 punto 631 con modificaciones posteriores). La copia, el procesamiento, la publicación y las modificaciones con fines comerciales de la totalidad de las instrucciones o de sus partes sin la autorización por escrito de Grupa Topex están estrictamente prohibidos y pueden dar lugar a responsabilidades civiles y legales.

Declaración de conformidad de la UE

Fabricante: Grupa Topex Sp. z o.o. Sp.k., Pograniczna 2/4 02-285 Varsovia

Producto: Radio de la construcción

Modelo: 58GE128

Nombre comercial: GRAPHITE

Número de serie: 00001 + 99999

Esta declaración de conformidad se emite bajo la única responsabilidad del fabricante.

El producto descrito anteriormente cumple con los siguientes documentos:

Directiva DER 2014/53/UE

Directiva RoHS 2011/65/UE modificada por la Directiva 2015/863/UE

Y cumple los requisitos de las normas:

EN 62368-1:2014+A11:2017; EN 62479:2010;

EN 55032:2015+A11:2020; EN 55035:2017+A11:2020; EN IEC 61000-3-2:2019+A1:2021; EN 61000-3-3:2013+A1:2019+A2:2021;

EN 301 489-1 V2.2.3; EN 301 489-17 V3.2.4;

EN 303 345-1 V1.1.1; EN 303 345-3 V1.1.1; EN 303 345-4 V1.1.1; EN

300 328 V2.2.2;

EN IEC 63000:2018

Esta declaración se refiere únicamente a la máquina tal y como se comercializa y no incluye los componentes

añadido por el usuario final o realizado por él mismo posteriormente.

Nombre y dirección de la persona residente en la UE autorizada a

preparar el expediente técnico:

Firmado en nombre de:

Grupa Topex Sp. z o.o. Sp.k.

Calle Pograniczna 2/4

02-285 Varsovia

Pawel Kowalski

Pawel Kowalski

Responsable de calidad de TOPEX GROUP

Varsovia, 2022-07-11

IT TRADUZIONE DELL'ISTRUZIONE ORIGINALE

58GE128

ATTENZIONE: PRIMA DI UTILIZZARE L'UTENSILE, LEGGERE ATTENTAMENTE IL PRESENTE MANUALE E CONSERVARLO PER FUTURE CONSULTAZIONI.

NORME DI SICUREZZA

Questo non è un giocattolo. I bambini non devono poterlo usare. Tutti i dispositivi elettronici

Le parti sono già fissate, qualsiasi intenzione di aprire la luce di lavoro o di cambiare

Il design della lampada da lavoro è proibitivo, a meno che non si tratti di un elettricista professionista. La luce



di questo apparecchio non è sostituibile. Quando la sorgente luminosa raggiunge

fine vita, l'intero apparecchio deve essere sostituito.

Non tentare di sostituire o cambiare i diodi luminosi! Se il vetro protettivo è incrinato o rotto, deve essere sostituito prima di poter utilizzare la lampada da lavoro.

di nuovo.

SPIEGAZIONE DEI SIMBOLI

	Conforme agli standard UE pertinenti.
	Per ridurre il rischio di lesioni, l'utente deve leggere il manuale di istruzioni.

DESCRIZIONE DEGLI ELEMENTI GRAFICI

- 1.Maniglia
- 2.Frame
- 3.Logo
- 4.antenna
- 5.Display
6. pulsante per selezionare la stazione salvata
7. pulsante per selezionare la stazione salvata
- 8.Pulsante Impostazioni
- 9.TUNE- / riavvolgimento
- 10.Przycisk on/off
- 11.Pulsante Mode
- 12.Selezione / Stop pulsante
- 13.button per selezionare una stazione salvata
14. pulsante per selezionare la stazione salvata
- 15.TUNE+ / avanzamento rapido
- 16.Pulsante Cerca
- 17.pulsante INFO/MENU
- 18.pulsante di allarme
- 19.altoparlante
- 20.AUX
- 21.18V/1,3A
22. Porta di ricarica USB 5V / 1 A
- 23.caricabatterie
- 24.supporto per telefono
- 25.coperchio posteriore
- 26.fissaggio

DESCRIZIONE

- Ricevitore DAB+ (174MHz - 240MHz)
- Ricevitore FM (87,5 MHz - 108,00 MHz)
- Memorizza 30 preselezioni FM
- Memorizza 30 preselezioni DAB+
- Preselezione rapida Slot:4
- Bluetooth 5.0
- Alimentazione con batteria da 2Ah/4Ah/6.0 (non inclusa)
- Adattatore di rete da 18 V (incluso)
- Orologio a regolazione automatica
- Doppio allarme
- Display a colori da 2,4 pollici
- Display dimmerabile
- Altoparlante stereo (2x15W)
- Porta AUX da 3,5 mm (Line-In)
- Funzione Sleep
- Supporto multilingue
- Antenna morbida e flessibile

- Maniglia di trasporto
- Fino a 10-20 ore di gioco costante con l'uso del pacco batteria
- Modalità Bluetooth

Attivare la funzione Bluetooth con il tasto "mode" finché non compare l'icona Bluetooth. Attivare il Bluetooth sul dispositivo e cercare i dispositivi disponibili. Cercare e aggiungere "RADIO" La radio si accoppierà automaticamente con il dispositivo e non sarà necessario alcun codice. Il display mostrerà "Connected" se l'accoppiamento è riuscito.

-Modalità FM

Premere il tasto MODE e scegliere la modalità FM, quindi premere il tasto "OK" per confermare.

Per sintonizzarsi automaticamente sulla stazione radio successiva disponibile, tenere premuto uno dei due pulsanti Tune +/- per 3 secondi. In questo modo si avvia la scansione automatica FM.

'+' esegue la scansione del canale verso l'alto e verso il basso.

La scansione si arresta sempre al successivo segnale ricevuto. Salvare come preimpostazione, se necessario

-Modalità DAB+

Premere il tasto MODE e scegliere la modalità DAB+; premere il tasto SELECT per confermare. Utilizzare i tasti di sintonia +/- per scorrere le stazioni DAB+ disponibili sul display. Premere la manopola per sintonizzare la radio sulla stazione visualizzata sul display.

CONTENUTI

- | | |
|----------------------------|------|
| • Radio DAB+ / FM - | 1 pz |
| • Alimentazione 18V/1,3A - | 1 pz |
| • manuale utente - | 1 pc |
| • Documentazione tecnica - | 1 pc |
| • Scheda di garanzia - | 1 pc |

OPERATIVO

Metodo di controllo

- On/Off/Standby
Premere il pulsante di accensione per accendere la radio. Una volta accesa, premerlo nuovamente per entrare in modalità standby o tenerlo premuto per spegnere la radio.
- Utilizzo dei pulsanti
Per tutte le azioni dei pulsanti è sufficiente una rapida pressione, a meno che non sia indicato diversamente nell'azione richiesta. Questo include la funzione dei pulsanti del quadrante.
- Utilizzo del quadrante
Il quadrante di questa radio è a doppia azione. Ciò significa che esegue un'azione ruotando la manopola e un'altra premendola.

Impostazione

• Primo utilizzo

Dopo aver tolto la radio dall'imballo, collegarla alla rete elettrica utilizzando l'adattatore in dotazione o la batteria da 2Ah/4h/6.0.

nel vano batterie della base. Estendere completamente l'antenna e premere il pulsante di accensione per accendere la radio.

La data e l'ora vengono impostate automaticamente dal segnale DAB+ ricevuto. La radio procederà quindi alla prima scansione.

Il numero a destra del display indica la quantità di canali trovati nella vostra regione durante la scansione. Al termine della scansione, la radio si sintonizzerà sulla prima stazione elencata in ordine alfabetico disponibile in modalità DAB+.

Modalità DAB+

Premere il tasto MODE e scegliere la modalità DAB+, premere il tasto SELECT per confermare. Utilizzare i tasti di sintonia +/- per scorrere le stazioni DAB+ disponibili sul display. Premere la manopola per sintonizzare la radio sulla stazione visualizzata sul display.

• Scansione

È possibile risintonizzare o aggiornare il numero di stazioni DAB+ disponibili premendo il pulsante "Scan". Si consiglia di eseguire questa operazione quando la radio è stata spostata o se il segnale DAB+ è scarso.

Opzioni DAB+

• Opzioni del menu DAB+

Tenere premuto il pulsante "Info/Menu" fino a visualizzare "Scansione completa".

Premere i pulsanti di sintonia +/- per scorrere le opzioni e premere il selettore per selezionarle.

Le opzioni sono:

Scansione completa > Sintonia manuale > DRC > Prune > Preset > Sistema

• Scansione completa

Per cancellare e risintonizzare completamente tutte le stazioni DAB+ disponibili, selezionate "Scansione completa" nelle opzioni del menu.

A questo punto la radio esegue una scansione di tutti i canali disponibili. Tutti i canali trovati saranno visualizzati in ordine alfabetico.

• Sintonia manuale

Questa opzione consente di risintonizzare una singola frequenza locale senza eseguire una scansione completa. L'uso di questa funzione può aiutare a eliminare un segnale scarso o un'interferenza senza affiggere il resto dell'elenco delle stazioni.

Tenere premuto il pulsante "INFO/MENU" finché lo schermo non visualizza l'elenco dei menu DAB+. Ruotare il selettore per evidenziare "Sintonia manuale" e premere rapidamente il selettore per selezionarlo. L'opzione successiva visualizza tutte le frequenze DAB+ disponibili per questa radio. Ruotare il selettore per scorrere l'elenco ed evidenziare la frequenza preferita. Premere rapidamente il selettore per selezionarla.

Controllare l'intensità del segnale e verificare che sia superiore alla barra minima. Premere rapidamente il selettore per aggiornare e memorizzare la frequenza.

Premere il pulsante "INFO/MENU" per tornare alla schermata principale.

• RDC

La DRC o Dynamic Range Compression è una funzione utilizzata da alcune stazioni DAB+. Consente di uniformare l'audio aumentando il volume dei livelli audio più bassi e abbassando quello dei livelli audio più alti.

L'opzione contiene DRC off/DRC low/DRC high

• Prugna

È possibile rimuovere dalla radio le stazioni DAB+ elencate con un "?" davanti al loro nome utilizzando la funzione di eliminazione.

Una volta selezionata la stazione che si desidera rimuovere, selezionare "Prune" dalle opzioni del menu. Verrà presentata la scelta "Si" o "No". Selezionare "Si" per eliminare la stazione. Utilizzare i pulsanti di sintonia +/- per scorrere le opzioni e premere il selettore per confermare.

• Preimpostazione

Il modo DAB+ dispone di un massimo di 30 memorie preimpostate.

Per memorizzare una stazione nell'elenco delle preselezioni

Tenere premuto il tasto PRESET finché il display non visualizza Preset Store. Utilizzare i tasti NEXT/PREV per selezionare una preselezione, quindi premere il tasto SELECT per memorizzare la stazione in riproduzione.

• Per richiamare una stazione

Premendo brevemente il tasto PRESET, il display visualizza Richiamo di preselezione. Utilizzare i tasti NEXT/PREV per selezionare una delle stazioni elencate e premere il tasto SELECT per riprodurla.

Modalità FM

• Selezionare la modalità FM

Premere il tasto MODE e scegliere la modalità FM, quindi premere il tasto "OK" per confermare.

• Sintonia automatica FM

Per sintonizzarsi automaticamente sulla stazione radio successiva disponibile, tenere premuto uno dei due pulsanti Tune +/- per 3 secondi. In questo modo si avvia la scansione automatica FM.

'+' esegue la scansione del canale verso l'alto e verso il basso.

La scansione si arresta sempre al successivo segnale ricevuto. Salvare come preimpostazione, se necessario

• Sintonizzare manualmente FM

Premere uno dei due pulsanti "Tune +/-" per sintonizzare manualmente la radio in modalità FM. In questo modo è possibile ottenere un segnale chiaro anche in aree con segnale scarso.

Salvare come preimpostazione, se necessario

Opzioni FM

• Opzioni del menu FM

Tenere premuto il pulsante "Info/Menu" fino a visualizzare "Impostazione scansione".

Premere i pulsanti di sintonia +/- per scorrere le opzioni e premere il selettore per selezionarle.

Le opzioni sono:

Scansione automatica > Impostazione scansione > Impostazione audio > Preimpostazione > Sistema

• Scansione automatica

Premere il tasto Auto SCAN per eseguire la scansione delle frequenze della banda FM; le stazioni trovate vengono memorizzate nell'elenco delle preselezioni ordinate per frequenza.

• Impostazioni di scansione

Selezionare "Impostazioni di scansione" dalle opzioni del menu, Premere i pulsanti di sintonia +/- per scegliere tra "Solo stazioni forti" o "Stazioni All", premere il selettore per selezionare l'opzione desiderata.

L'asterisco in alto a destra indica la selezione in corso.

Una volta effettuata la selezione, si passa al menu precedente. Premere il pulsante "Info/Menu" per tornare alla schermata principale.

- **Impostazioni audio**

Selezionare "Impostazione audio" dall'opzione di menu,

Con questa opzione è possibile cambiare l'uscita audio da stereo a mono. Quindi, premere i pulsanti di sintonia +/- per scegliere tra le opzioni 'Stereo consentito' e 'Mono forzato' e premere il selettore per confermare. L'asterisco nell'angolo in alto a destra indica quale opzione è attualmente in uso.

- **Preimpostazioni**

Il nostro stampo ha fino a 30 memorie preimpostate per l'FM, che funzionano come le preselezioni della modalità DAB+.

- **Modalità Bluetooth**

- **Selezionare la modalità Bluetooth**

Per selezionare Bluetooth, premere più volte "Mode" fino a quando l'icona Bluetooth appare sul display

- **Abbinamento**

La radio passa automaticamente in modalità di accoppiamento e mostra "Disconnesso" sul display.

Attivare il bluetooth sul dispositivo e cercare i dispositivi disponibili. Cercare e aggiungere "RADIO" La radio si accoppierà automaticamente con il dispositivo e non sarà necessario alcun codice. Il display mostrerà "Connected" se l'accoppiamento è riuscito.

- **Utilizzo del Bluetooth**

Premere il tasto Ok/Pausa per controllare la riproduzione o la pausa della musica.

Premere il tasto PREV/NEXT per selezionare il brano precedente/successivo da riprodurre,

Il volume si regola normalmente ruotando la manopola.

- **Opzioni di sistema**

- **Opzioni del menu di sistema**

Tenere premuto il pulsante "Info/Menu" fino a quando non viene visualizzata la scritta

Impostazione scansione" in modalità FM o "Tull Scan" in modalità DAB+.

Premere il pulsante di sintonia +/- per scorrere le opzioni fino ad arrivare a "Sistema" e premere il selettore per selezionarlo.

Le opzioni sono:

Ora> Sveglia> Lingua> Retroilluminazione> Sonno> EQ> Reset > Ver. SW.

- **Tempo**

Qui è possibile modificare tutte le funzioni e le preferenze relative all'ora e alla data.

- 1. **Imposta ora/data**

Con questa opzione è possibile impostare manualmente l'ora e la data.

Una volta selezionato il menu secondario "Ora", le ore lampeggiano. Premere i pulsanti di sintonia +/- per scorrere le ore e premere per selezionare il valore orario desiderato. Una volta impostata l'ora, i minuti lampeggiano. Ripetere la procedura di scelta dell'ora per i minuti. Una volta selezionata, si passa alla schermata successiva per l'impostazione della data. Come per l'impostazione dell'ora e dei minuti, si scorrono i numeri con i pulsanti di sintonia +/- e si preme la manopola per selezionare il valore prescelto, quindi si passa al valore successivo da impostare. Una volta impostato l'ultimo valore, il display confermerà che la nuova ora e la nuova data sono state salvate.

2. **Aggiornamento automatico, Aggiornamento da qualsiasi/ Aggiornamento da DAB+/ Aggiornamento da FM / Nessun aggiornamento**

2. **Impostazione 12/24 ore, Impostazione 12 ore/ Impostazione 24 ore**

3. **Impostare il formato della data, MM-DD-AAAA/ GG-MM-AAAA**

- **Allarme**

Sveglia con funzione snooze, all'ora impostata, all'inizio in modo silenzioso, poi gradualmente fino all'ora impostata.

volume.

Allarme > Frequenza>Tempo di sveglia> Sorgente >Durata>Volume

1.1. **Impostazione dell'allarme** Le opzioni del menu comprendono:

- Allarme: Off /On

- Frequenza: tutti i giorni/una volta/weekend/settimana

- Orario di sveglia: ore e minuti

- Fonte: Cicalino/DAB+/FM

- Durata: 15/30/45/ 60 /90/120 minuti

- Volume

- 2. **Allarme suoneria**

- Premere il tasto STANDBY per spegnere gli allarmi.

- Premere il tasto SELECT per silenziare temporaneamente un allarme sonoro; l'allarme si attiverà nuovamente dopo un periodo di snooze.

- **Lingua**

Con questa opzione è possibile scegliere la lingua in cui la radio visualizza le opzioni del menu.

Le opzioni linguistiche disponibili sono: English, Polski, Deutsch, Francais, Slovensky jazyk, Cesky Jazyk, Limba Romans, Magyar nyelv, Lietuviu kalba, Latviesu valoda.

Scorrere le opzioni con i pulsanti di sintonia +/- e premere il selettore per selezionare un'opzione. L'asterisco nell'angolo in alto a destra indica la selezione corrente.

- **Retroilluminazione**

Impostazione della luminosità della retroilluminazione del display, l'opzione contiene Basso / Medio / Alto.

Timeout> Livello On > Livello Dim

Time Out

Consente di impostare la durata del tempo prima che il display si oscuri. Scegliere tra le opzioni ruotando il selettore e premendolo per selezionare: On > 10 > 20 > 30 > 45 > 60 > 90 > 120 > 180 (secondi)

L'asterisco in alto a destra indica la selezione in corso.

- **A livello**

Questa opzione consente di impostare il livello di illuminazione del display attivo.

Scegliere tra le opzioni ruotando il selettore e premendolo per selezionare: Alto > Medio > Basso

L'asterisco in alto a destra indica la selezione in corso.

- **Dim**

Questa opzione consente di impostare il livello di illuminazione del display inattivo.

Scegliere tra le opzioni ruotando il selettore e premendolo per selezionare: Alto > Medio > Basso

L'asterisco in alto a destra indica la selezione in corso.

- **Dormire**

Con questa funzione è possibile impostare la durata di accensione della radio.

Una volta selezionate le opzioni del sistema, è possibile accedere a

- **EQ**

Con questa funzione è possibile modificare le preferenze di uscita del suono.

Una volta selezionate le opzioni del sistema, è possibile accedere a:

Normale > Jazz > Pop >Classico> Subwoofer> Rock > Il mio EQ
È possibile personalizzare l'equalizzazione utilizzando il menu secondario sotto "Il mio equalizzatore".

Qui è possibile modificare quanto segue:

Alti+/-7

Basso+/-7

Loudness On/Off

Utilizzare il selettore per scorrere le opzioni e premerlo per selezionarle.

- **Reset**

Selezionando questa opzione dal menu "Sistema", la radio viene resettata e vengono cancellate le preselezioni salvate. Utilizzare questa opzione se il segnale DAB+ è ancora scarso dopo una nuova scansione delle stazioni o dopo eventuali guasti.

- **Versione SW**

In questo modo viene visualizzata la versione del software attualmente in uso.

- **Preselezione DAB+/FM**

• **Memorizzazione di una preimpostazione**

Tenere premuto "Preset" per 2 secondi, rilasciare il pulsante, quindi utilizzare i pulsanti Tune +/- per scorrere gli slot di preselezione disponibili. Premere la manopola per salvare la stazione. In caso di successo, verrà visualizzato un messaggio di salvataggio.

La radio dispone di 30 slot di preselezione per le selezioni DAB+ e FM.

- **Richiamo di una preimpostazione**

Per richiamare una preimpostazione salvata, premere rapidamente una volta "Preset", quindi utilizzare i pulsanti Tune +/- per scorrere le opzioni salvate. Premere la manopola per sintonizzare la preselezione scelta.

- **Informazioni DAB+/FM**

- **Dettagli informativi**

Quando si ascolta in modalità DAB+ o FM, è possibile scorrere le informazioni disponibili del servizio di trasmissione e della radio premendo il pulsante "Info".

Il ciclo dell'informazione:

FM

-Ora in gioco

-Nome della stazione

-Genero musicale

-Mono/Stereo

- Tipo di alimentazione
- Data
- DAB+
- Ora in gioco
- Forza del segnale
- Genere musicale
- Designazione nazionale/locale
- Frequenza di MHz
- Velocità di trasferimento dati -Kbps
- Tipo di alimentazione
- Data



MANUTENZIONE E STOCCAGGIO

La vostra lampada da lavoro richiede pochissima cura e manutenzione. È sufficiente pulirle il regolarmente con un detergente non abrasivo. Si consiglia di utilizzare la lampada da lavoro deve essere scaricato completamente ogni mese e ricaricato di nuovo. Conservare solo con la batteria completamente carica e rabboccare la carica di tanto in tanto. se conservata per lungo tempo (si consiglia di conservare la lampada da lavoro in completamente scaricata ogni tre mesi e nuovamente ricaricata). Conservare in un luogo asciutto e al riparo dal gelo, la temperatura ambiente non deve superare i 40°C. Attenzione: Assicurarsi sempre che la luce di lavoro sia spenta e completamente fredda prima di tentare di pulirlo.

DATI TECNICI

Radio budowlane Energy+ 58GE128	
Parametro	Wartość
Uscita di carica	18 V CC
Potenza nominale dell'altoparlante	2x15W
Bande FM	87,5 - 108 MHz
Bande DAB+	174 - 240 MHz
Versione Bluetooth	5.0
Frequenza Bluetooth	2,4 GHz
Portata del segnale Bluetooth	10m
Impedenza nominale	8Ω
Rapporto segnale/rumore	60 dB
peso	2,75 kg
data di produzione	2023

PROTEZIONE DELL'AMBIENTE

	I prodotti elettrici non devono essere smaltiti con i rifiuti domestici, ma devono essere utilizzati in impianti adeguati. Ottenere informazioni sull'utilizzo dei rifiuti dal venditore o dalle autorità locali. Le apparecchiature elettriche ed elettroniche esauste contengono sostanze attive nell'ambiente naturale. Le apparecchiature non riciclate costituiscono un rischio potenziale per l'ambiente e la salute umana.
	Non smaltire le batterie con i rifiuti domestici, non gettarle nel fuoco o nell'acqua. Le batterie danneggiate o usurate devono essere riciclate in conformità con le direttive vigenti per lo smaltimento delle batterie.

"Grupa TopeX Spółka z ograniczoną odpowiedzialnością". Spółka komandytowa con sede a Varsavia in ul. Pograniczna 2/4 (d'ora in poi Grupa TopeX) informa che tutti i diritti d'autore di questa Istruzione (d'ora in poi Istruzione), inclusi, ma non limitati a, testo, fotografie, schemi, disegni e layout dell'istruzione, appartengono esclusivamente a Grupa TopeX e sono protetti dalla legge sul diritto d'autore e sui diritti connessi del 4 febbraio 2004 (ustawa o prawie autorskim i prawach pokrewnych, Dz. U. 2006 n. 90 voce 631 e successive modifiche). La copia, l'elaborazione, la pubblicazione, la modifica a fini commerciali dell'intera Istruzione o di sue parti senza l'autorizzazione scritta di Grupa TopeX sono severamente vietate e possono causare responsabilità civili e legali.

Dichiarazione di conformità UE

Costruttore: Grupa TopeX Sp. z o.o. Sp.k., Pograniczna 2/4 02-285 Warszawa

Prodotto: Radio da costruzione

Modello: 58GE128

Nome commerciale: GRAFITE

Numero di serie: 00001 + 99999

La presente dichiarazione di conformità è rilasciata sotto l'esclusiva responsabilità del produttore.

Il prodotto sopra descritto è conforme ai seguenti documenti:

Direttiva RED 2014/53/UE

Direttiva RoHS 2011/65/UE, modificata dalla direttiva 2015/863/UE.

E soddisfa i requisiti degli standard:

EN 62368-1:2014+A11:2017; EN 62479:2010;

EN 55032:2015+A11:2020; EN 55035:2017+A11:2020; EN IEC 61000-3-2:2019+A1:2021; EN 61000-3-3:2013+A1:2019+A2:2021;

EN 301 489-1 V2.2.3; EN 301 489-17 V3.2.4;

EN 303 345-1 V1.1.1; EN 303 345-3 V1.1.1; EN 303 345-4 V1.1.1; EN 300 328 V2.2.2;

EN IEC 63000:2018

La presente dichiarazione si riferisce esclusivamente alla macchina così come immessa sul mercato e non comprende i componenti aggiunte dall'utente finale o eseguite da lui successivamente. Nome e indirizzo della persona residente nell'UE autorizzata a preparare il fascicolo tecnico:

Firmato a nome di:
Grupa TopeX Sp. z o.o. Sp.k.

2/4 Via Pograniczna

02-285 Varsavia

Paweł Kowalski

Paweł Kowalski

Responsabile della qualità del gruppo TOPEX

Varsavia, 2022-07-11



NL VERTALING VAN OORSPRONKELIJKE INSTRUCTIE 58GE128

LET OP: LEES DEZE HANDLEIDING ZORGVULDIG DOOR VOORDAT U HET APPARAAT GEBRUIKT EN BEWAAR HEM VOOR TOEKOMSTIG GEBRUIK.

VEILIGHEIDSVOORSCHRIFTEN

Dit is geen speelgoed. Kinderen mogen het niet gebruiken. Alle elektronische onderdelen al vastzitten, elke intentie om werklucht te openen of te veranderen werkverlichting is onbetaalbaar, tenzij een professionele elektricien. De lamp bron van deze armatuur is niet vervangbaar. Wanneer de lichtbron het einde van de levensduur, moet de hele armatuur worden vervangen. Probeer de diodelampjes niet te vervangen of te verwisselen! Als het beschermende glas gebarsten of gebroken is, moet deze worden vervangen voordat de werklamp kan worden gebruikt weer.

SYMBOLEN UITLEG

	Voldoet aan de relevante EU-normen.
	Om het risico op verwondingen te verminderen, moet de gebruiker de gebruiksaanwijzing lezen.

TOELICHTING BIJ DE CIJFERS

BESCHRIJVING VAN GRAFISCHE ELEMENTEN

- 1.Handle
- 2.Frame
- 3.Logo
- 4.antenne
- 5.Display
6. om het opgeslagen station te selecteren
7. om het opgeslagen station te selecteren
- 8.Instellingen knop
- 9.TUNE- / terugspoelen
- 10.Przycisk aan / uit
- 11.Mode-knop
- 12.Select/Stop knop
- 13.button om een opgeslagen station te selecteren
14. om het opgeslagen station te selecteren
- 15.TUNE+ / snel vooruit

- 16. Zoek knop
- 17. button INFO/MENU
- 18. alarm knop
- 19. spreker
- 20. AUX-poort
- 21. 18V/1,3A DC netsnoer ingang
- 22. USB oplaadpoort 5V / 1A
- 23. batterijlader
- 24. phone houder
- 25. achterklep
- 26. bevestiging

BESCHRIJVING

- DAB+-ontvanger (174MHz - 240MHz)
- FM-ontvanger (87,5MHz - 108,00MHz)
- Slaat 30 FM-voorkeuzezenders op
- Slaat 30 DAB+-voorkeuzezenders op
- Snelle voorinstelling Slot:4
- Bluetooth 5.0
- Gevoed door 2Ah/4Ah/6.0 Batterij (niet inbegrepen)
- 18V netadapter (meegeleverd)
- Automatisch aanpassende klok
- Dubbel alarm
- 2.4" Kleuren Display
- Dimbaar scherm
- Stereo luidspreker (2x15W)
- 3,5 mm AUX-poort (Line-In)
- Slaapfunctie
- Ondersteuning voor meerdere talen
- Flexibele zachte antenne
- Draag handvat
- Tot 10-20 uur constant spelen met gebruik van batterij
- Bluetooth-modus

Activeer de Bluetooth-functie met de toets "mode" totdat het Bluetooth-pictogram verschijnt. Activeer de bluetooth op uw apparaat en zoek naar beschikbare apparaten. Zoek en voeg "RADIO" toe De radio zal automatisch gekoppeld worden met het apparaat en er is geen code nodig. Het display toont "Connected" als de koppeling geslaagd is.

-FM Mode

Druk op de MODE toets en kies de FM mode, druk op de "OK" toets om te bevestigen.

Om automatisch af te stemmen op de volgende beschikbare radiozender houdt u de knoppen Tune +/- 3 seconden lang ingedrukt. Dit zal de automatische FM-scan starten.

'+' scant het kanaal omhoog en scant het kanaal omlaag.

De scan stopt altijd bij het volgende ontvangen signaal. Opslaan als een voorinstelling indien nodig

-DAB+ mode

Druk op de MODE toets en kies de DAB+ modus, druk op de SELECT toets om te bevestigen. Gebruik de afstem +/- toetsen om door de beschikbare DAB+ zenders op het display te bladeren. Druk op de draaiknop om de radio af te stemmen op de zender die op het display wordt getoond.

INHOUD

- | | |
|-----------------------------|--------|
| • DAB+ / FM-radio - | 1 stuk |
| • 18V/1,3A voeding - | 1 stuk |
| • handleiding - | 1 pc |
| • technische documentatie - | 1 stuk |
| • garantiekaart - | 1 stuk |

WERKING

Controle Methode

- Aan/Uit/Standby
Druk op de powerknop om de radio aan te zetten. Eenmaal aan, druk nogmaals op de knop om de standby-modus in te schakelen of houd de knop ingedrukt om de radio uit te schakelen.
- De knoppen gebruiken
Alle knopacties zijn slechts een snelle druk op de knop, tenzij anders vermeld bij de vereiste actie. Dit geldt ook voor de knopfunctie van de draaischijf.
- De wijzerplaat gebruiken
De draaiknop op deze radio is dubbelwerkend. Dit betekent dat hij één actie uitvoert door de draaiknop te draaien en een andere actie door erop te drukken.

Setup

- Eerste gebruik

Nadat u de radio uit de verpakking heeft gehaald, sluit u de radio aan op het lichtnet met behulp van de meegeleverde adapter of 2Ah/4Ah/6.0 Batterij

in het batterijvak in de basis. Klap de antenne volledig uit en druk op de aan/uit-knop om de radio aan te zetten.

De datum en tijd worden automatisch ingesteld op basis van het ontvangen DAB+-signaal. De radio zal dan voor de eerste keer gaan scannen.

Het getal rechts op het display geeft aan hoeveel zenders er tijdens deze scan in uw regio zijn gevonden. Nadat de scan is voltooid, stemt de radio af op de eerste alfabetisch gerangschikte zender die beschikbaar is in de DAB+-modus.

DAB+-modus

Druk op de MODE toets en kies de DAB+ modus, druk op de SELECT toets om te bevestigen. Gebruik de tune +/- toetsen om door de beschikbare DAB+ zenders op het display te bladeren. Druk op de draaiknop om de radio af te stemmen op de zender die op het display wordt getoond.

- Scan

U kunt opnieuw afstemmen op het aantal beschikbare DAB+-zenders vernieuwen door op de knop "Scan" te drukken. Het wordt aanbevolen dit te doen als de radio is verplaatst of als u een slecht DAB+-signaal ontvangt.

DAB+-opties

- DAB+ Menu-opties

Houd de toets "Info/Menu" ingedrukt tot u "Volledige scan" ziet.

Druk op de toetsen +/- om de opties te doorlopen en druk op de draaiknop om te selecteren.

De opties hier zijn:

Volledig scannen > Handmatig afstemmen > DRC > Snoeien > Preset > Systeem

- Volledige scan

Om alle beschikbare DAB+-zenders volledig te wissen en opnieuw af te stemmen, selecteert u "Full Scan" in de menuopties.

De radio zal nu alle beschikbare kanalen scannen.

Alle gevonden kanalen worden in alfabetische volgorde getoond.

- Handmatig afstellen

Met deze optie kunt u opnieuw afstemmen op een individuele lokale frequentie zonder een volledige scan uit te voeren. Met deze functie kunt u een slecht signaal of storing verhelpen zonder de rest van de zenderlijst te beïnvloeden.

Houd de toets "INFO/MENU" ingedrukt tot het scherm de DAB+-menulijst weergeeft. Draai de draaiknop om "Manual Tune" (Handmatig afstemmen) te markeren en druk de draaiknop kort in om dit te selecteren.

De volgende optie toont alle DAB+ frequenties die beschikbaar zijn voor deze radio. Draai aan de draaiknop om door de lijst te bladeren en de gewenste frequentie te markeren. Druk kort op de draaiknop om deze te selecteren.

Controleer de signaalsterkte en zorg ervoor dat het boven de minimale balk is. Druk snel op de draaiknop om de frequentie bij te werken en op te slaan.

Druk op de "INFO/MENU" toets om naar het hoofdscherm te gaan.

- DRC

DRC of Dynamic Range Compression is een functie die sommige DAB+-zenders gebruiken. Hiemee wordt het geluid gelijkmatiger gemaakt door het volume van de stillere geluidsniveaus te verhogen en het volume van de luidere geluidsniveaus te verlagen.

Optie bevat DRC uit/DRC laag/DRC hoog

- Snoeien

U kunt DAB+-zenders die in de lijst met een '?' voor hun naam staan, van de radio verwijderen met behulp van de snoefunctie.

Zodra u een station hebt geselecteerd dat u wilt verwijderen, selecteert u 'Snoeien' uit de menu-opties. U krijgt de keuze 'Ja' of 'Nee'. Selecteer 'Ja' om de zender te verwijderen. Gebruik de toetsen +/- om de opties te doorlopen en druk op de draaiknop om te bevestigen.

- Vooraf ingesteld

De preset slaat favoriete stations op voor gemakkelijke toegang, onze DAB+ module heeft tot 30 preset geheugens.

Om een zender in de voorkeurslijst op te slaan

Houd de PRESET toets ingedrukt tot het display de melding Preset Store weergeeft. Gebruik de NEXT/PREV toets om een voorkeuzezender te selecteren en druk vervolgens op de SELECT toets om de huidige zender op te slaan.

- Om een zender op te roepen

Druk kort op de PRESET toets, het display toont Voorkeuze Oproep. Gebruik de NEXT/PREV toets om een van de opgesomde zenders te kiezen en druk op de SELECT toets om af te spelen.

FM-Modus

- Kies FM-Modus

Druk op de MODE toets en kies de FM mode, druk op de "OK" toets om te bevestigen.

- Auto Tune FM

Om automatisch af te stemmen op de volgende beschikbare radiozender houdt u de knoppen Tune +/- 3 seconden lang ingedrukt. Dit zal de automatische FM-scan starten.

* scant het kanaal omhoog en scant het kanaal omlaag.

De scan zal altijd stoppen bij het volgende signaal dat wordt ontvangen. Opslaan als voorinstelling indien nodig

- Handmatig afstemmen op FM

Druk op een van de knoppen 'Tune +/-' om de radio handmatig af te stemmen in de FM-modus. Dit helpt in gebieden met een slecht signaal om een duidelijk signaal te krijgen.

Opslaan als een voorinstelling indien nodig

FM-opties

- FM Menu-opties

Houd de toets "Info/Menu" ingedrukt tot u "Scan Setting" ziet.

Druk op de toetsen +/- om de opties te doorlopen en druk op de draaiknop om te selecteren.

De opties hier zijn:

Automatisch scannen > Scaninstelling > Audio-instelling > Voorkeur > Systeem

- Auto Scan

Druk op de Auto SCAN toets om door de FM band frequenties te scannen, en de gevonden stations worden opgeslagen in de voorkeurslijst gesorteerd op frequentie.

- Scan Instellingen

Selecteer "Scan Settings" uit de menu-opties.

Druk op de afstemmen/ +/- toetsen om te kiezen tussen 'Alleen sterke zenders' of 'All zenders', Druk op de draaiknop om de gewenste optie te kiezen.

De asterisk in de rechterbovenhoek geeft de huidige selectie aan.

U wordt naar het vorige menu gestuurd zodra u een keuze hebt gemaakt.

Druk op de toets "Info/Menu" om terug te keren naar het hoofdscherm.

- Audio-instellingen

Kies "Audio instelling" uit het menu.

Met deze optie kunt u de geluidsweergave veranderen van stereo in mono.

Druk vervolgens op de afstem +/- toetsen om een keuze te maken uit de opties 'Stereo toegestaan' en 'Geforceerd Mono' en druk op de draaiknop om te bevestigen. De asterisk in de rechterbovenhoek geeft aan welke optie momenteel in gebruik is.

- Voorinstellingen

Onze matrix heeft tot 30 voorkeuzegeheugens voor FM, die op dezelfde manier werken als voorkeuzegeheugens voor DAB+.

Bluetooth-modus

- Bluetooth-modus kiezen

Om Bluetooth te selecteren, drukt u herhaaldelijk op "Mode" totdat het Bluetooth-pictogram op het display verschijnt.

- Koppelen

De radio staat automatisch in de koppelingsmodus en toont 'Disconnected' op het display.

Activeer de bluetooth op uw apparaat en zoek naar beschikbare apparaten. Zoek en voeg "RADIO" toe De radio zal automatisch gekoppeld worden met het apparaat en er is geen code nodig. Het display toont "Connected" als de koppeling geslaagd is.

- Bluetooth gebruiken

Druk op de Oké/Pauze toets om de muziekweergave te regelen of te pauzeren.

Druk op de PREV/NEXT toets om het vorige/volgende muzieknummer te kiezen,

Het volume wordt op de normale manier geregeld door aan de draaiknop te draaien.

Systeem Opties

- Systeem Menu Opties

Houd de toets 'Info/Menu' ingedrukt tot u ziet

Scan Setting' in FM-modus of Tull Scan' in DAB+-modus. Druk op de knop tune +/- om door de opties te bladeren tot u bij 'System' bent en druk vervolgens op de draaiknop om dit te selecteren.

De opties hier zijn:

Tijd > Alarm > Taal > Achtergrondverlichting > Slaap > EQ > Reset > SW Ver.

- Tijd

Alle tijd- en datumfuncties en voorkeuren kunnen hier worden gewijzigd.

1. Tijd/Datum instellen

Met deze optie kunt u de tijd en datum handmatig instellen.

Eenmaal geselecteerd in het 'Time' submenu zult u de uren zien knipperen. Druk op de toetsen +/- om de uren te doorlopen en druk op de toets om de gewenste uurwaarde te selecteren. Zodra het uur is ingesteld, zullen de minuten knipperen. Herhaal het proces voor het kiezen van het uur voor de minuten. Eenmaal gekozen gaat u naar het volgende scherm voor het instellen van de datum. Net zoals bij het instellen van het uur en de minuten doorloopt u de getallen met de toetsen +/- en drukt u op de instelknop om de door u gekozen waarde te selecteren, waarna u naar de volgende in te stellen waarde gaat. Wanneer de laatste waarde is ingesteld, zal het display bevestigen dat de nieuwe tijd en datum zijn opgeslagen. 2. Auto update, Update from Any/ Update from DAB+/Update from FM / No Update

2. Instellen 12/24 uur, Instellen 12 uur/Instellen 24 uur

3. Datumnotatie instellen, MM-DD-JJJJ/ DD-MM-JJJJ

- Alarm

Wekkers met snooze-functie, op de ingestelde tijd, eerst rustig, dan geleidelijk aan oplopend tot de ingestelde tijd volume.

Alarm > Frequentie>Wektijd> Bron >Duur>Volume

1. De alarminstelling Menu-opties omvatten:

- Alarm: Uit /Aan

- Frequentie: dagelijks/eenmalig/weekends/weekdagen

- Wektijd: uren en minuten

- Bron: Zoemer/DAB+/FM

- Duur:15/30/45/ 60 /90/120 minuten

- Volume

2.Alarm bellen

- Druk op de STAND-BY toets om de alarmen uit te zetten.

- Druk op de selectietoets om een afgaand alarm tijdelijk tot zwijgen te brengen; na een snooze-periode gaat het alarm opnieuw af.

- Taal

Met deze optie kunt u kiezen in welke taal de radio de menu-opties weergeeft.

De beschikbare talen zijn: Engels, Pools, Duits, Frans, Sloveens, Japans, Tsjechisch, Romaans, Hongaars, Lituaans, Latvis. De asterisk in de rechterbovenhoek geeft de huidige selectie aan.

Doorloop de opties met de toetsen +/- en druk op de draaiknop om een optie te selecteren. De asterisk in de rechterbovenhoek geeft de huidige selectie aan.

- Achtergrondverlichting

Instellen van de helderheid van de achtergrondverlichting van het display, optie bevat Laag / Gemiddeld / Hoog.

Timeout> Aan niveau > Dim niveau

Time Out

Dit is om de tijdsduur in te stellen voordat het display dimt. Kies uit de opties door de draaiknop te draaien en in te drukken om te selecteren:

Aan > 10 > 20 > 30 > 45 > 60 > 90 > 120 > 180 (Seconden)

De asterisk in de rechterbovenhoek geeft de huidige selectie aan.

- Op Niveau

Met deze optie kunt u het lichtniveau van het actieve display instellen.

Kies uit de opties door de draaiknop te draaien en in te drukken om te selecteren:

Hoog > Gemiddeld > Laag

De asterisk in de rechterbovenhoek geeft de huidige selectie aan.

Dim

Met deze optie kunt u het lichtniveau van het inactieve display instellen.

Kies uit de opties door de draaiknop te draaien en in te drukken om te selecteren:

Hoog > Gemiddeld > Laag

De asterisk in de rechterbovenhoek geeft de huidige selectie aan.

- Slaap

Met deze functie kunt u instellen hoe lang de radio aan moet staan.

Eenmaal geselecteerd uit de systeemopties heeft u toegang tot

- EQ

Met deze functie kunt u de voorkeur voor geluidsweergave wijzigen.

Eenmaal geselecteerd uit de systeemopties heeft u toegang tot:

Normaal > Jazz > Pop > Klassiek > Subwoofer > Rock > My EQ

U kunt de EQ aanpassen via het submenu onder 'My EQ.

Hier kunt u het volgende veranderen:

Hoge tonen+/-7

Bas+/-7

Luidheid aan/uit

Gebruik de draaiknop om door de opties te bladeren en druk erop om te selecteren.

- Reset

Als u deze optie selecteert in het menu 'System', wordt de radio gereset en worden alle opgeslagen voorkeurszenders gewist. Gebruik deze optie als het DAB+ signaal nog steeds slecht is na het opnieuw scannen van zenders of als er mogelijke storingen zijn.

- SW-versie

Dit toont de huidige softwareversie die in gebruik is.

DAB+/FM-voorkeuze

- Opslaan van een voorinstelling

Houd "Preset" 2 seconden ingedrukt, laat de knop los en gebruik vervolgens de knoppen Tune +/- om door de beschikbare voorkeuze-instellingen te bladeren.

Druk op de draaiknop om het station op te slaan. U zult een opgeslagen bericht zien verschijnen als het gelukt is.

De radio heeft 30 voorkeurszenders voor zowel DAB+ als FM-selecties.

- Een voorinstelling oproepen

Om een opgeslagen preset op te roepen drukt u eenmaal snel op 'Preset' en gebruikt u vervolgens de knoppen Tune +/- om door de opgeslagen opties te bladeren. Druk op de draaiknop om af te stemmen op uw voorkeursinstelling.

DAB+/FM-informatie

- Informatie Details

Als u in de DAB+ of FM-modus luistert, kunt u door de beschikbare informatie van de omroepdienst en de radio bladeren door op de 'Info'-toets te drukken.

De informatiecyclus:

FM

-Nu spelen

-Station Naam

-Muziekgenre

-Mono/Stereo

-Power Type

-Datum

DAB+

-Nu spelen

-Signaalsterkte

-Muziekgenre

-Nationale/Lokale aanwijzing

-MHz Frequency

-Kbps gegevensoverdrachtsnelheid

-Power Type

-Datum

ONDERHOUD EN OPSLAG

Uw werkklamp vergt zeer weinig zorg en onderhoud. Maak gewoon de lens regelmatig met een niet-schurend reinigingsmiddel. Wij adviseren de werkklamp om de maand volledig te worden ontladen en weer volledig te worden opgeladen.

Bewaar de batterij alleen met een volledig opgeladen batterij en laad de batterij van tijd tot tijd bij.

tijd bij langdurige opslag (wij adviseren de werkklamp

om de drie maanden volledig te ontladen en weer volledig op te laden).

Bewaren op een droge en vorstvrije plaats, de omgevingstemperatuur mag niet

40°C overschrijden.



Waarschuwing: Zorg er altijd voor dat de werkklamp uit is en volledig koel voordat

om te proberen het schoon te maken.

TECHNISCHE GEGEVENS

Radio budowlane Energy+ 58GE128	
Parametr	Wartość
Laaduitgang	18 V DC
Nominaal vermogen van de luidspreker	2x15W
FM Banden	87,5 - 108 MHz
DAB+ Banden	174 - 240 MHz
Bluetooth-versie	5.0
Bluetooth-frequentie	2,4 GHz
Bluetooth-signaalbereik	10m
Nominale impedantie	8Ω
Signaal-ruisverhouding	60 dB
gewicht	2,75 kg
datum van productie	2023

MILIEUBESCHERMING

	Gooi elektrisch aangedreven producten niet weg met het huishoudelijk afval, ze moeten worden verwerkt in daarvoor bestemde installaties. Vraag informatie over afvalverwerking aan uw verkoper of de plaatselijke autoriteiten. Gebruikte elektrische en elektronische apparatuur bevat stoffen die actief zijn in de natuurlijke omgeving. Niet-gerecycleerde apparatuur vormt een potentieel risico voor het milieu en de volksgezondheid.
	Gooi de batterijen niet weg met het huishoudelijk afval, gooi ze niet in vuur of water. Beschadigde of versleten batterijen moeten op de juiste wijze worden gerecycled in overeenstemming met de geldende richtlijn voor het verwijderen van batterijen

"Grupa Topex Spółka z ograniczoną odpowiedzialnością" Spółka komandytowa met zetel in Warschau, ul. Pograniczna 2/4 (hierna Grupa Topex) deelt mee dat alle auteursrechten op deze instructie (hierna Instructie), met inbegrip van, maar niet beperkt tot, tekst, foto's, schema's, tekeningen en lay-out van de instructie, exclusief toebehoren aan Grupa Topex en zijn beschermd door wetten overeenkomstig de Copyright and Related Rights Act van 4 februari 2004 (ustawa o prawie autorskim i prawach pokrewnych, Dz. U. 2006 No 90 item 631 met latere wijzigingen). Kopiëren, verwerken, publiceren, wijzigen voor commerciële doeleinden van de gehele instructie of delen daarvan zonder schriftelijke toestemming van Grupa Topex zijn ten strengste verboden en kunnen leiden tot civielrechtelijke en wettelijke aansprakelijkheid.

EU-verklaring van overeenstemming

Fabrikant: Grupa Topex Sp. z o.o. Sp.k., Pograniczna 2/4 02-285 Warszawa

Product: Bouwradio

Model: 58GE128

Handelsnaam: GRAPHITE

Serienummer: 00001 + 99999

Deze conformiteitsverklaring wordt afgegeven onder de uitsluitende verantwoordelijkheid van de fabrikant.

Het hierboven beschreven product voldoet aan de volgende documenten:

RED-richtlijn 2014/53/EU

RoHS-richtlijn 2011/65/EU, gewijzigd bij Richtlijn 2015/863/EU

En voldoet aan de eisen van de normen:

EN 62368-1:2014+A11:2017; EN 62479:2010;

EN 55032:2015+A11:2020; EN 55035:2017+A11:2020; EN IEC 61000-3-2:2019+A1:2021; EN 61000-3-3:2013+A1:2019+A2:2021;

EN 301 489-1 V2.2.3; EN 301 489-17 V3.2.4;

EN 303 345-1 V1.1.1; EN 303 345-3 V1.1.1; EN 303 345-4 V1.1.1; EN 300 328 V2.2.2;

EN IEC 63000:2018

Deze verklaring heeft alleen betrekking op de machine zoals die in de handel wordt gebracht en niet op componenten toegevoegd door de eindgebruiker of door hem/haar achteraf uitgevoerd.

Naam en adres van de in de EU woonachtige persoon die gemachtigd is het technisch dossier op te stellen:

Ondertekend namens:

Grupa Topex Sp. z o.o. Sp.k.

2/4 Pograniczna Straat

02-285 Warszawa

Pawel Kowalski

Pawel Kowalski

Kwaliteitsfunctionaris TOPEX GROEP

Warschau, 2022-07-11

FR
TRADUCTION DE L'INSTRUCTION ORIGINALE
58GE128

ATTENTION : AVANT D'UTILISER L'OUTIL, LISEZ ATTENTIVEMENT CE MANUEL ET CONSERVEZ-LE POUR TOUTE RÉFÉRENCE ULTÉRIEURE.

RÈGLES DE SÉCURITÉ

Il ne s'agit pas d'un jouet. Les enfants ne doivent pas être autorisés à l'utiliser. Tous les appareils électroniques

Les pièces sont déjà réparées, toute intention d'ouvrir la lampe de travail ou de changer les pièces de la lampe.

La conception de la lampe de travail est prohibitive à moins d'être un électricien professionnel. La lumière

La source lumineuse de ce luminaire n'est pas remplaçable. Lorsque la source lumineuse atteint



sa fin de vie, l'ensemble du luminaire doit être remplacé.

N'essayez pas de remplacer ou de changer les diodes lumineuses ! Si le verre de protection

est fissuré ou cassé, il doit être remplacé avant que la lampe de travail puisse être utilisée.

encore.

EXPLICATION DES SYMBOLES

	Conforme aux normes européennes en vigueur.
	Pour réduire le risque de blessure, l'utilisateur doit lire le manuel d'instructions.

DESCRIPTION DES ÉLÉMENTS GRAPHIQUES

- 1.Poignée
- 2.Cadre
- 3.Logo
- 4.antenne
- 5.Affichage
6. bouton pour sélectionner la station enregistrée
7. bouton pour sélectionner la station enregistrée
- 8.Bouton Paramètres
- 9.TUNE- / rembobinage
- 10.Przycisk activé / désactivé
- Bouton 11.Mode
- 12.Bouton Sélectionner/Arrêter
- 13.button pour sélectionner une station enregistrée
14. bouton pour sélectionner la station enregistrée
- 15.TUNE+ / avance rapide
- 16.Bouton Rechercher
- 17.bouton INFO/MENU
- 18.bouton d'alarme
- 19.haut-parleur
- 20.AUX
- 21.18V / 1,3A DC
- 22.Port de charge USB 5V / 1A
- 23.chargeur de batterie
- 24.support de téléphone
- 25.couverture arrière
- 26.fixation

DESCRIPTION

- Récepteur DAB+ (174MHz - 240MHz)
- Récepteur FM (87.5MHz - 108.00MHz)
- Mémorisation de 30 présélections FM
- Mémorisation de 30 présélections DAB+
- Préréglage rapide Slot:4
- Bluetooth 5.0
- Alimenté par une batterie 2Ah/4Ah/6.0 (non incluse)
- Adaptateur secteur 18V (inclus)
- Horloge à réglage automatique
- Alarmes doubles
- Écran couleur de 2,4 pouces
- Affichage à gradation
- Haut-parleur stéréo (2x15W)
- Port AUX 3,5 mm (Line-In)
- Fonction sommeil

- Support multilingue
- Antenne souple et flexible
- Poignée de transport
- Jusqu'à 10 à 20 heures de jeu continu avec le pack de batteries.
- Mode Bluetooth

Activez la fonction Bluetooth en utilisant le bouton "mode" jusqu'à ce que l'icône Bluetooth apparaisse. Activez le Bluetooth de votre appareil et recherchez les appareils disponibles. Recherchez et ajoutez "RADIO" La radio sera automatiquement couplée avec l'appareil et aucun code n'est requis. L'écran affiche "Connected" si le couplage est réussi.

-Mode FM

Appuyez sur la touche MODE et choisissez le mode FM, appuyez sur la touche "OK" pour confirmer.

Pour syntoniser automatiquement la prochaine station de radio disponible, appuyez sur l'une des touches Tune +/- pendant 3 secondes. Ceci lancera le balayage automatique FM.

Le '+' permet de balayer le canal vers le haut et le canal vers le bas.

Le balayage s'arrête toujours au prochain signal reçu. Sauvegarder comme préréglage si nécessaire

-Mode DAB+

Appuyez sur la touche MODE et choisissez le mode DAB+, appuyez sur la touche SELECT pour confirmer. Utilisez les touches de réglage +/- pour faire défiler les stations DAB+ disponibles sur l'écran. Appuyez sur la molette pour régler la radio sur la station qui s'affiche à l'écran.

SOMMAIRE

- Radio DAB+ / FM - 1 pc
- Alimentation 18V / 1,3A - 1 pc
- Manuel d'utilisation - 1 PC
- Documentation technique - 1 PC
- Carte de garantie - 1 PC

OPERATING

Méthode de contrôle

- On/Off/Standby
Appuyez sur le bouton d'alimentation pour allumer la radio. Une fois allumée, appuyez à nouveau sur ce bouton pour passer en mode veille ou maintenez-le enfoncé pour éteindre la radio.

- Utilisation des boutons

Toutes les actions des boutons consistent en une simple pression rapide, sauf indication contraire dans l'action requise. Cela inclut la fonction de bouton du cadran.

- Utilisation du cadran

Le cadran de cette radio est à double action. Cela signifie qu'il effectue une action en tournant le cadran et une autre en appuyant dessus.

Configuration

- Première utilisation

Après avoir retiré la radio de l'emballage, connectez-la au secteur à l'aide de l'adaptateur fourni ou de la batterie 2Ah/4Ah/6.0.

dans le compartiment à piles de la base. Déployez complètement l'antenne et appuyez sur le bouton d'alimentation pour allumer la radio.

La date et l'heure seront automatiquement réglées à partir du signal DAB+ reçu. La radio procède ensuite au premier balayage.

Le nombre à droite de l'écran indique le nombre de chaînes trouvées dans votre région pendant cette recherche. Une fois le balayage terminé, la radio se règle sur la première station disponible en mode DAB+, classée par ordre alphabétique.

Mode DAB+

Appuyez sur la touche MODE et choisissez le mode DAB+, appuyez sur la touche SELECT pour confirmer. Utilisez les touches de réglage +/- pour faire défiler les stations DAB+ disponibles sur l'écran. Appuyez sur la molette pour régler la radio sur la station qui s'affiche à l'écran.

- Scanner

Vous pouvez réajuster ou rafraîchir le nombre de stations DAB+ disponibles en appuyant sur le bouton "Scan". Il est recommandé d'effectuer cette opération lorsque la radio a été déplacée ou si vous recevez un mauvais signal DAB+.

Options DAB+

- Options du menu DAB+

Appuyez et maintenez la touche 'Info/Menu' jusqu'à ce que vous voyiez 'Full Scan'.

Appuyez sur les boutons tune +/- pour faire défiler les options et appuyez sur la molette pour sélectionner.

Les options sont les suivantes :

- Balayage complet > Réglage manuel > DRC > Prune > Preset > System
- Scan complet

Pour effacer complètement et réaccorder toutes les stations DAB+ disponibles, sélectionnez "Full Scan" dans les options du menu.

La radio va maintenant balayer tous les canaux disponibles.

Toutes les chaînes trouvées seront affichées par ordre alphabétique.

- Réglage manuel

Cette option vous permettra de vous accorder à nouveau sur une fréquence locale individuelle sans effectuer un balayage complet. L'utilisation de cette fonction peut aider à éliminer un signal faible ou une interférence sans affecter le reste de la liste des stations.

Appuyez sur le bouton " INFO/MENU " et maintenez-le enfoncé jusqu'à ce que l'écran affiche la liste des menus DAB+. Tournez le cadran pour mettre en surbrillance "Manual Tune" et appuyez rapidement sur le cadran pour le sélectionner.

L'option suivante affiche toutes les fréquences DAB+ disponibles pour cette radio. Tournez le cadran pour parcourir la liste et mettez en surbrillance la fréquence que vous préférez, puis appuyez rapidement sur le cadran pour la sélectionner.

Vérifiez l'intensité du signal et assurez-vous qu'elle est supérieure à la barre minimale. Appuyez rapidement sur le cadran pour mettre à jour et enregistrer la fréquence.

Appuyez sur le bouton "INFO/MENU" pour revenir à l'écran principal.

- RDC

La DRC (Dynamic Range Compression) est une fonction utilisée par certaines stations DAB+. Elle permet d'égaliser le son en augmentant le volume des niveaux sonores les plus faibles et en diminuant le volume des niveaux sonores les plus forts.

L'option contient DRC off/DRC low/DRC high

- Pruneau

Vous pouvez supprimer de la radio les stations DAB+ dont le nom est précédé d'un " ? " en utilisant la fonction d'élagage.

Une fois que vous avez sélectionné une station que vous souhaitez supprimer, sélectionnez "Prune" dans les options du menu. Vous aurez le choix entre "Oui" et "Non". Sélectionnez "Oui" pour supprimer la station. Utilisez les touches de réglage +/- pour parcourir les options et appuyez sur la molette pour confirmer.

- Préréglage

La présélection permet de stocker les stations favorites pour un accès facile. Notre module DAB+ possède jusqu'à 30 mémoires de présélection. Pour enregistrer une station dans la liste des présélections

Appuyez sur la touche PRESET et maintenez-la enfoncée jusqu'à ce que l'écran affiche Preset Store. Utilisez la touche NEXT/PREV pour sélectionner une présélection, puis appuyez sur la touche SELECT pour mémoriser la station en cours de lecture.

- Pour rappeler une station

Appuyez brièvement sur la touche PRESET, l'écran affiche Preset Recall. Utilisez la touche NEXT/PREV pour sélectionner l'une des stations de la liste et appuyez sur la touche SELECT pour la lecture.

Mode FM

- Sélectionner le mode FM

Appuyez sur la touche MODE et choisissez le mode FM, appuyez sur la touche "OK" pour confirmer.

- Auto Tune FM

Pour syntoniser automatiquement la prochaine station de radio disponible, appuyez sur l'une des touches Tune +/- pendant 3 secondes. Ceci lancera le balayage automatique FM.

Le '+' permet de balayer le canal vers le haut et le canal vers le bas.

Le balayage s'arrête toujours au prochain signal reçu. Sauvegarder comme préréglage si nécessaire

- Réglage manuel de la FM

Appuyez sur l'un des boutons "Tune +/-" pour régler manuellement la radio en mode FM. Cela permet d'obtenir un signal clair dans les zones où le signal est faible.

Sauvegarder comme préréglage si nécessaire

Options FM

- Options du menu FM

Appuyez et maintenez la touche 'Info/Menu' jusqu'à ce que vous voyiez 'Scan Setting'.

Appuyez sur les boutons tune +/- pour faire défiler les options et appuyez sur la molette pour sélectionner.

Les options sont les suivantes :

Balayage automatique > Réglage du balayage > Réglage audio > Préréglage > Système

- Auto Scan

Appuyez sur la touche Auto SCAN pour balayer les fréquences de la bande FM, et les stations trouvées sont stockées dans la liste des présélections triées par fréquence.

- Paramètres de numérisation

Sélectionnez "Paramètres de numérisation" dans les options du menu, Appuyez sur les boutons +/- pour choisir entre "Stations fortes uniquement" et "Stations All", puis appuyez sur la molette pour sélectionner l'option souhaitée.

L'astérisque dans le coin supérieur droit indique la sélection en cours.

Une fois la sélection effectuée, vous serez renvoyé au menu précédent. Appuyez sur la touche Info/Menu pour revenir à l'écran principal.

- Paramètres audio

Sélectionnez "Paramètres audio" dans l'option de menu,

Cette option vous permet de faire passer la sortie sonore de stéréo à mono.

Appuyez ensuite sur les boutons +/- pour choisir entre les options "Stéréo autorisé" et "Mono forcé" et appuyez sur la molette pour confirmer. L'astérisque dans le coin supérieur droit indique quelle option est actuellement utilisée.

- Préréglages

Notre module possède jusqu'à 30 mémoires de présélection pour la FM, qui fonctionne de la même manière que les présélections du mode DAB+.

Mode Bluetooth

- Sélectionner le mode Bluetooth

Pour sélectionner Bluetooth, appuyez plusieurs fois sur "Mode" jusqu'à ce que l'icône Bluetooth apparaisse sur l'écran.

- Appariement

La radio est automatiquement en mode de couplage et affiche "Déconnecté" sur l'écran.

Activez le bluetooth de votre appareil et recherchez les appareils disponibles. Recherchez et ajoutez "RADIO". La radio sera automatiquement couplée avec l'appareil et aucun code n'est requis. L'écran affichera "Connected" si le jumelage est réussi.

- Utilisation de Bluetooth

Appuyez sur la touche Okay/Pause pour contrôler la lecture ou la pause de la musique.

Appuyez sur la touche PREV/NEXT pour sélectionner le morceau précédent/suivant à lire,

Le volume est contrôlé de manière normale en tournant la molette.

Options du système

- Options du menu système

Appuyez sur la touche 'Info/Menu' et maintenez-la enfoncée jusqu'à ce que vous voyiez l'une des deux options suivantes

Scan Setting " en mode FM ou " Tull Scan " en mode DAB+. Appuyez sur la touche de syntonisation +/- pour faire défiler les options jusqu'à ce que vous arriviez à "System", puis appuyez sur la molette pour le sélectionner. Les options sont les suivantes :

Heure> Alarme > Langue> Rétroéclairage> Veille> EQ> Réinitialisation > SW Ver.

- Temps

Toutes les fonctions et préférences de l'heure et de la date peuvent être modifiées ici.

1. Régler l'heure et la date

Cette option vous permet de régler manuellement l'heure et la date.

Une fois sélectionné dans le sous-menu "Time", vous verrez les heures clignoter. Appuyez sur les boutons tune +/- pour faire défiler les heures et appuyez sur le bouton pour sélectionner la valeur de l'heure souhaitée.

Une fois l'heure réglée, les minutes clignotent. Répétez le processus de sélection de l'heure pour les minutes. Une fois la sélection effectuée, vous passerez à l'écran suivant pour le réglage de la date. Comme pour le réglage des heures et des minutes, vous faites défiler les chiffres à l'aide des boutons +/- et vous appuyez sur le cadran pour sélectionner la valeur de votre choix, puis vous passez à la valeur suivante à régler. Lorsque la dernière valeur est réglée, l'écran confirme que la nouvelle heure et la nouvelle date ont été enregistrées.

2 Mise à jour automatique, mise à jour à partir de n'importe quelle source/ mise à jour à partir de DAB+/ mise à jour à partir de FM / pas de mise à jour

2. Set 12/24 hour, Set 12 hour/ Set 24 hour

3. Définissez le format de la date, MM-DD-YYYY/ DD-MM-YYYY.

- Alarme

Réveil avec fonction de répétition, à l'heure programmée, d'abord doucement, puis progressivement jusqu'à l'heure programmée. volume.

Alarme > Fréquence>Heure de réveil>Source >Durée>Volume

1.le réglage de l'alarme Les options du menu comprennent :

- Alarme : Off /On
- Fréquence : tous les jours/une fois/les week-ends/les jours de semaine
- Heure de réveil : heures et minutes
- Source : Buzzer/DAB+/FM
- Durée : 15/30/45/ 60 /90/120 minutes
- Volume

2. sonnerie d'alarme

- Appuyez sur la touche STANDBY pour éteindre les alarmes.
- Appuyez sur la touche SELECT pour faire taire temporairement une alarme qui retentit, l'alarme se déclenchera à nouveau après une période de répétition.

- Langue

Cette option vous permet de choisir la langue dans laquelle la radio affiche les options du menu.

Les options linguistiques disponibles sont : English, Polski, Deutsch, Français, Slovensky jazyk, Cesky Jazyk, Limba Romans, Magyar nyelv, Lietuviu kalba, Latviesu valoda.

Faites défiler les options avec les boutons tune +/- et appuyez sur la molette pour sélectionner une option. L'astérisque dans le coin supérieur droit indique la sélection en cours.

- Rétroéclairage

Réglage de la luminosité du rétroéclairage de l'écran, l'option contient Low / Medium / High.

Délai d'attente> Niveau d'activation > Niveau d'atténuation

Temps mort

Il s'agit de régler la durée avant que l'écran ne s'assombrisse. Choisissez parmi les options en tournant la molette et en appuyant sur celle-ci pour sélectionner :

Marche > 10 > 20 > 30 > 45 > 60 > 90 > 120 > 180 (Secondes)

L'astérisque dans le coin supérieur droit indique la sélection en cours.

- De plain-pied

Cette option vous permet de définir le niveau d'éclairage de l'écran actif. Choisissez parmi les options en tournant la molette et en appuyant sur celle-ci pour sélectionner :

Haut > Moyen > Bas

L'astérisque dans le coin supérieur droit indique la sélection en cours.

Dim

Cette option vous permet de définir le niveau de luminosité de l'affichage inactif.

Choisissez parmi les options en tournant la molette et en appuyant sur celle-ci pour sélectionner :

Haut > Moyen > Bas

L'astérisque dans le coin supérieur droit indique la sélection en cours.

- Sommeil

Cette fonction vous permet de définir la durée d'activation de la radio.

Une fois sélectionné dans les options du système, vous aurez accès à

- EQ

Cette fonction vous permet de modifier les préférences de sortie du son.

Une fois que vous avez sélectionné les options du système, vous avez accès aux éléments suivants :

Normal > Jazz > Pop >Classic> Subwoofer> Rock > My EQ

Vous pouvez personnaliser l'égaliseur en utilisant le sous-menu sous "Mon égaliseur",

Ici, vous pouvez modifier les éléments suivants :

Aigus+/-/7

Basse+/-/7

Activation/désactivation de l'intensité sonore

Utilisez la molette pour faire défiler les options et appuyez sur la touche pour sélectionner.

- Réinitialiser

La sélection de cette option dans le menu "Système" réinitialise la radio et efface les présélections enregistrées. Utilisez cette option si le signal DAB+ est toujours faible après un nouveau balayage des stations ou des défauts éventuels.

- Version SW

Cela affichera la version actuelle du logiciel utilisé.

Présélection DAB+/FM

- Stockage d'une présélection

Maintenez la touche "Preset" enfoncée pendant 2 secondes, relâchez-la, puis utilisez les touches Tune +/- pour faire défiler les emplacements de pré-réglage disponibles.

Appuyez sur le cadran pour sauvegarder la station. Vous verrez apparaître un message de sauvegarde en cas de succès.

La radio dispose de 30 emplacements de présélection pour les sélections DAB+ et FM.

- Rappeler une présélection

Pour rappeler une présélection enregistrée, appuyez rapidement sur "Preset1" une fois, puis utilisez les touches Tune +/- pour faire défiler les options enregistrées. Appuyez sur la molette pour régler votre sélection de présélection.

Information DAB+/FM

- Détails des informations

Lorsque vous écoutez en mode DAB+ ou FM, vous pouvez faire défiler les informations disponibles sur le service de diffusion et la radio en appuyant sur le bouton "Info".

Le cycle de l'information :

FM

-La lecture en cours

-Nom de la station

-Genre musical

-Mono/Stereo

-Type d'alimentation

-Date

DAB+

-La lecture en cours

-Force du signal

-Genre musical

-Désignation nationale/locale

-Fréquence MHz

Taux de transfert de données de -Kbps

-Type d'alimentation

-Date

ENTRETIEN ET STOCKAGE

Votre lampe de travail nécessite très peu de soins et d'entretien. Il suffit de nettoyer le

régulièrement avec un nettoyeur non abrasif. Nous recommandons la lampe de travail

doit être complètement déchargé tous les mois et rechargé à nouveau.

Ne l'enregistrez qu'avec une charge complète de la batterie et chargez la de temps en temps.

si elle est stockée pendant une longue période (nous recommandons que la lampe de travail soit

complètement déchargé tous les trois mois et rechargé à nouveau complètement).

Conserver dans un endroit sec et à l'abri du gel, la température ambiante ne doit pas dépasser 40°C.



Avertissement : Assurez-vous toujours que la lampe de travail est éteinte et qu'elle a complètement refroidi avant d'effectuer les opérations suivantes

en essayant de le nettoyer.

DONNÉES TECHNIQUES

Radio bowdlane Energy+ 58GE128	
Parametr	Wartość
Sortie de charge	18 V DC
Puissance nominale du haut-parleur	2x15W
Bandes FM	87,5 - 108 MHz
Bandes DAB+	174 - 240 MHz
Version Bluetooth	5.0
Fréquence Bluetooth	2,4 GHz
Portée du signal Bluetooth	10m
Impédance nominale	8Ω
Rapport signal/bruit	60 dB
poids	2,75 kg
date de production	2023

PROTECTION DE L'ENVIRONNEMENT

	<p>Ne pas jeter les produits électriques avec les déchets ménagers, ils doivent être utilisés dans des installations appropriées. Obtenez des informations sur l'utilisation des déchets auprès de votre vendeur ou des autorités locales. Les équipements électriques et électroniques usagés contiennent des substances actives dans l'environnement naturel. Les équipements non recyclés constituent un risque potentiel pour l'environnement et la santé humaine.</p>
 Li-Ion	<p>Ne pas jeter les piles avec les ordures ménagères, ne pas les jeter dans le feu ou dans l'eau. Les piles endommagées ou usées doivent être recyclées conformément à la directive applicable à l'élimination des piles.</p>

"Grupa Topex Spółka z ograniczoną odpowiedzialnością" (Groupe Topex) Spółka komandytowa avec siège à Varsovie à ul. Pograniczna 2/4 (ci-après dénommée Grupa Topex) informe que tous les droits d'auteur de cette instruction (ci-après dénommée Instruction), y compris, mais sans s'y limiter, le texte, les photographies, les schémas, les dessins et la mise en page de l'instruction, appartiennent exclusivement à Grupa Topex et sont protégés par les lois conformément à la loi sur le droit d'auteur et les droits connexes du 4 février 2004 (ustawa o prawie autorskim i prawach pokrewnych, Dz. U. 2006 No 90 item 631 avec des amendements ultérieurs). La copie, le traitement, la publication, les modifications à des fins commerciales de l'ensemble de l'instruction ou de ses parties sans l'autorisation écrite de Grupa Topex sont strictement interdits et peuvent entraîner une responsabilité civile et juridique.

Déclaration de conformité de l'UE

Fabricant : Grupa Topex Sp. z o.o. Sp.k., Pograniczna 2/4 02-285 Warszawa

Produit : Radio de construction

Modèle : 58GE128

Nom commercial : GRAPHITE

Numéro de série : 00001 + 99999

Cette déclaration de conformité est délivrée sous la seule responsabilité du fabricant.

Le produit décrit ci-dessus est conforme aux documents suivants :

Directive RED 2014/53/EU

Directive RoHS 2011/65/EU modifiée par la directive 2015/863/EU

Et répond aux exigences des normes :

EN 62368-1:2014+A11:2017 ; EN 62479:2010 ;

EN 55032:2015+A11:2020 ; EN 55035:2017+A11:2020 ; EN IEC 61000-

3-2:2019+A1:2021 ; EN 61000-3-3:2013+A1:2019+A2:2021 ;

EN 301 489-1 V2.2.3 ; EN 301 489-17 V3.2.4 ;

EN 303 345-1 V1.1.1 ; EN 303 345-3 V1.1.1 ; EN 303 345-4 V1.1.1 ; EN

300 328 V2.2.2 ;

EN IEC 63000:2018

Cette déclaration concerne uniquement la machine telle qu'elle est mise sur le marché et n'inclut pas les composants.

ajoutés par l'utilisateur final ou réalisés par lui ultérieurement.

Nom et adresse de la personne résidente de l'UE autorisée à préparer le dossier technique :

Signé au nom de :

Grupa Topex Sp. z o.o. Sp.k.

2/4, rue Pograniczna

02-285 Varsovie



Paweł Kowalski

TOPEX GROUP Responsable de la qualité

Varsovie, 2022-07-11