

NEO TOOLS

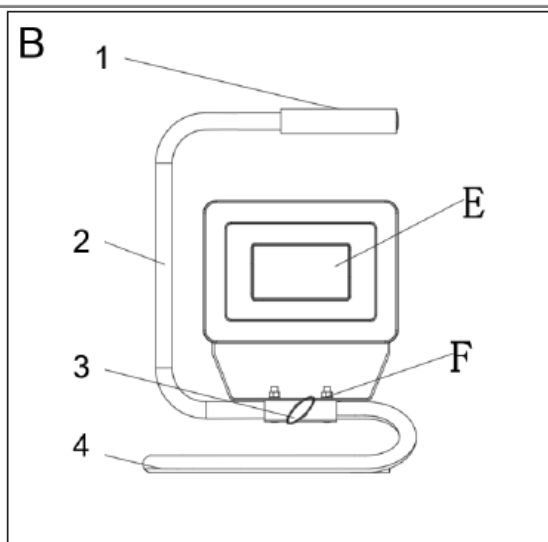

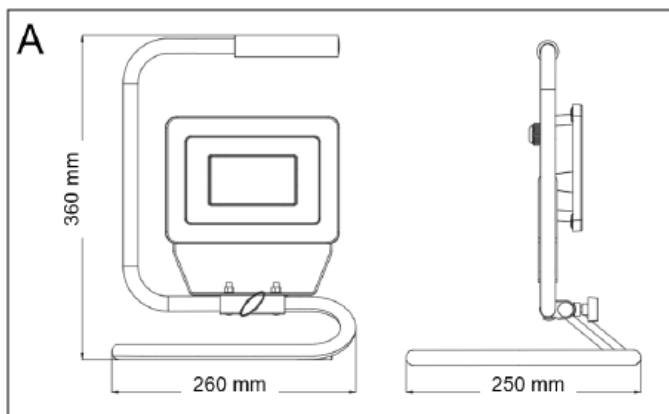

PL INSTRUKCJA ORYGINALNA (OBSLUGI).....	3
EN TRANSLATION OF ORIGINAL INSTRUCTION	4
DE ÜBERSETZUNG DER ORIGINALANLEITUNG.....	4
RU ПЕРЕВОД ОРИГИНАЛЬНОЙ ИНСТРУКЦИИ.....	5
HU AZ EREDETI UTASÍTÁS FORDÍTÁSA	6
RO TRADUCEREA INSTRUCȚIUNII ORIGINALE	7
UA ПЕРЕКЛАД АБОІПНАЛЬНА ІНСТРУКЦІЯ.....	7
CZ PŘEKLAD PŮVODNÍHO NÁVODU	8
SK PREKLAD PŮVODNÉHO NÁVODU	9

PL
INSTRUKCJA ORYGINALNA (OBSŁUGI)
Reflektor 50W SMD LED 4000 lm przenośny
99-063

UWAGA: PRZED PRZYSTĄPIENIEM DO UŻYTKOWANIA ELEKTRONARZĘDZIA NALEŻY UWAGAŃ PRZECZYTAĆ NINIEJSZĄ INSTRUKCJĘ I ZACHOWAĆ JĄ DO DALSZEGO WYKORZYSTANIA.

SZCZEGÓLWE PRZEPISY BEZPIECZEŃSTWA

- Przed instalacją urządzenia należy upewnić się, że w sieci nie płynie prąd.
- Należy w całości przeczytać następujące instrukcje przed rozpoczęciem montażu.
- W przypadku uszkodzenia osłony, musi być ona jak najszybciej zastąpiona szkłem hartowanym.
- Nie używać w przypadku stwierdzenia przecięcia lub uszkodzenia przewodu.
- Upewnić się, że napięcie w sieci odpowiada napięciu znamionowemu urządzenia.
- Wymiana elementu lub naprawa powinna być przeprowadzona przez osoby do tego autoryzowane.
- Używać jedynie w dozwolonym zakresie temperatur od -25°C do 45°C.
- W czasie pracy urządzenie osiąga wysokie temperatury. Niedozwolony montaż na powierzchniach łatwopalnych.
- Urządzenie powinno znajdować się odległości co najmniej 1 metra od innych przedmiotów.
- Niedozwolone jest samodzielne rozkładanie naświetlacza.

OPIS ZASTOSOWANYCH PIKTOGRAMÓW



1. Przeczytać instrukcję obsługi
2. Produkt spełnia wymagania dyrektyw UE
3. Produkt spełnia wymagania Euroazjatyckiej Unii Celnej
4. Produkt spełnia wymagania krajowego systemu oceny jakości w Ukrainie
5. Klasa szczelności IP65

OPIS ELEMENTÓW GRAFICZNYCH

- Rys. B.
1. Uchwyt
 2. Rama
 3. Pokrętło podstawy
 4. Podstawa
 5. Lampa
 6. Śruba mocująca

OBSŁUGA URZĄDZENIA

1. Przykręcić lampę do zacisku za pomocą śrub mocujących
2. Dostosować pozycję lampy na podstawie i zablokować zacisk za pomocą pokrętła.
3. Podłączyć lampę do źródła zasilania.

DANE TECHNICZNE

Reflektor przenośny SMD	
Parametr	Wartość
Napięcie zasilania	230V AC 50Hz
Moc	50 W
Ilość diod	50
Rodzaj diody	LED
Temperatura barwowa	6500K
Strumień świetlny	4000 lm
Stopień ochrony IP	IP65
Klasa ochronności	I
Masa	1,65 kg

OCHRONA ŚRODOWISKA

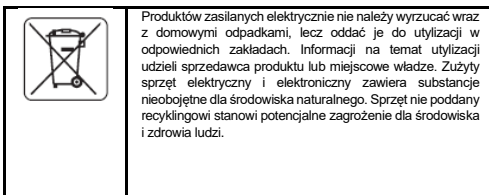

Produktów zasłanych elektrycznie nie należy wyrzucać wraz z domowymi odpadkami, lecz oddać je do utylizacji w odpowiednich zakładach. Informacji na temat utylizacji udzieli sprzedawca produktu lub miejscowe władze. Zużyty sprzęt elektryczny i elektroniczny zawiera substancje niebezpieczne dla środowiska naturalnego. Sprzęt nie poddany recyklingowi stanowi potencjalne zagrożenie dla środowiska i zdrowia ludzi.

„Grupa Topex Spółka z ograniczoną odpowiedzialnością” Spółka komandytowa z siedzibą w Warszawie, ul. Pograniczna 2/4 (dalej: „Grupa Topex”) informuje, iż wszelkie prawa autorskie do treści niniejszej instrukcji (dalej: „Instrukcja”), w tym m.in. jej tekstu, zamieszczonych fotografii, schematów, rysunków, a także jej kompozycji, należą wyłącznie do Grupy Topex i podlegają ochronie prawnej zgodnie z ustawą z dnia 4 lutego 1994 roku, o prawie autorskim i prawach pokrewnych (tj. Dz. U. 2006 Nr 90 Poz 631 z późn. Zm.). Kopiowanie, przetwarzanie, publikowanie, modyfikowanie w celach komercyjnych całości Instrukcji jak i poszczególnych jej elementów, bez zgody Grupy Topex wyrażonej na piśmie, jest surowo zabronione i może spowodować pociągnięcie do odpowiedzialności cywilnej i kamej.

GWARANCJA I SERWIS

Serwis Centralny GTX Service Sp. z o.o. Sp.k.
ul. Pograniczna 2/4 tel. +48 22 364 53 50 02-285 Warszawa e-mail bok@gtxservice.com
Sieć Punktów Serwisowych do napraw gwarancyjnych i pogwarancyjnych dostępna na platformie internetowej gtxservice.pl
Zeskanuj QR kod i wejdź na gtxservice.pl



Deklaracja zgodności UE

Producent: Grupa Topex Sp. z o.o. Sp.k., ul. Pograniczna 2/4 02-285 Warszawa

Wyrób: Reflektor

Model: 99-063

Nazwa handlowa: NEO TOOLS

Numer seryjny: 00001 + 99999

Niniejsza deklaracja zgodności wydana zostaje na wyłączną odpowiedzialność producenta.

Opisany wyżej wyrób jest zgodny z następującymi dokumentami:

Dyrektywa Niskonapięciowa 2014/35/UE

Dyrektywa o Kompatybilności Elektromagnetycznej 2014/30/UE

Dyrektywa RoHS 2011/65/UE zmieniona Dyrektywą 2015/863/UE

Rozporządzenie (UE) 2019/2020 implementujące dyrektywę 2009/125/WE

Rozporządzenie (UE) 2019/2015

Oraz spełnia wymagania norm:

EN 60598-2-5:2015; EN 60598-1:2015+A1:2018; EN 62471:2008; EN 62493:2015; EN 62031:2008+A1:2013+A2:2015;

EN IEC 55015:2019; EN IEC 61000-3-2:2019; EN 61000-3-3:2013+A1:2019; EN 61547:2009;

IEC 62321-3-1:2013; IEC 62321-5:2013 IEC 62321-4:2013+AMD1:2017

CSV; IEC 62321-6:2015; IEC 62321-7-1:2015; IEC 62321-7-2:2017; IEC 62321-8:2017

Deklaracja ta odnosi się wyłącznie do maszyny w stanie, w jakim została wprowadzona do obrotu i nie obejmuje części składowych

dotychczas dodanych przez użytkownika końcowego lub przeprowadzonych przez niego późniejszych działań.

Nazwisko i adres osoby mającej miejsce zamieszkania lub siedzibę w UE upoważnionej do przygotowania dokumentacji technicznej:

Podpisano w imieniu:

Grupa Topex Sp. z o.o. Sp.k.

Ul. Pograniczna 2/4

02-285 Warszawa

02-285 Warszawa

Paweł Kowalski

Paweł Kowalski
Pełnomocnik ds. jakości firmy GRUPA TOPEX
Warszawa, 2022-02-01

EN
TRANSLATION OF ORIGINAL INSTRUCTION
50W SMD LED 4000 lm portable floodlight
99-063

CAUTION: BEFORE USING THE POWER TOOL READ THIS MANUAL CAREFULLY AND KEEP IT FOR FUTURE REFERENCE.

DETAILED SAFETY REGULATIONS

- Make sure the electricity is switched off before installation.
- Please read all the following instructions before installing the unit.
- If the safety shield is damaged, it must be immediately replaced with tempered glass.
- Do not use if cord is cut or damaged.
- Make sure the mains voltage in your location matches with the voltage of the device.
- Any replacement or repair should be carried out by qualified person.
- Use only when ambient temperature is between – 25°C and 45°C.
- The device heats during operation. Do not mount directly on flammable surfaces.
- The device should be placed at least 1 m from other objects.
- Do not open or dismantle the device by yourself.

SYMBOLS EXPLANATION



1. Read the manual.
2. Product conforms to EU directives.
3. Product conforms to EAC requirements
4. Product conforms to Ukraine's quality control system requirements
5. Ingress protection class IP65

FIGURES EXPLANATION

Fig. B.

1. Hand shank
2. Hand tube
3. S tube fixing knob
4. S tube
5. Lamp
6. Fixing screw

OPERATING

1. Attach the lamps to the frame, securing it with a screws.
2. Adjust the angle of lamp and tighten S tube fixing knob.
3. Connect the lamp to the power source.

TECHNICAL DATA

Portable SMD floodlight	
Parameter	Value
Voltage	230V AC 50Hz
Power	50 W
Diode count	50
Diode type	LED
Color temperature	6500K
Light flux	4000 lm
Ingress protection IP	IP65
Protection class	I
Mass	1,65 kg

ENVIRONMENT PROTECTION

Do not dispose of electrically powered products with household wastes, they should be utilized in proper plants. Obtain information on waste utilization from your seller or local authorities. Used up electric and electronic equipment contains substances active in natural environment. Unrecycled equipment constitutes a potential risk for environment and human health.

"Grupa Topex Spółka z ograniczoną odpowiedzialnością" Spółka komandytowa with seat in Warsaw at ul. Pograniczna 2/4 (hereinafter Grupa Topex) informs, that all copyrights to this instruction (hereinafter Instruction), including, but not limited to, text, photographs, schemes, drawings and layout of the instruction, belong to Grupa Topex exclusively and are protected by laws accordingly to Copyright and Related Rights Act of 4 February 2004 (ustawa o prawie autorskim i prawach pokrewnych, Dz. U. 2006 No 90 item 631 with later

amendments). Copying, processing, publishing, modifications for commercial purposes of the entire Instruction or its parts without written permission of Grupa Topex are strictly forbidden and may cause civil and legal liability.

EU Declaration of Conformity

Manufacturer: Grupa Topex Sp. Z o.o. Sp.k., Pograniczna 2/4 02-285 Warsaw

Product: Reflector

Product no. 99-063

Trade name: NEO TOOLS

Serial number: 00001 + 99999

This declaration of conformity is issued under the sole responsibility of the manufacturer.

The product described above complies with the following documents:

Low Voltage Directive 2014/35/EU

Electromagnetic Compatibility Directive 2014/30/EU

RoHS Directive 2011/65/EU as amended by Directive 2015/863/EU

Regulation (EU) 2019/2020 implementing Directive 2009/125/EC

Regulation (EU) 2019/2015

And meets the requirements of the following standards:

EN 60598-2-5:2015; EN 60598-1-2015+A1:2018; EN 62471-2008; EN 62493:2015; EN 62031:2008+A1:2013+A2:2015;

EN IEC 55015:2019; EN IEC 61000-3-2:2019; EN 61000-3-3:2013+A1:2019; EN 61547:2009;

IEC 62321-3-1:2013; IEC 62321-5:2013 IEC 62321-4:2013+AMD1:2017

CSV;

IEC 62321-6:2015; IEC 62321-7-1:2015; IEC 62321-7-2:2017; IEC 62321-8:2017

This declaration refers only to the machinery in the state in which it was placed on the market and does not cover components added by the end-user or subsequent actions carried out by the end user.

Name and address of the person resident or established in the EU authorised to prepare the technical documentation:

Signed on behalf of:

Grupa Topex Sp. Z o.o. Sp.k.

Hive. Borderland 2/4

02-285 Warsaw

Paweł Kowalski

Quality Representative of GRUPA TOPEX

Warsaw, 2022-02-01

DE
ÜBERSETZUNG DER ORIGINALANLEITUNG

50W SMD LED 4000 lm tragbarer Scheinwerfer

99-063

ACHTUNG: LESEN SIE DIESES HANDBUCH VOR DER VERWENDUNG DES ELEKTROWERKZEUGS SORGFÄLTIG DURCH UND BEWAHREN SIE ES ZUM SPÄTEREN NACHSCHLAGEN AUF.

DETAILLIERTE SICHERHEITSVORSCHRIFTEN

- Vergewissern Sie sich vor der Installation, dass der Strom abgeschaltet ist.
- Bitte lesen Sie vor der Installation des Geräts die folgenden Anweisungen vollständig durch.
- Wenn das Schutzschild beschädigt ist, muss es sofort durch gehärtetes Glas ersetzt werden.
- Nicht verwenden, wenn das Kabel durchgeschnitten oder beschädigt ist.
- Stellen Sie sicher, dass die Netzspannung an Ihrem Standort mit der Spannung des Geräts übereinstimmt.
- Jeder Austausch oder jede Reparatur sollte von einer qualifizierten Person durchgeführt werden.
- Nur verwenden, wenn die Umgebungstemperatur zwischen - 25°C und 45°C liegt.
- Das Gerät erhitzt sich während des Betriebs. Nicht direkt auf brennbaren Oberflächen montieren.
- Das Gerät sollte in einem Abstand von mindestens 1 m zu anderen Gegenständen aufgestellt werden.
- Öffnen oder zerlegen Sie das Gerät nicht selbst.

ERKLÄRUNG DER SYMBOLE



1 2 3 4 5

1. Lesen Sie das Handbuch.
2. Das Produkt entspricht den EU-Richtlinien.
3. Das Produkt entspricht den Anforderungen der EAC
4. Das Produkt entspricht den Anforderungen des Qualitätssicherungssystems der Ukraine.
5. Schutzart IP65

ERLÄUTERUNG DER ZAHLEN

Abb. B.

1. Hand-Schaft
2. Handrohr
3. S-Rohr-Befestigungsknopf
4. S-Rohr
5. Lampe
6. Fixierschraube

BETRIEB

1. Befestigen Sie die Lampen am Rahmen und sichern Sie sie mit einer Schraube.
2. Stellen Sie den Winkel der Lampe ein und ziehen Sie den Befestigungsknopf des S-Rohrs fest.
3. Schließen Sie die Lampe an die Stromquelle an.

TECHNISCHE DATEN

Tragbares SMD-Flutlicht	
Parameter	Wert
Spannung	230V AC 50Hz
Strom	50 W
Anzahl der Dioden	50
Dioden-Typ	LED
Farbtemperatur	6500K
Lichtstrom	4000 lm
Schutzart IP	IP65
Schutzklasse	I
Masse	1,65 kg

SCHUTZ DER UMWELT



Entsorgen Sie elektrisch betriebene Produkte nicht mit dem Hausmüll, sondern in geeigneten Anlagen. Erkundigen Sie sich bei Ihrem Verkäufer oder den örtlichen Behörden über die Abfallverwertung. Ausgediente elektrische und elektronische Geräte enthalten Substanzen, die in der natürlichen Umwelt aktiv sind. Unrecycelte Geräte stellen ein potenzielles Risiko für die Umwelt und die menschliche Gesundheit dar.

"Grupa Topex Spółka z ograniczoną odpowiedzialnością", Spółka komandytowa mit Sitz in Warschau in der ul. Pograniczna 2/4 (im Folgenden "Grupa Topex") teilt mit, dass alle Urheberrechte an dieser Anleitung (im Folgenden "Anleitung"), einschließlich, aber nicht beschränkt auf Text, Fotos, Schemata, Zeichnungen und Layout der Anleitung, ausschließlich Grupa Topex gehören und durch Gesetze gemäß dem Gesetz über Urheberrecht und verwandte Schutzrechte vom 4. Februar 2004 (ustawa o prawie autorskim i prawach pokrewnych, Dz. U. 2006 Nr. 90 Pos. 631 mit späteren Änderungen). Das Kopieren, die Verarbeitung, die Veröffentlichung, die Modifizierung der gesamten Anleitung oder ihrer Teile zu kommerziellen Zwecken ohne schriftliche Genehmigung von Grupa Topex ist strengstens verboten und kann zivilrechtliche und rechtliche Haftung nach sich ziehen.

EU-Konformitätserklärung

Hersteller: Grupa Topex Sp. z o.o. Sp.k., Pograniczna 2/4 02-285 Warschau

Produkt: Reflektor

Erzeugnis-Nr. 99-063

Handelsname: NEO TOOLS

Seriennummer: 00001 + 99999

Diese Konformitätserklärung wird unter der alleinigen Verantwortung des Herstellers ausgestellt.

Das oben beschriebene Produkt entspricht den folgenden Dokumenten:

Niederspannungsrichtlinie 2014/35/EU

Richtlinie 2014/30/EU über die elektromagnetische Verträglichkeit

RoHS-Richtlinie 2011/65/EU, geändert durch Richtlinie 2015/863/EU

Verordnung (EU) 2019/2020 zur Durchführung der Richtlinie

2009/125/EG

Verordnung (EU) 2019/2015

Und erfüllt die Anforderungen der folgenden Normen:

EN 60598-2-5:2015; EN 60598-1:2015+A1:2018; EN 62471:2008; EN 62493:2015; EN 62031:2008+A1:2013+A2:2015;

EN IEC 55015:2019; EN IEC 61000-3-2:2019; EN 61000-3-3:2013+A1:2019; EN 61547:2009;

IEC 62321-3-1:2013; IEC 62321-5:2013 IEC 62321-4:2013+AMD1:2017 CSV;

IEC 62321-6:2015; IEC 62321-7-1:2015; IEC 62321-7-2:2017; IEC 62321-8:2017

Diese Erklärung bezieht sich nur auf die Maschine in dem Zustand, in dem sie in Verkehr gebracht wurde, und gilt nicht für Bauteile die vom Endnutzer hinzugefügt wurden, oder vom Endnutzer durchgeführte Folgeaktionen.

Name und Anschrift der in der EU ansässigen oder niedergelassenen Person, die zur Erstellung der technischen Unterlagen befugt ist:

Unterzeichnet im Namen von:

Grupa Topex Sp. z o.o. Sp.k.

Bienenstock, Grenzland 2/4

02-285 Warschau

Paweł Kowalski

Paweł Kowalski

Qualitätsbeauftragter von GRUPA TOPEX

Warschau, 2022-02-01

RU ПЕРЕВОД ОРИГИНАЛЬНОЙ ИНСТРУКЦИИ

50W SMD LED 4000 лм портативный прожектор

99-063

ВНИМАНИЕ: ПЕРЕД ИСПОЛЬЗОВАНИЕМ ЭЛЕКТРОИНСТРУМЕНТА ВНИМАТЕЛЬНО ПРОЧИТАЙТЕ ДАННОЕ РУКОВОДСТВО И СОХРАНИТЕ ЕГО ДЛЯ ДАЛЬНЕЙШЕГО ИСПОЛЬЗОВАНИЯ.

ПОДРОБНЫЕ ПРАВИЛА ТЕХНИКИ БЕЗОПАСНОСТИ

- Перед установкой убедитесь, что электричество отключено.
- Перед установкой устройства прочтите все приведенные ниже инструкции.
- Если защитный экран поврежден, его необходимо немедленно заменить на закаленное стекло.
- Не используйте, если шнур обрзан или поврежден.
- Убедитесь, что напряжение сети в вашем месте совпадает с напряжением устройства.
- Любая замена или ремонт должны выполняться квалифицированным специалистом.
- Используйте только при температуре окружающей среды от -25°C до 45°C.
- Во время работы устройство нагревается. Не устанавливайте непосредственно на легковоспламеняющиеся поверхности.
- Устройство должно располагаться на расстоянии не менее 1 м от других объектов.
- Не открывайте и не разбирайте устройство самостоятельно.

ОБЪЯСНЕНИЕ СИМВОЛОВ



1 2 3 4 5

1. Прочитайте руководство.
2. Продукт соответствует директивам ЕС.
3. Продукт соответствует требованиям EAC
4. Продукция соответствует требованиям системы контроля качества Украины
5. Класс защиты от проникновения IP65

ОБЪЯСНЕНИЕ ЦИФР

Рис. В.

1. Ручной хвостик
2. Ручная трубка
3. Ручка для крепления трубки S
4. S-образная трубка
5. Лампа
6. Крепежный винт

ОПЕРАЦИИ

1. Прикрепите лампы к раме, зафиксировав их шурупами.

2. Отрегулируйте угол наклона лампы и затяните ручку крепления трубки S.
3. Подключите лампу к источнику питания.

ТЕХНИЧЕСКИЕ ДАННЫЕ

Портативный SMD прожектор	
Параметр	Значение
Напряжение	230 В переменного тока 50 Гц
Мощность	50 W
Количество диодов	50
Тип диода	LED
Цветовая температура	6500K
Световой поток	4000 лм
Защита от проникновения IP	IP65
Класс защиты	I
Масса	1,65 кг

ОХРАНА ОКРУЖАЮЩЕЙ СРЕДЫ



Не выбрасывайте изделия с электрическим приводом вместе с бытовыми отходами, они должны быть утилизированы на соответствующих предприятиях. Информацию об утилизации отходов можно получить у продавца или в местных органах власти. Отслужившее электрическое и электронное оборудование содержит вещества, активные в природной среде. Неутилизированное оборудование представляет собой потенциальный риск для окружающей среды и здоровья человека.

"Grupa Topex Spółka z ograniczoną odpowiedzialnością" Spółka komandytowa с местонахождением в Варшаве по адресу ул. Pograniczna 2/4 (далее Grupa Topex) сообщает, что все авторские права на данную инструкцию (далее Инструкция), включая, но не ограничиваясь, текст, фотографии, схемы, рисунки и макет инструкции, принадлежат исключительно Grupa Topex и защищены законами в соответствии с Законом об авторском праве и смежных правах от 4 февраля 2004 года (ustawa o prawie autorskim i prawach pokrewnych, Dz. U. 2006 № 90 poz. 631 с последующими изменениями). Копирование, обработка, публикация, изменение в коммерческих целях ввye Инструкции или ее частей без письменного разрешения Grupa Topex строго запрещены и могут повлечь за собой гражданскую и юридическую ответственность.

HU AZ EREDETI UTASÍTÁS FORDÍTÁSA

50W SMD LED 4500 lm hordozható reflektor 50W SMD LED 4000 lm

99-063

VIGYÁZAT: AZ ELEKTROMOS SZERSZÁM HASZNÁLATA ELŐTT OLVASSA EL FIGYELMESEN EZT A KÉZIKÖNYVET, ÉS ŐRIZZE MEG KÉSŐBBI HASZNÁLATRA.

RÉSZLETES BIZTONSÁGI ELŐÍRÁSOK

- Győződjön meg róla, hogy a telepítés előtt az áramot kikapcsolták.
- Kérjük, a készülék telepítése előtt olvassa el az alábbi utasításokat.
- Ha a védőpajzs megsérült, azt azonnal ki kell cserélni edzett üvegre.
- Ne használja, ha a vezeték elvágva vagy sérült.
- Győződjön meg arról, hogy a hálózati feszültség a tartózkodási helyén megegyezik a készülék feszültségével.
- Minden cserét vagy javítást szakképzett személynek kell elvégeznie.
- Csak akkor használja, ha a környezeti hőmérséklet -25°C és 45°C között van.
- A készülék működés közben felmelegszik. Ne szerelje közvetlenül gyúlékony felületekre.
- A készüléket más tárgyaktól legalább 1 m távolságra kell elhelyezni.
- Ne nyissa ki vagy szedje szét a készüléket saját maga.

SZIMBÓLUMOK MAGYARÁZATA



1 2 3 4 5

1. Olvassa el a kézikönyvet.
2. A termék megfelel az uniós irányelveknek.
3. A termék megfelel az EAC követelményeinek
4. A termék megfelel az ukrán minőségellenőrzési rendszer követelményeinek.
5. IP65 védettségű osztály

SZÁMOK MAGYARÁZATA

B. ábra.

1. Kézi szár
2. Kézi cső
3. S cső rögzítőgomb
4. S cső
5. Lámpa
6. Rögzítő csavar

ÜZEMELTETÉS

1. Csatlakoztassa a lámpákat a kerethez, csavarral rögzítve.
2. Állítsa be a lámpa szögét, és húzza meg az S cső rögzítőgombját.
3. Csatlakoztassa a lámpát az áramforráshoz.

TECHNIKAI ADATOK

Hordozható SMD reflektor	
Paraméter	Érték
Feszültség	230V AC 50Hz
Teljesítmény	50 W
Diódák száma	50
Dióda típus	LED
Színhőmérséklet	6500K
Fényáram	4000 lm
Behatolás elleni védelem IP	IP65
Védelmi osztály	I
Tömeg	1,65 kg

KÖRNYEZETVÉDELEM



Az elektromos meghajtású termékeket ne dobja ki a háztartási hulladékkal együtt, azokat megfelelő üzemekben kell hasznosítani. A hulladékhasznosítással kapcsolatos információkat az eladótól vagy a helyi hatóságoktól szerezzen be. Az elhasznált elektromos és elektronikus berendezések a természetes környezetben aktív anyagokat tartalmaznak. A nem újrahajtosított berendezések potenciális kockázatot jelentenek a környezetre és az emberi egészségre.

"Grupa Topex Spółka z ograniczoną odpowiedzialnością" Spółka komandytowa, székhelye Varsó, ul. Pograniczna 2/4 (a továbbiakban: Grupa Topex) tájékoztat, hogy a jelen utasítás (a továbbiakban: utasítás) valamenyny szerzői joga, beleértve, de nem kizárólagosan, az utasítás szövegét, fényképeit, semáit, rajzait és elrendezését, kizárólag a Grupa Topex tulajdonát képezi, és a 2004. február 4-i, a szerzői és szomszédos jogokról szóló törvény (ustawa o prawie autorskim i prawach pokrewnych, Dz. U. 2006. 90. sz. 631. tétel, későbbi módosításokkal). A teljes utasítás vagy részeinek másolása, feldolgozása, közzététele, kereskedelmi célú módosítása a Grupa Topex írásos engedélye nélkül szigorúan tilos, és polgári jogi és jogi felelősséget vonhat maga után.

EU-megfelelőségi nyilatkozat

Gyártó: Grupa Topex Sp. z o.o. Sp.k., Pograniczna 2/4 02-285 Varsó

Termék: Reflektor

Termékszám: 99-063

Kereskedelmi név: NEO TOOLS

Sorozatszám: 00001 + 99999

Ezt a megfelelőségi nyilatkozatot a gyártó kizárólagos felelőssége mellett adjuk ki.

A fent leírt termék megfelel a következő dokumentumoknak:

2014/35/EU kifizetésű irányelv

Elektromágneses összeférhetőségi irányelv 2014/30/EU

A 2015/863/EU irányelvvel módosított 2011/65/EU RoHS irányelv

A 2009/125/EK irányelv végrehajtásáról szóló 2019/2020/EU rendelet 2019/2015/EU rendelet

És megfelel a következő szabványok követelményeinek:

EN 60598-2-5:2015; EN 60598-1:2015+A1:2018; EN 62471:2008; EN 62493:2015; EN 62031:2008+A1:2013+A2:2015;

EN IEC 55015:2019; EN IEC 61000-3-2:2019; EN 61000-3-3:2013+A1:2019; EN 61547:2009;

IEC 62321-3-1:2013; IEC 62321-5:2013 IEC 62321-4:2013+AMD1:2017

CSV;

IEC 62321-6:2015; IEC 62321-7-1:2015; IEC 62321-7-2:2017; IEC 62321-8:2017

Ez a nyilatkozat csak a gépre vonatkozik abban az állapotban, amelyben forgalomba hozták, és nem terjed ki az alkatrészekre. A végfelhasználó által hozzáadott vagy a végfelhasználó által végrehajtott későbbi műveletek.

A műszaki dokumentáció elkészítésére jogosult, az EU-ban lakóhellyel rendelkező vagy telepedett személy neve és címe:

Aláírva a következők nevében:

Grupa Topex Sp. z o.o. Sp.k.

Kaptár. Határidék 2/4

02-285 Varsó

Pawel Kowalski

Pawel Kowalski
A GRUPA TOPEX minőségügyi képviselője
Varsó, 2022-02-01

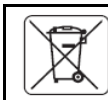

Nu aruncați produsele cu energie electrică împreună cu deșeurile menajere, acestea trebuie utilizate în instalații adecvate. Obțineți informații despre utilizarea deșeurilor de la vânzător sau de la autoritățile locale. Echipamentele electrice și electronice uzate conțin substanțe active în mediul natural. Echipamentele nereciclate constituie un risc potențial pentru mediu și sănătatea umană.

RO

TRADUCEREA INSTRUCȚIUNII ORIGINALE

50W SMD LED SMD 4000 lm proiector portabil portabil

99-063

ATENȚIE: ÎNAINTE DE A UTILIZA ȘCULA ELECTRICĂ, CITIȚI CU ATENȚIE ACEST MANUAL ȘI PĂSTRAȚI-L PENTRU REFERINȚE ULTERIOARE.

REGLEMENTĂRI DETALIATE PRIVIND SIGURANȚA

- Asigurați-vă că energia electrică este oprită înainte de instalare.
- Vă rugăm să citiți toate instrucțiunile următoare înainte de a instala unitatea.
- În cazul în care scutul de siguranță este deteriorat, acesta trebuie înlocuit imediat cu sticlă călită.
- Nu utilizați dacă cablul este tăiat sau deteriorat.
- Asigurați-vă că tensiunea de rețea din localitatea dvs. corespunde cu tensiunea dispozitivului.
- Orice înlocuire sau reparație trebuie efectuată de o persoană calificată.
- A se utiliza numai atunci când temperatura ambiantă este cuprinsă între - 25°C și 45°C.
- Dispozitivul se încălzește în timpul funcționării. Nu montați direct pe suprafețe inflamabile.
- Dispozitivul trebuie amplasat la cel puțin 1 m de alte obiecte.
- Nu deschideți și nu demontați dispozitivul de unul singur.

EXPLICAȚIA SIMBOLURILOR



1



2



3



4



5

- Citiți manualul.
- Produsul este în conformitate cu directivele UE.
- Produsul este conform cu cerințele EAC
- Produsul este conform cu cerințele sistemului de control al calității din Ucraina
- Clasa de protecție IP65

EXPLICAȚIA CIFRELOR

Fig. B.

- Tijă de mână
- Tub de mână
- Buton de fixare a tubului S
- S tub
- Lampă
- Șurub de fixare

OPERAȚIUNE

- Atașați lămpile la cadru, fixându-le cu un șurub.
- Reglați unghiul lămpii și strângeți butonul de fixare a tubului S.
- Conectați lampa la sursa de alimentare.

DATE TEHNICE

Proiector portabil SMD	
Parametru	Valoare
Tensiune	230V AC 50Hz
Putere	50 W
Numărătoarea de diode	50
Tipul de diodă	LED
Temperatura de culoare	6500K
Fluxul luminos	4000 lm
Protecție de intrare IP	IP65
Clasa de protecție	I
Masa	1,65 kg

PROTECȚIA MEDIULUI

"Grupa TopeX Spółka z ograniczoną odpowiedzialnością" Spółka komandytowa cu sediul în Varșovia, ul. Pograniczna 2/4 (denumită în continuare "Grupa TopeX") informează că toate drepturile de autor asupra acestei instrucțiuni (denumită în continuare "instrucțiune"), inclusiv, dar fără a se limita la, textul, fotografiile, schemele, desenele și aspectul instrucțiunii, aparțin exclusiv Grupa TopeX și sunt protejate de legi în conformitate cu Legea privind drepturile de autor și drepturile conexe din 4 februarie 2004 (ustawa o prawie autorskim i prawach pokrewnych, Dz. U. 2006 nr. 90 poziția 631 cu modificările ulterioare). Copierea, prelucrarea, publicarea, modificarea în scopuri comerciale a întregii Instrucțiuni sau a unor părți ale acesteia fără permisiunea scrisă a Grupa TopeX sunt strict interzise și pot atrage răspunderea civilă și juridică.

Declarația de conformitate UE

Producător: Grupa TopeX Sp. Z o.o. Sp.k., Pograniczna 2/4 02-285 Varșovia

Produs: Reflector

Produs nr. 99-063

Denumire comercială: NEO TOOLS

Număr de serie: 00001 + 99999

Prezenta declarație de conformitate este emisă pe răspunderea exclusivă a producătorului.

Produsul descris mai sus este în conformitate cu următoarele documente:

Directiva privind joasă tensiune 2014/35/UE

Directiva 2014/30/UE privind compatibilitatea electromagnetică

Directiva RoHS 2011/65/UE, astfel cum a fost modificată prin Directiva 2015/863/UE.

Regulamentul (UE) 2019/2020 de punere în aplicare a Directivei 2009/125/CE

Regulamentul (UE) 2019/2015

Și îndeplinește cerințele următoarelor standarde:

EN 60598-2-5:2015; EN 60598-1:2015+A1:2018; EN 62471:2008; EN

62493:2015; EN 62031:2008+A1:2013+A2:2015;

EN IEC 55015:2019; EN IEC 61000-3-2:2019; EN 61000-3-3-3:2013+A1:2019; EN 61547:2009;

IEC 62321-3-1:2013; IEC 62321-5:2013 IEC 62321-4:2013+AMD1:2017 CSV;

IEC 62321-6:2015; IEC 62321-7-1:2015; IEC 62321-7-2:2017; IEC 62321-8:2017

Această declarație se referă numai la mașinile în starea în care au fost introduse pe piață și nu acoperă componentele adăugate de către utilizatorul final sau acțiunile ulterioare efectuate de către acesta.

Numele și adresa persoanei rezidente sau stabilite în UE autorizate să întocmească documentația tehnică:

Semnat în numele:

Grupa TopeX Sp. Z o.o. Sp.k.

Hive. Zona de frontieră 2/4

02-285 Varșovia

Pawel Kowalski

Pawel Kowalski

Reprezentant de calitate al GRUPA TOPEX

Varșovia, 2022-02-01

UA

ПЕРЕКЛАД АБОГІГНАЛЬНА ІНСТРУКЦІЯ

50 Вт SMD світлодіод 4000 лм рортабельний прожектор

99-063

УВАГА: ПЕРЕД ВИКОРИСТАННЯМ ЕЛЕКТРОІНСТРУМЕНТА УВАЖНО ПРОЧИТАЙТЕ ЦЮ ІНСТРУКЦІЮ І ЗБЕРІГАЙТЕ ЇЇ ДЛЯ ПОДАЛЬШОГО ВИКОРИСТАННЯ.

ДЕТАЛЬНІ ПРАВИЛА БЕЗПЕКИ

- Перед установкою пристрою переконайтеся, що в електромережі не протікає струм.
- Наступну інструкцію перед установкою слід прочитати в повному обсязі.
- При пошкодженні кришки її необхідно якомога швидше замінити на загартоване скло.

- Не використовуйте, якщо виявлено, що кабель обрізаний або пошкоджений.
- Переконайтеся, що напруга мережі відповідає номінальній напрузі приладу.
- Заміна компонента або ремонт повинні проводитися особами, уповноваженими на це.
- Використовуйте лише в межах дозволеного температурного діапазону від -40°C до 50°C.
- Агрегат досягає високих температур в процесі експлуатації. Установка на легкозаймистих поверхнях не допускається.
- Пристрій повинен знаходитися на відстані не менше 1 метра від інших предметів.
- Самостійно демонтувати прожектор не дозволяється.

ПОЯСНЕННЯ СИМВОЛІВ



1. Прочитайте інструкцію.
2. Продукція відповідає директивам ЄС.
3. Продукція відповідає вимогам EAC
4. Продукція відповідає вимогам системи контролю якості в Україні
5. Клас захисту ір65

ПОЯСНЕННЯ ЦИФР

Рис. В.

1. Ручний хвостовик
2. Ручна трубка
3. Ручка фіксації трубки S
4. S трубка
5. Лампа
6. Кріпильний гвинт

ОПЕРАЦІЙНОЇ

1. Прикріпіть лампи до каркасу, закріпивши його саморізами.
2. Відрегулюйте кут нахилу лампи і затягніть ручку фіксації трубки S.
3. Підключіть лампу до джерела живлення.

ТЕХНІЧНІ ДАНІ

Переносний SMD прожектор	
Параметр	Цінність
Напруги	230В змінного струму 50Гц
Міць	50 Вт
Кількість діодів	50
Діодний тип	Світлодіодні
Колірна температура	6500 тис.
Світловий потік	4000 лм
Ір-адреса захисту від потрапляння	ІП65
Клас захисту	Я
Масового	1,65 кг

ОХОРОНА НАВКОЛИШНЬОГО СЕРЕДОВИЩА



Не утилізуйте продукти з електричним приводом з побутовими відходами, вони повинні бути утилізовані на належних заводах. Отримайте інформацію про утилізацію відходів від продавця або місцевих органів влади. Відпрацьоване електричне та електронне обладнання містить речовини, активні в природному середовищі. Неперероблене обладнання становить потенційний ризик для навколишнього середовища та здоров'я людей.

"Grupa Topex Spółka z ograniczoną odpowiedzialnością" Spółka komandytowa with seat in Warsaw at ul. Pograniczna 2/4 (dalej Grupa Topex) повідомляє, що всі авторські права на цю інструкцію (далі Інструкція), включаючи, але не обмежуючись цим, текст, фотографії, схеми, креслення і макет інструкції, належать виключно Grupie Topex і охороняються законами відповідно до Закону про авторське право і суміжні права від 4 лютого 2004 року (ustawa o prawie autorskim i prawach pokrewnych, Dz. U. 2006 No 90 p. 631 z późniejszymi zmianami). Копіювання, обробка, публікація, модифікації в комерційних цілях всієї Інструкції або її частин без письмового дозволу Grupy Topex суворо заборонені і можуть спричинити цивільно-правову відповідальність.

СЗ ПРЕКЛАД ПУВНОГО НАВОДУ

50W SMD LED 4000 lm przenosny reflektor

99-063

UPOZORNĚNÍ: PŘED POUŽITÍM ELEKTRICKÉHO NÁRADÍ SI PBUČTE PŘEČTĚTE TENTO NÁVOD A USCHOVEJTE JEJ PRO BEZPEČNÉ POUŽITÍ.

PODROBNĚ BEZPEČNOSTNÍ PŘEDPISY

- Před instalací se ujistěte, že je vypnutá elektřina.
- Před instalací jednotky si přečtěte všechny následující pokyny.
- Pokud dojde k poškození bezpečnostního štítu, musí být okamžitě vyměněn za tvrzené sklo.
- Nepoužívejte, pokud je kabel přestřížený nebo poškozený.
- Ujistěte se, že síťové napětí ve vaší lokalitě odpovídá napětí zařízení.
- Jakoukoli výměnu nebo opravu by měla provádět kvalifikovaná osoba.
- Používejte pouze při okolní teplotě mezi -25 °C a 45 °C.
- Zařízení se během provozu zahřívá. Nemontujte jej přímo na hořlavé povrchy.
- Zařízení by mělo být umístěno nejméně 1 m od jiných objektů.
- Zařízení sami neotevírejte ani nerozebírejte.

VYSVĚTLENÍ SYMBOŮ



1. Přečtěte si příručku.
2. Výrobek je v souladu se směrnicemi EU.
3. Výrobek splňuje požadavky EAC
4. Výrobek splňuje požadavky ukrajinského systému kontroly kvality
5. Třída krytí IP65

VYSVĚTLENÍ ČÍSEL

Obr. B.

1. Ruční stopka
2. Ruční trubka
3. Upevňovací knoflík trubky S
4. S trubka
5. Lampy
6. Upevňovací šroub

OPERATING

1. Připevněte lampy k rámu a zajistěte je šrouby.
2. Nastavte úhel svítidla a utáhněte knoflík pro upevnění trubice S.
3. Připojte svítidlo ke zdroji napájení.

TECHNICKÉ ÚDAJE

Přenosné světlometry SMD	
Parametr	Hodnota
Napětí	230V AC 50Hz
Power	50 W
Počet diod	50
Typ diody	LED
Teplota barev	6500K
Světelný tok	4000 lm
Ochrana proti vniknutí IP	IP65
Třída ochrany	I
Hromadné	1,65 kg

OCHRANA ŽIVOTNÍHO PROSTŘEDÍ



Elektricky poháněné výrobky nelikvidujte společně s domovním odpadem, měly by být využity ve vhodných zařízeních. Informace o využití odpadu získáte od prodejce nebo místních úřadů. Vysloužilá elektrická a elektronická zařízení obsahují látky aktivní v přírodním prostředí. Nerecyklovaná zařízení představují potenciální riziko pro životní prostředí a lidské zdraví.

"Grupa Topex Spółka z ograniczoną odpowiedzialnością" Spółka komandytowa se sídlem ve Varšavě na ul. Pograniczna 2/4 (dále jen "Grupa Topex") oznamuje, že veškerá autorská práva k tomuto návodu (dále jen "návod"), mimo jiné včetně textu, fotografií, schémat, výkresů a grafické úpravy návodu, náleží výhradně společnosti Grupa Topex a jsou chráněna zákony podle zákona o autorském právu a právech souvisejících s právem autorským ze dne 4. února 2004 (ustawa o prawie autorskim i prawach pokrewnych, Dz. U. 2006 č. 90 položka 631 ve znění pozdějších změn). Kopírování, zpracování, publikování, úpravy pro komerční účely celého návodu nebo jeho částí bez písemného souhlasu společnosti Grupa Topex jsou přísně zakázány a mohou být příčinou občanskoprávní a právní odpovědnosti.

EU prohlášení o shodě

Výrobce: Výrobce: Grupa Topex Sp. Z o.o. Sp.k., Pograniczna 2/4 02-285 Varšava

Výrobek: Reflektor

Číslo výrobku 99-063

Obchodní název: NEO TOOLS

Sériové číslo: 00001 + 99999

Toto prohlášení o shodě je vydáno na výhradní odpovědnost výrobce.

Výše popsaný výrobek je v souladu s následujícími dokumenty:

Směrnice o nízkém napětí 2014/35/EU

Směrnice o elektromagnetické kompatibilitě 2014/30/EU

Směrnice RoHS 2011/65/EU ve znění směrnice 2015/863/EU

Nařízení (EU) 2019/2020, kterým se provádí směrnice 2009/125/ES

Nařízení (EU) 2019/2015

A splňuje požadavky následujících norem:

EN 60598-2-5:2015; EN 60598-1:2015+A1:2018; EN 62471:2008; EN

62493:2015; EN 62031:2008+A1:2013+A2:2015;

EN IEC 55015:2019; EN IEC 61000-3-2:2019; EN 61000-3-

3:2013+A1:2019; EN 61547:2009;

IEC 62321-3-1:2013; IEC 62321-5:2013 IEC 62321-4:2013+AMD1:2017

CSV;

IEC 62321-6:2015; IEC 62321-7-1:2015; IEC 62321-7-2:2017; IEC

62321-8:2017

Toto prohlášení se vztahuje pouze na strojní zařízení ve stavu, v jakém bylo uvedeno na trh, a nevztahuje se na součásti.

přidané koncovým uživatelem nebo následně akce provedené koncovým uživatelem.

Jméno a adresa osoby s bydlištěm nebo sídlem v EU, která je oprávněna vypracovat technickou dokumentaci:

Podepsáno jménem:

Grupa Topex Sp. Z o.o. Sp.k.

Úl. Pohraniční 2/4

02-285 Varšava

Paweł Kowalski

Paweł Kowalski

Zástupce kvality společnosti GRUPA TOPEX

Varšava, 2022-02-01

SK PREKLAD PŮVODNÉHO NÁVODU

50W SMD LED 4000 lm prenosný reflektor

99-063

UPOZORNENIE: PRED POUŽITÍM ELEKTRICKÉHO NÁRADIA SI POZORNE PREČÍTAJTE TENTO NÁVOD A USCHOVAJTE HO PRE BUDÚCE POUŽITIE.

PODROBNÉ BEZPEČNOSTNÉ PREDPISY

- Pred inštaláciou sa uistite, že je elektrická energia vypnutá.
- Pred inštaláciou jednotky si prečítajte všetky nasledujúce pokyny.
- Ak je bezpečnostný štít poškodený, musí sa okamžite vymeniť za tvrdené sklo.
- Ak je kábel prestrihnutý alebo poškodený, nepoužívajte ho.
- Uistite sa, že sieťové napätie vo vašej lokalite zodpovedá napätiu zariadenia.
- Každú výmenu alebo opravu by mala vykonať kvalifikovaná osoba.
- Používajte len pri teplote okolia od - 25 °C do 45 °C.
- Zariadenie sa počas prevádzky zahrieva. Zariadenie nemontujte priamo na horľavé povrchy.
- Zariadenie by malo byť umiestnené vo vzdialenosti najmenej 1 m od iných objektov.
- Zariadenie sami neotvárajte ani nerozoberajte.

YYSVETLENIE SYMBOLOV



1



2



3



4



5

1. Prečítajte si príručku.
2. Výrobok je v súlade so smernicami EÚ.
3. Výrobok je v súlade s požiadavkami EAC
4. Výrobok spĺňa požiadavky ukrajinského systému kontroly kvality
5. Trieda krytia IP65

YYSVETLENIE ČÍSEL

Obř. B.

1. Ručná stopka
2. Ručná rúrka
3. Upevňovací gombík rúrky S
4. S rúrka
5. Lampa
6. Upevňovacia skrutka

OPERATING

1. Pripievňte lampy k rámu a zaistite ich skrutkami.
2. Nastavte uhol svetidla a utiahnite gombík na upevnenie trubice S.
3. Pripojte svetliko k zdroju napájania.

TECHNICKÉ ÚDAJE

Preenosný reflektor SMD	
Parameter	Hodnota
Napätie	230V AC 50Hz
Napájanie	50 W
Počet diód	50
Typ diódy	LED
Teplota farieb	6500K
Svetelný tok	4000 lm
Ochrana proti vniknutiu IP	IP65
Trieda ochrany	I
Hmotnosť	1,65 kg

OCHRANA ŽIVOTNÉHO PROSTREDIA

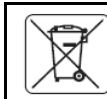

Elektricky poháňané výrobky nelikvidujte spolu s domovým odpadom, mali by sa zhodnotiť v príslušných zariadeniach. Informácie o využití odpadu získate od svojho predajcu alebo miestnych orgánov. Opatrované elektrické a elektronické zariadenia obsahujú látky aktívne v prírodnom prostredí. Nerecyklované zariadenia predstavujú potenciálne riziko pre životné prostredie a ľudské zdravie.

"Grupa Topex Spółka z ograniczoną odpowiedzialnością" Spółka komandytowa so sídlom vo Varšave na ul. Pograniczna 2/4 (ďalej len "Grupa Topex") oznamuje, že všetky autorské práva k tomuto návodu (ďalej len "návod"), okrem iného vrátane textu, fotografií, schém, výkresov a grafickej úpravy návodu, patria výlučne spoločnosti Grupa Topex a sú chránené zákonmi podľa zákona o autorskom práve a právach súvisiacich s autorským právom zo 4. februára 2004 (ustava o pravie autorskim i prawach pokrewnych, Dz. U. 2006 č. 90 položka 631 v znení neskorších zmien a doplnení). Kopírovanie, spracovanie, publikovanie, úpravy na komerčné účely celého návodu alebo jeho častí bez písomného súhlasu spoločnosti Grupa Topex sú prísne zakázané a môžu spôsobiť občianskoprávnu a právnu zodpovednosť.

Vyhlasenie o zhode EÚ

Výrobca: Spoločnosť: Grupa Topex Sp. Z o.o. Sp.k., Pograniczna 2/4 02-285 Varšava

Výrobek: Reflektor

Číslo výrobku 99-063

Obchodní název: NEO TOOLS

Sériové číslo: 00001 + 99999

Toto vyhlásenie o zhode sa vydáva na výhradnú zodpovednosť výrobcu.

Opísaný výrobok je v súlade s týmito dokumentmi:

Smernica o nízkom napätí 2014/35/EÚ

Smernica 2014/30/EÚ o elektromagnetickej kompatibilitě

Smernica RoHS 2011/65/EÚ v znení smernice 2015/863/EÚ

Nariadenie (EÚ) 2019/2020, ktorým sa vykonáva smernica 2009/125/ES

Nariadenie (EÚ) 2019/2015

A spĺňa požiadavky týchto noriem:

EN 60598-2-5:2015; EN 60598-1:2015+A1:2018; EN 62471:2008; EN

62493:2015; EN 62031:2008+A1:2013+A2:2015;

EN IEC 55015:2019; EN IEC 61000-3-2:2019; EN 61000-3-

3:2013+A1:2019; EN 61547:2009;

IEC 62321-3-1:2013; IEC 62321-5:2013 IEC 62321-4:2013+AMD1:2017

CSV;

IEC 62321-6:2015; IEC 62321-7-1:2015; IEC 62321-7-2:2017; IEC

62321-8:2017

Toto vyhlásenie sa vzťahuje len na strojové zariadenie v stave, v akom bolo uvedené na trh, a nevzťahuje sa na súčasti

přidané koncovým používateľom alebo následně akcie vykonané koncovým používateľom.

Meno a adresa osoby s bydliskom alebo sídlom v EÚ, ktorá je oprávněna vypracovať technickú dokumentáciu:

Podpísané v mene:

Grupa Topex Sp. Z o.o. Sp.k.

Úl. Pohraniční 2/4

02-285 Varšava

Paweł Kowalski

Paweł Kowalski
Zástupca kvality spoločnosti GRUPA TOPEX
Varšava, 2022-02-01

Karta informacji o produkcie			
Nazwa producenta lub marka:	Grupa Topex Sp. z o.o. Sp.k.		
Adres producenta:	ul. Pograniczna 2/4, 02-285 Warsaw		
Numer identyfikacyjny modelu:	99-063		
Typ źródła światła:	LED		
Zastosowana technologia:	LED	Kierunkowe (DLS) lub bezkierunkowe (NDLS)	DLS
Źródło światła zasilane lub niezasilane napięciem sieciowym (MLS/NMLS)	MLS	Połączone źródło światła (CLS/NCLS/oba)	NCLS
Możliwość zmiany koloru światła	Nie	Barwa	No
Źródło światła o wysokiej luminacji	Nie		
Ochrona przeciwosłoniowa	Nie	Przyściemniane	Nie
Parametry produktu			
Parametr	Wartość	Parametr	Wartość
Ogólne parametry produktu			
Zużycie energii w trybie włączenia (kWh/1000h)	50	Klasa efektywności energetycznej	F
Użyteczny strumień świetlny (Φ_{use}), wewnątrz kuli, (360°), dla szerokiego stożka (120°) lub wąskiego stożka (90°).	4000	Skorelowana temperatura barwowa zaokrąglona do 100K lub ich zakres.	6500
Moc w trybie włączenia (P_{on}) wyrażona w W.	50	Moc w trybie czuwania (P_{off}) wyrażona w W i zaokrąglona do drugiego miejsca po przecinku	Nie dotyczy
Moc w trybie czuwania przy podłączeniu do sieci (P_{net}) wyrażona w W	Nie dotyczy	Wskaźnik oddawania barw CRI lub zakres CRI w zaokrągleniu do liczby całkowitej	80
Wymiary zewnętrzne bez oddzielnego osprzętu sterującego wyrażone w milimetrach	Wysokość	Patrz instrukcja obsługi	Rozkład widmowy mocy w zakresach 250 nm do 800 nm na pełnym obciążeniu.
	Szerokość	Patrz instrukcja obsługi	
	Głębokość	Patrz instrukcja obsługi	
Oświadczenie o równoważnej mocy	Nie dotyczy	Moc równoważna (W)	Nie dotyczy
		Współrzędne chromatyczności (x oraz y)	x=0,313, y=0,337
Parametry dla kierunkowych źródeł światła			
Światłość (cd)	1621	Kąt promieniowania w stopniach lub zakres kątów, jakie można ustawić	120
Parametry dla źródeł światła LED i OLED			
Wskaźnik oddawania barw R9	9	Współczynnik trwałości	≥90%
Współczynnik zachowania strumienia świetlnego	≥95,8%		
Parametry dla sieciowych źródeł światła LED i OLED			
Współczynnik przesuwu fazowego (cos ϕ 1)	≥0,9	Jednolitość światła wyrażona w elipsach MacAdama	≤6
Oświadczenie o zastąpieniu fluorescencyjnego źródła światła przez źródło światła LED bez dodatkowego obciążenia o konkretnej wartości.	Nie dotyczy	Moc (W)	Nie dotyczy
Migotanie (P_{st} LM)	≤1,0	Efekt stroboskopowy (SVM)	Nie dotyczy

Rozkład widmowy mocy

Spectral power distribution(6500K)

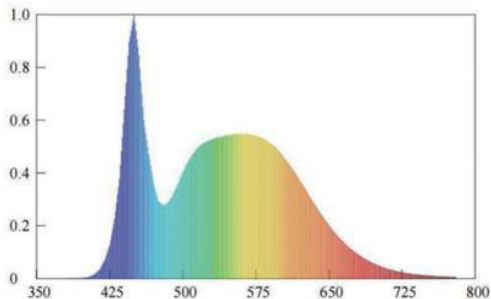

Product information sheet			
Supplier's name or trade mark:	Grupa Topex Sp. z o.o. Sp.k.		
Supplier's address:	ul. Pograniczna 2/4, 02-285 Warsaw		
Model identifier:	99-063		
Type of light source:	LED		
Lighting technology used:	LED	Non directional or directional:	DLS
Mains or non-mains:	MLS	Connected light source (CLS):	NCLS
Colour-tunable light source:	No	Envelope:	No
High luminance light source:	No		
Anti-glare shield:	No	Dimmable:	No
Product parameters			
Parameter	Value	Parameter	Value
General product parameters:			
Energy consumption in on-mode (kWh/1000h)	50	Energy efficiency class	F
Useful luminous flux (Φ_{lm}), indicating if it refers to the flux in a sphere (360°), in a wide cone (120°) or in a narrow cone (90°):	4000	Correlated colour temperature, rounded to the nearest 100K, of the range of correlated colour temperatures, rounded to the nearest 100 K, that can be set.	6500
On – mode power (P_{on}), expressed in W	50	Standby power (P_{sb}), expressed in W and rounded to the second decimal	0
Networked standby power (P_{net}) for CLS, expressed in W and rounded to the second decimal	N/A	Colour rendering index, rounded to the nearest integer, or the range of CRI values that can be set	80
Outer dimensions without separate control gear, lighting control parts an nonlighting control parts, if any (millimeter)	Height	See user manual	Spectral power distribution in the range 250 nm to 800 nm, at full-load
	Width	See user manual	
	Depth	See user manual	
Claim of equivalent power	N/Aa	If yes, equivalent power (W)	N/A
		Chromaticity coordinates (x and y)	x=0,313, y=0,337
Parameters for directional light sources:			
Peak luminous intensity (cd)	1621	Beam angle in degrees, or the range of beam angles that can be set	120°
Parameters for LED and OLED light sources:			
R9 colour rendering index value	9	Survival factor	≥90%
The lumen maintenance factor	≥95,8%		
Parameters for LED and OLED mains light sources:			
Displacement factor (cos ϕ 1)	≥0,9	Colour consistency in McAdam ellipses	≤6
Claims that an LED light source replaces a fluorescent light source without integrated ballast of a particular wattage.	N/A	If yes then replacement claim (W)	N/A
Flicker metric (P_{st} LM)	≤1,0	Stroboscopic effect metric (SVM)	N/A

Spectral power distribution

Spectral power distribution(6500K)

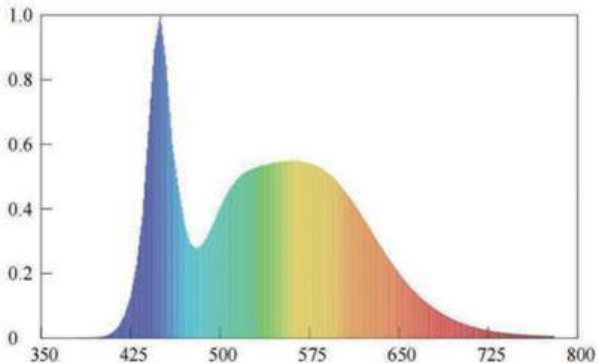

Produktinformationsblatt			
Name oder Warenzeichen des Lieferanten:	Grupa Topex Sp. z o.o. Sp.k.		
Anschrift des Lieferanten:	ul. Pograniczna 2/4, 02-285 Warszawa		
Modell-Bezeichnung:	99-063		
Art der Lichtquelle:	LED		
Verwendete Beleuchtungstechnik:	LED	Richtungsunabhängig oder richtungsabhängig:	DLS
Netz oder Nicht-Netz:	MLS	Angeschlossene Lichtquelle (CLS):	NCLS
Farblich abstimmbare Lichtquelle:	Nein	Umschlag:	Nein
Lichtquelle mit hoher Leuchtdichte:	Nein	Dimmbar:	Nein
Blendschutzschild:	Nein		
Produktparameter			
Parameter	Wert	Parameter	Wert
Allgemeine Produktparameter:			
Energieverbrauch im Ein-Zustand (KWR/1000h)	50	Energie-Effizienzklasse	F
Nutzlichtstrom (ϕ_{lm}) mit der Angabe, ob er sich auf den Lichtstrom in einer Kugel (360°), in einem weiten Kegel (120°) oder in einem engen Kegel (90°) bezieht.	4000	Korrelierte Farbtemperatur, gerundet auf die nächsten 100 K, oder der Bereich der korrelierten Farbtemperaturen, gerundet auf die nächsten 100 K, der eingestellt werden kann.	6500
Leistung im Ein-Zustand (P_{on}), ausgedrückt in W	50	Standby-Leistung (P_{sb}), ausgedrückt in W und auf die zweite Dezimalstelle gerundet	0
Netzbereitschaftsleistung (P_{net}) für CLS, ausgedrückt in W und auf die zweite Dezimalstelle gerundet	K.A.	Farbwiedergabeindex, gerundet auf die nächste Ganzzahl, oder der Bereich der einstellbaren CRI-Werte	80
Außenabmessungen ohne getrennte Vorschaltgeräte, Beleuchtungssteuerteile und nicht beleuchtungsbezogene Steuerteile, falls vorhanden (Millimeter)	Höhe	Siehe Benutzerhandbuch	Spektrale Leistungsverteilung im Bereich 250 nm bis 800 nm, bei Vollast
	Breite	Siehe Benutzerhandbuch	
	Tiefe	Siehe Benutzerhandbuch	
Anspruch auf gleichwertige Leistung	N/Aa	Wenn ja, äquivalente Leistung (W)	K.A.
		Farbwertkoordinaten (x und y)	x=0,313, y=0,337
Parameter für gerichtete Lichtquellen:			
Spitzenlichtstärke (cd)	1621	Abstrahlwinkel in Grad oder der Bereich der einstellbaren Abstrahlwinkel	120°
Parameter für LED- und OLED-Lichtquellen:			
R9 Farbwiedergabe-Indexwert	9	Überlebensfaktor	≥90%
Der Lumenhaltungsfaktor	≥95,8%		
Parameter für LED- und OLED-Netzlichtquellen:			
Verschiebungsfaktor (cos ϕ 1)	≥0,9	Farbkonsistenz in McAdam-Ellipsen	≤6
Behauptet, dass eine LED-Lichtquelle eine Leuchtstofflampe ohne integriertes Vorschaltgerät mit einer bestimmten Wattzahl ersetzt.	K.A.	Wenn ja, dann Ersatzanspruch (W)	K.A.
Flickermessung (P_{st} LM)	≤1,0	Metrik für den Stroboskopeffekt (SVM)	K.A.

Spektrale Leistungsverteilung

Spectral power distribution(6500K)

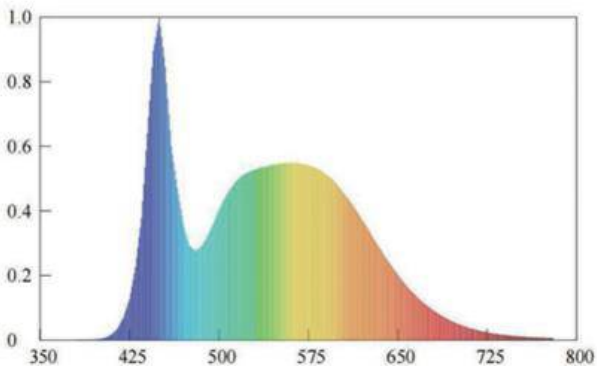

Информационный лист о продукте			
Название поставщика или торговая марка:		Группа Topex Sp. z o.o. Sp.k.	
Адрес поставщика:		ул. Пограничная 2/4, 02-285 Варшава	
Идентификатор модели:		99-063	
Тип источника света:		LED	
Используемая технология освещения:		Ненаправленные или направленные:	DLS
Магистральные или не магистральные:		Подключенный источник света (CLS):	NCLS
Регулируемый по цвету источник света:		Конверт:	Нет
Источник света с высокой яркостью:		Регулируемая яркость:	Нет
Антибликовый экран:		Нет	
Параметры продукта			
Параметр	Значение		Параметр
Общие параметры продукта:			
Потребление энергии в включенном режиме (кВтч/1000ч)	50	Класс энергоэффективности	F
Полезный световой поток (Φ_{use}), с указанием, относится ли он к потоку в сфере (360°), в широком конусе (120°) или в узком конусе (90°).	4000	Коррелированная цветовая температура, округленная до ближайших 100 К, или диапазон коррелированных цветовых температур, округленный до ближайших 100 К, которые можно установить.	6500
Мощность во включенном режиме (P_{on}), выраженная в Вт	50	Мощность в режиме ожидания (P_{off}), выраженная в Вт и округленная до второго десятичного знака.	0
Резервная мощность сети (P_{res}) для CLS, выраженная в Вт и округленная до второго десятичного знака.	Н/Д	Индекс цветопередачи, округленный до ближайшего целого числа, или диапазон значений CRI, которые можно установить	80
Внешние размеры без отдельного пускорегулирующего аппарата, деталей управления освещением и деталей управления неосвещением, если такие имеются (миллиметры)	Высота	См. руководство пользователя	Спектральное распределение мощности в диапазоне от 250 нм до 800 нм при полной нагрузке
	Ширина	См. руководство пользователя	
	Глубина	См. руководство пользователя	
Утверждение об эквивалентной мощности	н/а	Если да, то эквивалентная мощность (Вт)	Н/Д
		Координаты цветности (x и y)	x=0,313, y=0,337
Параметры для источников направленного света:			
Пиковая сила света (кд)	1621	Угол луча в градусах или диапазон углов луча, которые можно установить	120°
Параметры для светодиодных и OLED источников света:			
R9 значение индекса цветопередачи	9	Фактор выживания	≥90%
Коэффициент поддержания светового потока	≥95,8%		
Параметры сетевых источников света LED и OLED:			
Коэффициент смещения (cos ϕ)	≥0,9	Цветовое соответствие в эллипсах Мак-Адама	≤6
Утверждает, что светодиодный источник света заменит люминесцентный источник света без встроенного балласта определенной мощности.	Н/Д	Если да, то требование о замене (W)	Н/Д
Метрика фликера (P_{st} LM)	≤1,0	Метрика стробоскопического эффекта (SVM)	Н/Д

Распределение спектральной мощности

Spectral power distribution(6500K)

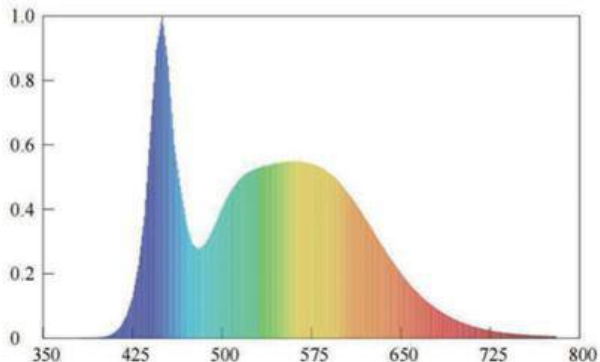

Terméktájékoztató			
A szállító neve vagy védjegye:	Grupa Topex Sp. z o.o. Sp.k.		
A szállító címe:	ul. Pograniczna 2/4, 02-285 Varsó		
Modell azonosító:	99-063		
A fényforrás típusa:	LED		
Alkalmazott világítástechnika:	LED	Nem irányított vagy irányított:	DLS
Hálózat vagy nem-hálózat:	M.LS	Csalakoztatott fényforrás (CLS):	NCLS
Színe hangolható fényforrás:	Nem	Boríték:	Nem
Nagy fénysűrűségű fényforrás:	Nem		
Káprázgátló pajzs:	Nem	Dimmelhető:	Nem
Termék paraméterek			
Paraméter	Érték	Paraméter	Érték
Általános termékparaméterek:			
Energiafogyasztás bekapcsolt üzemmódban (KWh/1000h)	50	Energiahatékonysági osztály	F
Hasznos fényáram (Φ_{use}), jelezve, hogy a fényáramot gömbben (360°), széles kúpban (120°) vagy keskeny kúpban (90°) jelenti.	4000	Korrelált színhőmérséklet, a legközelebbi 100 K-ra kerekítve, vagy a beállítható korrelált színhőmérsékletek tartománya, a legközelebbi 100 K-ra kerekítve.	6500
Bekapcsolt üzemmódban mért teljesítmény (P_{on}), W-ban kifejezve.	50	Készenléti teljesítmény (P_{sb}), W-ban kifejezve és a második tízedesjegyre kerekítve.	0
Hálózati készenléti teljesítmény (P_{ret}) a CLS esetében, W-ban kifejezve és a második tízedesjegyre kerekítve.	N/A	Színvisszaadási index, a legközelebbi egész számra kerekítve, vagy a beállítható CRI-értékek tartománya.	80
Külső méretek külön vezérlőberendezés, világításvezérlő alkatrészek és nem világításvezérlő alkatrészek nélkül, ha vannak (milliméterben)	Magasság	Lásd a felhasználói kézikönyvet	Spektrális teljesítményeloszlás a 250 nm és 800 nm közötti tartományban, teljes terhelésnél
	Szélesség	Lásd a felhasználói kézikönyvet	
	Mélység	Lásd a felhasználói kézikönyvet	
Az egyenértékű teljesítményre vonatkozó állítás	N/Aa	Ha igen, egyenértékű teljesítmény (W)	N/A
		Színkoordináták (x és y)	x=0,313, y=0,337
Az irányított fényforrások paraméterei:			
Csúcs fényerősség (cd)	1621	Sugárszög fokban, vagy a beállítható sugárszögek tartománya.	120°
LED és OLED fényforrások paraméterei:			
R9 színvisszaadási index értéke	9	Túlélési tényező	≥90%
A fényerő-fenntartási tényező	≥95,8%		
LED és OLED hálózati fényforrások paraméterei:			
elmozdulási tényező (cos ϕ 1)	≥0,9	Színkonzisztencia a McAdam-ellipszisekben	≤6
Azt állítja, hogy egy LED fényforrás egy adott teljesítményű, integrált előtét nélküli fénycső fényforrást helyettesít.	N/A	Ha igen, akkor csereigény (W)	N/A
Flicker metrika (P_{r} LM)	≤1,0	Stroboszkópius hatás metrika (SVM)	N/A

Spektrális teljesítményeloszlás

Spectral power distribution(6500K)

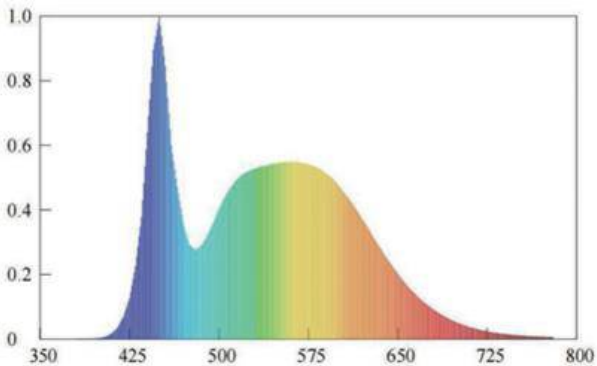

Fișă de informații despre produs			
Numele sau marca comercială a furnizorului:	Grupa Topex Sp. z o.o. Sp.k.		
Adresa furnizorului:	ul. Pograniczna 2/4, 02-285 Varșovia		
Identificatorul modelului:	99-063		
Tipul de sursă de lumină:	LED		
Tehnologia de iluminare utilizată:	LED	Nedirecțional sau direcțional:	DLS
Cu sau fără rețea:	MLS	Sursă de lumină conectată (CLS):	NCLS
Sursă de lumină reglabilă în funcție de culoare:	Nu	Picul:	Nu
Sursă de lumină cu luminozitate ridicată:	Nu		
Scut anti-orbire:	Nu	Reglabil:	Nu
Parametrii produsului			
Parametru	Valoare	Parametru	Valoare
Parametrii generali ai produsului:			
Consumul de energie în modul pornit (kWh/1000h)	50	Clasa de eficiență energetică	F
Fluxul luminos util (Φ_{uv}), indicând dacă se referă la fluxul într-o sferă (360°), într-un con larg (120°) sau într-un con îngust (90°).	4000	Temperatura de culoare corelată, rotunjită la cea mai apropiată valoare de 100 K, sau intervalul de temperaturi de culoare corelată, rotunjit la cea mai apropiată valoare de 100 K, care poate fi setat.	6500
Puterea în modul pornit (P_{on}), exprimată în W	50	Puterea în standby (P_{st}), exprimată în W și rotunjită la a doua zecimală	0
Puterea de rezervă în rețea (P_{res}) pentru CLS, exprimată în W și rotunjită la a doua zecimală.	N/A	Indicele de redare a culorilor, rotunjit la cel mai apropiat număr întreg, sau intervalul de valori CRI care poate fi setat	80
Dimensiuni exterioare fără organe de comandă separate, piese de comandă pentru iluminat și fără iluminat, dacă este cazul (milimetri)	Înălțime	Consultați manualul de utilizare	Distribuția spectrală a puterii în intervalul 250 nm-800 nm, la sarcină maximă
	Lățime	Consultați manualul de utilizare	
	Adâncime	Consultați manualul de utilizare	
Revendicarea unei puteri echivalente	N/Aa	Dacă da, puterea echivalentă (W)	N/A
		Coordonatele cromatice (x și y)	x=0,313, y=0,337
Parametrii pentru sursele de lumină direcțională:			
Intensitatea luminoasă de vârf (cd)	1621	Unghiul fasciculului în grade sau intervalul de unghiuri ale fasciculului care poate fi setat	120°
Parametrii pentru sursele de lumină LED și OLED:			
Valoarea indicelui de redare a culorilor R9	9	Factorul de supraviețuire	≥90%
Factorul de menținere a lumenului	≥95,8%		
Parametrii pentru sursele de lumină de rețea cu LED-uri și OLED:			
Factor de deplasare (cos ϕ)	≥0,9	Consistența culorii în elipsele McAdam	≤6
Afirmă că o sursă de lumină cu LED-uri înlocuiește o sursă de lumină fluorescentă fără balast integrat de o anumită putere.	N/A	Dacă da, atunci cererea de înlocuire (W)	N/A
Metru de flicker (P_{f} , LM)	≤1,0	Metrica efectului stroboscopic (SVM)	N/A

Distribuția spectrală a puterii

Spectral power distribution(6500K)

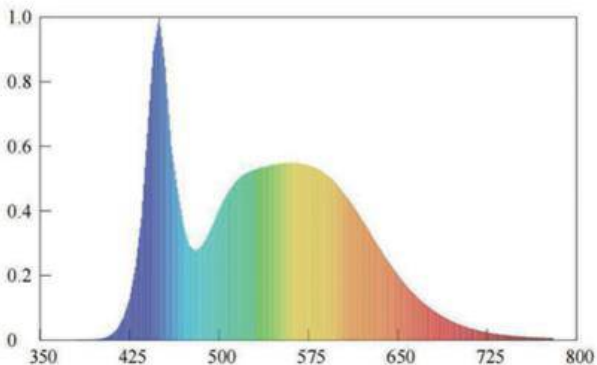

Інформаційний листок про товар			
Найменування постачальника або торгова марка:	Група Torex Sp. z o.o. Сп.к.		
Адреса постачальника:	Вул. Погранична 2/4, 02-285 Варшава		
Ідентифікатор моделі:	99-063		
Тип джерела світла:	Світлодіодні		
Використовувана освітлювальна технологія:	Світлодіодні	Ненаправлені або направлені:	DLS
Мережеві або неосновні:	Mлс	Підключене джерело світла (CLS):	NCLS
Кольорове налаштоване джерело світла:	Ні	Конверт:	Ні
Джерело світла високої світності:	Ні		
Щит проти відблисків:	Ні	Затемнюється:	Ні
параметри виробу			
Параметр	Цінність	Параметр	Цінність
Загальні параметри виробу:			
Споживання енергії в режимі on-mode (кВт*год/1000 год)	50	Клас енергоефективності	F
Корисний світловий потік (Факторістивня), що вказує, чи відноситься він до потоку в сфері (360°), в широкому конусі (120°) або у вузькому конусі (90°).	4000	Можна встановити співвіднесено колірну температуру, округлену до найближчої 100К, або діапазон кореляційних кольорних температур, округлених до найближчих 100 К.	6500
Op – режим живлення (P _{op}), виражений в W	50	Потужність очікування (P _{stb}), виражена в W і округлена до другого десяткового дробу	0
Мережева резервна потужність (P _{res}) для c/s, виражена в W і округлена до другого десяткового дробу	Н/Д	Індекс передачі кольору, округлений до найближчого цілого числа або діапазон значень CRI, які можна встановити	80
Зовнішні розміри без роздільного управління, деталі управління освітленням, неосвітлювальні керуючі деталі, якщо такі є (міліметр)	Зріст	Дивіться інструкцію користувача	Спектральний розподіл потужності в діапазоні від 250 нм до 800 нм, при повному навантаженні
	Ширина	Дивіться інструкцію користувача	
	Глибина	Дивіться інструкцію користувача	
Претензія на еквівалентну потужність	Н/Аа	Якщо так, еквівалентна потужність (Вт)	Н/Д
		Координати хроматичності (x та y)	x=0,313, y=0,337
Параметри для спрямованих джерел світла:			
Пікова інтенсивність світла (cd)	1621	Кут променя в градусах, або діапазон кутів променя, які можна встановити	120°
Параметри світлодіодних і OLED джерел світла:			
Значення індексу передачі кольору R9	9	фактор виживання	≥90%
Коефіцієнт обслуговування просвіту	≥95,8%		
Параметри світлодіодних і OLED-мережевих джерел світла:			
Коефіцієнт переміщення (cos φ1)	≥0,9	Консистенція кольору в еліпсах Макадама	≤6
Стверджується, що світлодіодне джерело світла замінює люмінесцентне джерело світла без інтегрованого баласту конкретної потужності.	Н/Д	Якщо так, то претензія на заміну (W)	Н/Д
Метрика мерехтіння (P _r , LM)	≤1,0	Метричний стробоскопічний ефект (CBM)	Н/Д

Спектральний розподіл потужності

Spectral power distribution(6500K)

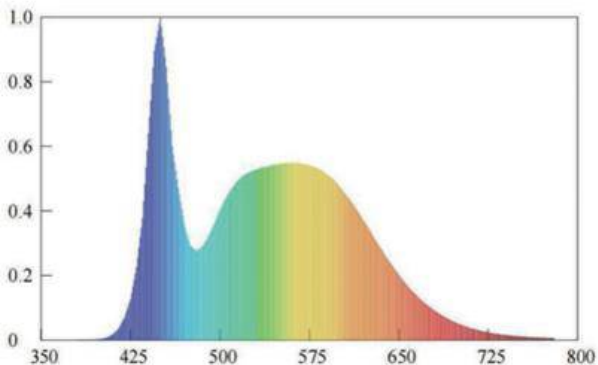

Informační list výrobku			
Název nebo obchodní značka dodavatele:	Grupa Topex Sp. z o.o. Sp.k.		
Adresa dodavatele:	ul. Pograniczna 2/4, 02-285 Varšava		
Identifikátor modelu:	99-063		
Typ světelného zdroje:	LED		
Použitá technologie osvětlení:	LED	Nesměrové nebo směrové:	DLS
Síťové nebo jiné než síťové:	MLS	Připojený zdroj světla (CLS):	NCLS
Barevně nastavitelný zdroj světla:	Ne	Obálka:	Ne
Zdroj světla s vysokou svítivostí:	Ne		
Štít proti oslnění:	Ne	Strmivatelné:	Ne
Parametry produktu			
Parametr	Hodnota	Parametr	Hodnota
Obecné parametry výrobku:			
Spotřeba energie v zapnutém režimu (kWh/1000h)	50	Třída energetické účinnosti	F
Užitečný světelný tok (Φ_{use}), s uvedením, zda se jedná o tok v kouli (360°), v širokém kuželu (120°) nebo v úzkém kuželu (90°).	4000	Teplota korelovaných barev, zaokrouhlená na nejbližších 100 K, nebo rozsah teplot korelovaných barev, zaokrouhlený na nejbližších 100 K, který lze nastavit.	6500
Výkon v zapnutém režimu (P_{on}), vyjádřený ve W	50	Pohotovostní výkon (P_{st}) vyjádřený ve W a zaokrouhlený na druhé desetinné místo.	0
Síťový pohotovostní výkon (P_{net}) pro CLS, vyjádřený ve W a zaokrouhlený na druhé desetinné místo.	NEUPLATNÚJE SE		Index podání barev, zaokrouhlený na nejbližší celé číslo, nebo rozsah hodnot CRI, které lze nastavit.
Vnější rozměry bez samostatného ovládacího zařízení, ovládacích částí osvětlení a případných nesvítících ovládacích částí (v milimetrech)	Výška	Viz uživatelská příručka	Spektrální rozložení výkonu v rozsahu 250 nm až 800 nm při plném zatížení
	Šířka	Viz uživatelská příručka	
	Hloubka	Viz uživatelská příručka	
Tvrzení o rovnocenném výkonu	N/Aa	Pokud ano, ekvivalentní výkon (W)	NEUPLATNÚJE SE
		Souřadnice chromatickosti (x a y)	x=0,313, y=0,337
Parametry pro směrové zdroje světla:			
Špičková svítivost (cd)	1621	Úhel paprsku ve stupních nebo rozsah úhlu paprsku, které lze nastavit.	120°
Parametry pro světelné zdroje LED a OLED:			
Hodnota indexu podání barev R9	9	Faktor přežití	≥90%
Faktor zachování světelného toku	≥95,8%		
Parametry pro síťové zdroje světla LED a OLED:			
Faktor posunutí ($\cos \phi_1$)	≥0,9	Konzistence barev v McAdamových elipsách	≤6
Tvrdí, že LED světelný zdroj nahrazuje zářivkový světelný zdroj bez integrovaného předřadníku o určitém výkonu.	NEUPLATNÚJE SE		Pokud ano, pak náhradní nárok (W)
Metrika blikání (P_a , LM)	≤1,0	Metrika stroboskopického efektu (SVM)	NEUPLATNÚJE SE

Spektrální rozložení výkonu

Spectral power distribution(6500K)

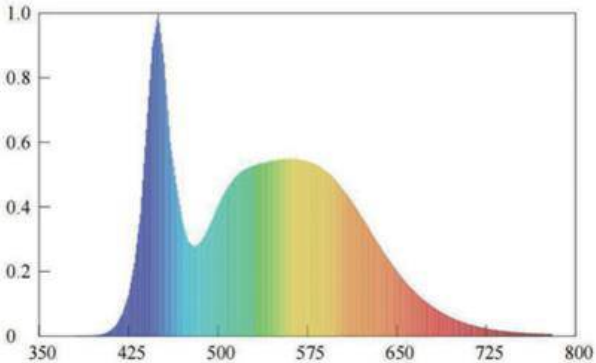

Informačný list výrobku			
Názov dodávateľa alebo obchodná značka:	Grupa Topex Sp. z o.o. Sp.k.		
Adresa dodávateľa:	ul. Pograniczna 2/4, 02-285 Varšava		
Identifikátor modelu:	99-063		
Typ zdroja svetla:	LED		
Použitá technológia osvetlenia:	LED	Nesmerové alebo smerové:	DLS
Sieťové alebo iné ako sieťové:	MLS	Pripojený zdroj svetla (CLS):	NCLS
Farebne nastaviteľný zdroj svetla:	Nie	Obálka:	Nie
Zdroj svetla s vysokou svetlivosťou:	Nie		
Štít proti oslneniu:	Nie	Stmievateľné:	Nie
Parametre produktu			
Parameter	Hodnota	Parameter	Hodnota
Všeobecné parametre výrobku:			
Spotreba energie v zapnutom režime (KWR/1000h)	50	Trieda energetickej účinnosti	F
Užitočný svetelný tok (Φ_{use}) s uvedením, či sa vzťahuje na tok v guli (360°), v širokom kuželi (120°) alebo v úzkom kuželi (90°).	4000	Korelovaná farebná teplota zaokrúhlená na najbližších 100 K alebo rozsah korelovaných farebných teplôt zaokrúhlený na najbližších 100 K, ktoré možno nastaviť.	6500
Výkon v zapnutom režime (P_{on}), vyjadrený vo W	50	Pohotovostný výkon (P_{st}), vyjadrený vo W a zaokrúhlený na druhé desiatinné miesto	0
Sieťový pohotovostný výkon (P_{net}) pre CLS, vyjadrený vo W a zaokrúhlený na druhé desiatinné miesto	NEUPLATNUJE SA	Index farebného podania zaokrúhlený na najbližšie celé číslo alebo rozsah hodnôt CRI, ktoré možno nastaviť	80
Vonkajšie rozmery bez samostatného ovládacieho zariadenia, ovládacích častí osvetlenia a prípadných neosvetľovacích ovládacích častí (v milimetroch)	Výška Šírka Hĺbka	Pozrite si používateľskú príručku Pozrite si používateľskú príručku Pozrite si používateľskú príručku	Spektrálne rozloženie výkonu v rozsahu 250 nm až 800 nm pri plnom zaťažení
Tvrdenie o rovnocennom výkone	N/Aa	Ak áno, ekvivalentný výkon (W)	NEUPLATNUJE SA
		Súradnice chromatickosti (x a y)	x=0,313, y=0,337
Parametre pre smerové zdroje svetla:			
Špičková svetlivosť (cd)	1621	Uhol lúča v stupňoch alebo rozsah uhlov lúča, ktoré možno nastaviť	120°
Parametre pre svetelné zdroje LED a OLED:			
Hodnota indexu podania farieb R9	9	Faktor prežitia	≥90%
Faktor udržania svetelného toku	≥95,8%		
Parametre pre sieťové zdroje svetla LED a OLED:			
Faktor posunutia ($\cos \phi$)	≥0,9	Konzistencia farieb v McAdamových elipsách	≤6
Tvrdí, že LED svetelný zdroj nahrádza žiarivkový svetelný zdroj bez integrovaného predradníka s určitým výkonom.	NEUPLATNUJE SA	Ak áno, potom náhradný nárok (W)	NEUPLATNUJE SA
Metrika blikania (P_{st} , LM)	≤1,0	Metrika stroboskopického efektu (SVM)	NEUPLATNUJE SA

Spektrálne rozdelenie výkonu

Spectral power distribution(6500K)

