

VERTO

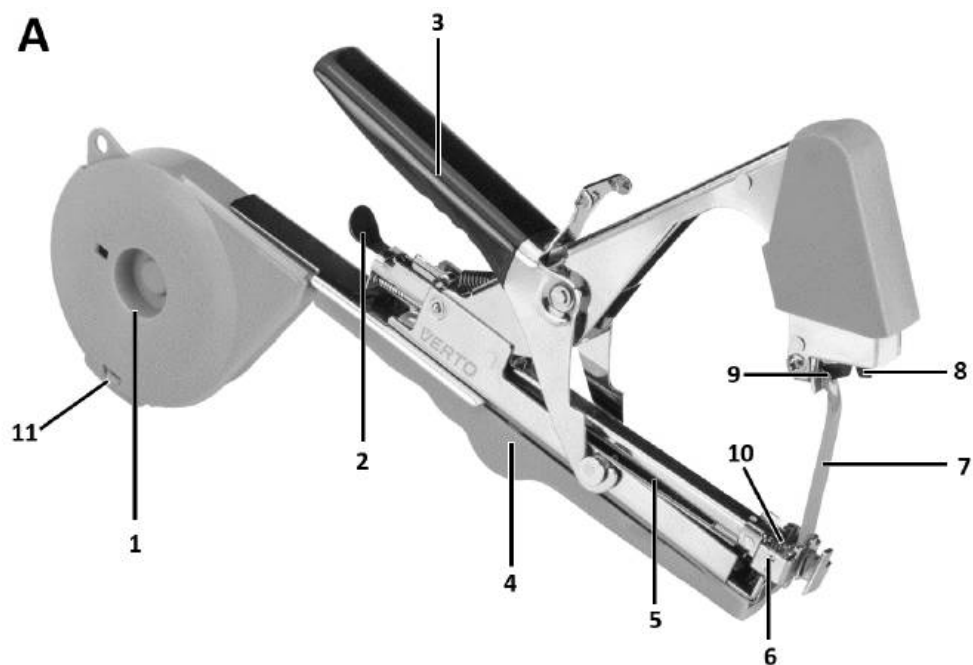

A

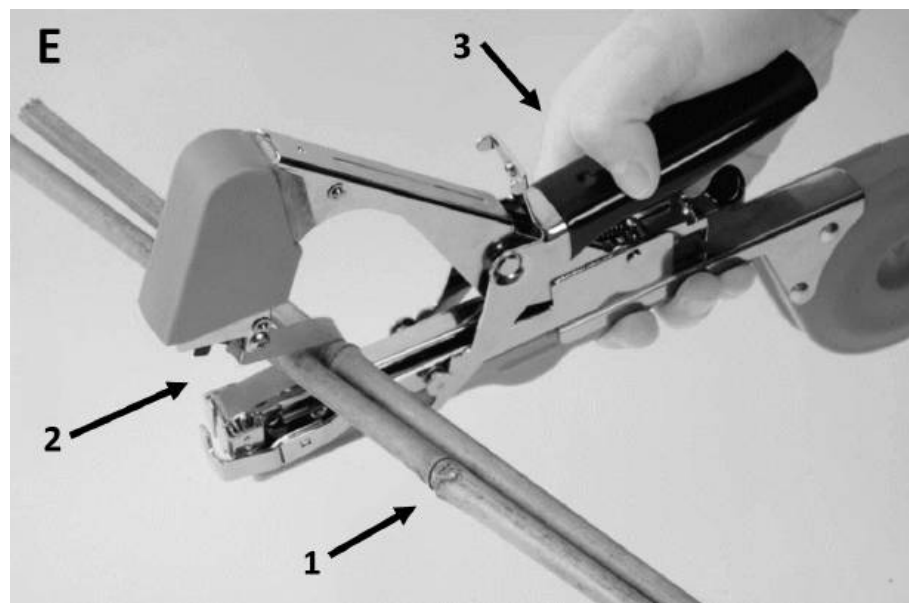

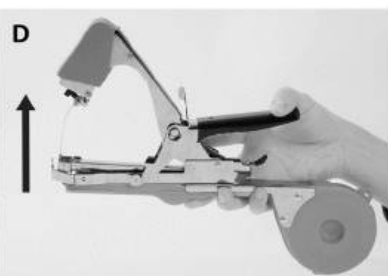
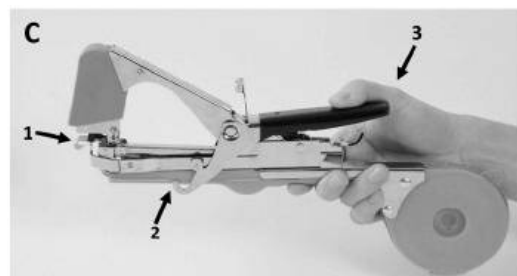
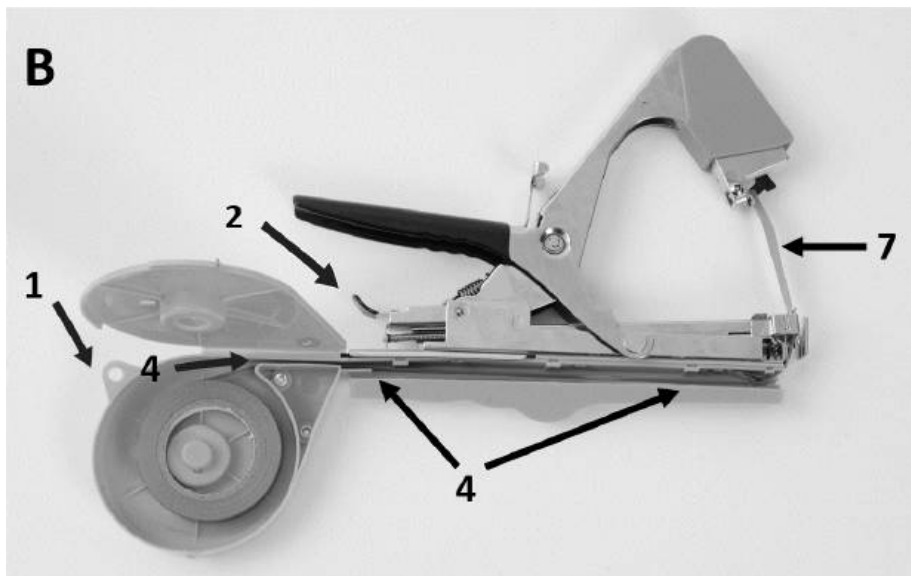

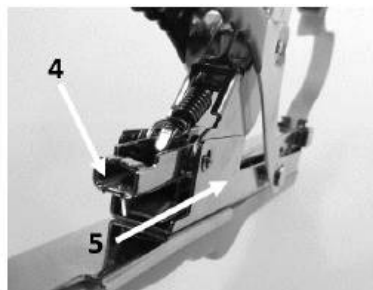
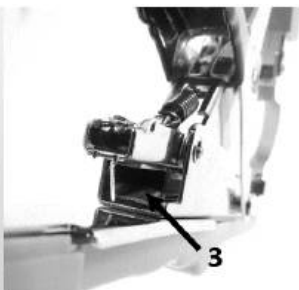
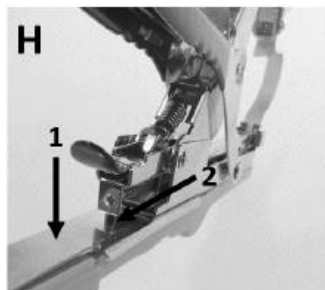
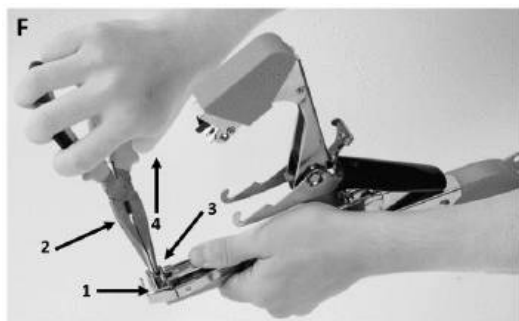

PL INSTRUKCJA ORYGINALNA (OBSŁUGI).....	4
DE ÜBERSETZUNG (BENUTZERHANDBUCH)	5
HU FORDÍTÁSI (FELHASZNÁLÓI) KÉZIKÖNYV.....	6
RO MANUAL DE TRADUCERE (UTILIZATOR).....	7
UA ІНСТРУКЦІЯ З ПЕРЕКЛАДУ (КОРИСТУВАЧА).....	7
CZ PŘEKLAD (UŽIVATELSKÉ) PŘÍRUČKY	8
SK PREKLAD (POUŽÍVATEĽSKEJ) PRÍRUČKY.....	9
IT MANUALE DI TRADUZIONE (UTENTE).....	9

PL
INSTRUKCJA ORYGINALNA (OBSŁUGI)
Urządzenie do podwiązywania roślin : 15G455

UWAGA: PRZED PRZYSTĄPIENIEM DO UŻYTKOWANIA SPRZĘTU NALEŻY UWAGAŃ PRZECZYTAĆ NINIEJSZĄ INSTRUKCJĘ I ZACHOWAĆ JĄ DO DALSZEGO WYKORZYSTANIA. OSOBY, KTÓRE NIE PRZECZYTAŁY INSTRUKCJI NIE POWINNY PRZEPROWADZAĆ MONTAŻU, REGULACJI LUB OBSŁUGIWAĆ URZĄDZENIA.

SZCZEGÓLWE PRZEPISY BEZPIECZEŃSTWA

UWAGA!

Należy uważnie przeczytać instrukcję obsługi, stosować się do ostrzeżeń i warunków bezpieczeństwa w niej zawartych. Urządzenie zostało zaprojektowane do bezpiecznej pracy. Niemniej jednak: instalacja, konserwacja i obsługa urządzenia może być niebezpieczna. Przestrzeganie poniższych procedur zmniejsza ryzyko wystąpienia obrażeń ciała oraz skróci czas instalacji urządzenia.

PRACA WIĄZARKĄ

JAK ZAŁADOWAĆ ZSZYWKI

1. Trzymając urządzenie lewą ręką, prawą naciśnij pokrętko popychacza i wyciągnij go do tyłu rys. H1 H2 .
2. Zszywki załaduj do zespołu magazynka tak aby nóżki zszywek były skierowane w dół i ustaw je w zespole popychacza rys. H3. Pojemność magazynka 200 zszywek typu 604C.
3. Po załadowaniu zszywek należy wsunąć popychacz rys. H4 i wsunąć go w kierunku przodu wiązarki rys. H5.

JAK OTWORZYĆ UCHWYT NA TAŚMĘ

1. Połóż palec na górnej części pokrywy rys. A11, a następnie otwórz pokrywę wyciągnij naciskając górną część.

JAK ZAŁADOWAĆ TAŚMĘ

1. Otwórz pokrywę magazynka rys. A1 oraz osłonę przewodnicy taśmy rys. A4, załaduj taśmę jak pokazano na rys. B4 i zamknij pokrywę aż do ich "zatrzasknięcia".
2. Wsuń taśmę tak aby wystawała około 1 cm z mechanizmy dolnego zszywacza rys. A6.

JAK WYCIĄGNAĆ TAŚMĘ

1. Chwyć uchwyt ruchomy wiązarki i naciśnij tak, aby łapacz taśmy złapał koniec taśmy rys. C3.
- UWAGA:** Po złapaniu przez łapacz taśmy końca taśmy, nie należy mocniej naciskać uchwytu.
2. Zwolnij uchwyt. Taśma zostanie wyciągnięta rys. D.
 3. W przypadku, gdy łapacz taśmy nie złapie jej po chwyceniu uchwytu, naciśnij uchwyt mocniej kilka razy, aż taśma zostanie złapana.

JAK WIĄZAĆ PRZEDMIOTY

1. Docisnij taśmę do obiektów które chcesz związać i przesunij wiązarkę tak aby wiązany przedmiot znalazł się wewnątrz szcęk rys. E1 E2.
2. Naciśnij uchwyt ruchomy rys. E3 do końca z taśmą umieszczoną centralnie, a obiekt zostanie związany zarówno taśmą jak i zszywką. Jednocześnie taśma zostanie odcięta.

JAK WYMIENIĆ OSTRZE

1. Kiedy ostrze staje się zużyte i nie jest wystarczająco ostre, aby skutecznie ciąć taśmę, należy wymienić je na nowe.
2. Przytrzymując ręką przednią część zespołu rękojeści rys. F oraz zespołu magazynka zszywek, wyciągnij stare ostrze rys. A10 za pomocą szczypic i włóż nowe ostrze. Należy postępować bardzo ostrożnie, aby nie uszkodzić krawędzi ostrza.

UWAGA: Ponieważ ostrze jest bardzo ostre, należy obchodzić się z nim ostrożnie, aby uniknąć obrażeń podczas wymiany. Dodatkowe ostrze jest w zestawie z urządzeniem.

JAK USUNĄĆ ZAKLESZCZONE ZSZYWKI

1. Zdemontuj zespół popychacza i wyjmij załadowane zszywki. Usuń zszywki za pomocą stalowego drutu lub małego śrubokręta rys. G

Opis elementów graficznych

Poniższa numeracja odnosi się do elementów urządzenia przedstawionych na stronach graficznych niniejszej instrukcji.

Oznaczenie	Opis
1	Magazynek taśmy
2	Blokada magazynka zszywek
3	Uchwyt ruchomy wiązarki
4	Prowadnica taśmy
5	Magazynek i prowadnica zszywek
6	Mechanizm zszywacza

7	Taśma
8	Mechanizm górny zszywacza
9	Chwytnak taśmy
10	Nóż tnący taśmy
11	Blokada magazynka taśmy

* Mogą wystąpić różnice między grafiką a rzeczywistym produktem

Zawartość zestawu:

- Wiązarka
- Taśma
- Zszywki
- Części zamienne kpl.

Dane znamionowe	
Wymiary	340X165X25 mm
Waga z taśmą i zszywkami	550 g
Maksymalna średnica przedmiotu	Poniżej 45 mm
Szerokość taśmy	11mm
Typ zszywek	604C
Pojemność magazynka	200szt

OCHRONA ŚRODOWISKA



Produktu nie należy wyrzucać wraz z domowymi odpadkami, lecz oddać go do utylizacji w odpowiednich zakładach. Produkt nie poddany recyklingowi stanowi potencjalne zagrożenie dla środowiska i zdrowia ludzi.

"Grupa Topex Spółka z ograniczoną odpowiedzialnością" Spółka komandytowa z siedzibą w Warszawie, ul. Pograniczna 2/4 (dalej: „Grupa Topex”) informuje, iż wszelkie prawa autorskie do treści niniejszej instrukcji (dalej: „Instrukcja”), w tym m.in. jej tekstu, zamieszczonych fotografii, schematów, rysunków, a także jej kompozycji, należą wyłącznie do Grupy Topex i podlegają ochronie prawnej zgodnie z ustawą z dnia 4 lutego 1994 roku, o prawie autorskim i prawach pokrewnych (tj. Dz. U. 2006 Nr 90 Poz 631 z późn. zm.). Koplowanie, przetwarzanie, publikowanie, modyfikowanie w celach komercyjnych całości Instrukcji jak i poszczególnych jej elementów, bez zgody Grupy Topex wyrażonej na piśmie, jest surowo zabronione i może spowodować pociągnięcie do odpowiedzialności cywilnej i karniej.

GWARANCJA I SERWIS

Servis Centralny GTX Service Sp. z o.o. Sp.k.
 ul. Pograniczna 2/4 tel. +48 22 364 53 50 02-285 Warszawa e-mail bok@gtxservice.com
 Sieć Punktów Serwisowych do napraw gwarancyjnych i pogwarancyjnych dostępna na platformie internetowej gtxservice.pl
 Zeskanuj QR kod i wejdź na gtxservice.pl



EN
TRANSLATION (USER) MANUAL
Plant trapping device : 15G455

NOTE: BEFORE USING THE EQUIPMENT, PLEASE READ THIS MANUAL CAREFULLY AND KEEP IT FOR FUTURE REFERENCE. PERSONS WHO HAVE NOT READ THE INSTRUCTIONS SHOULD NOT CARRY OUT ASSEMBLY, ADJUSTMENT OR OPERATION OF THE EQUIPMENT.

SPECIFIC SAFETY PROVISIONS

NOTE!

Read the operating instructions carefully, follow the warnings and safety conditions contained therein. The appliance has been designed for safe operation. Nevertheless: installation, maintenance and operation of the appliance can be dangerous. Following the following procedures will reduce the risk of injury and reduce the installation time of the appliance.

WORKING WITH A WINCH

HOW TO LOAD STAPLES

1. holding the unit with your left hand, use your right hand to press down on the pusher knob and pull it back **Fig. H1 H2** .
2. load the staples into the magazine assembly so that the staple feet are facing downwards and position them in the pusher assembly **fig H3**. Magazine capacity 200 staples type 604C.
3. after loading the staples, insert the pusher **Fig. H4** and push it towards the front of the tying machine **Fig. H5**.

HOW TO OPEN A TAPE HOLDER

1. place your finger on the top of the cover **fig. A11**, then open the cover with your thumb by pressing the top part.

HOW TO LOAD THE TAPE

1. open the magazine cover **fig. A1** and the tape guide cover **fig. A4**, load the tape as shown in **fig. B4** and close the covers until they "snap" into place.

2. extend the tape so that it protrudes approximately 1 cm from the lower stapler mechanism **fig. A6**.

HOW TO REMOVE THE TAPE

1. grasp the moving handle of the strapping machine and press so that the strap catcher catches the end of the strap **Fig. C3**.

NOTE: Once the tape catcher has caught the end of the tape, do not press down harder on the handle.

2. Release the handle. The tape will be pulled out **fig. D**.

3. in case the tape catcher does not catch the tape after grabbing the handle, press the handle harder several times until the tape is caught.

HOW TO TIE OBJECTS

1. Press the strap onto the objects to be tied and move the tying machine so that the object to be tied is inside the jaws **Fig. E1 E2**.

2. press the moving handle **fig. E3** to the end with the tape centrally placed and the object will be bound with both tape and staple. At the same time, the tape will be cut off.

HOW TO REPLACE A BLADE

1. when the blade becomes worn and is not sharp enough to cut the tape effectively, replace it with a new one.

2. Holding the front of the handle assembly **Fig. F** and the staple magazine assembly with your hand, pull out the old blade **Fig. A10** using the pliers and insert the new blade. Proceed very carefully so as not to damage the edge of the blade.

CAUTION: As the blade is very sharp, it must be handled with care to avoid injury during replacement. An additional blade is included with the unit.

HOW TO REMOVE STUCK STAPLES

1. dismantle the pusher assembly and remove the loaded staples. Remove the staples using a steel wire or small screwdriver **fig. G**

Description of graphic elements

The numbering below refers to the components of the device shown on the graphic pages of this manual.

Designation	Description
1	Tape magazine
2	Staple magazine lock
3	Tie rod moving handle
4	Belt guide
5	Magazine and staple guide
6	Stapler mechanism
7	Tape
8	Stapler top mechanism
9	Tape gripper
10	Strap cutter
11	Ribbon magazine lock

* There may be differences between the graphic and the actual product

Kit contents:

- Tying machine
- Tape
- Staples
- Spare parts kpl.

Rated data	
Dimensions	340X165X25 mm
Weight with tape and staples	550 g
Maximum workpiece diameter	Under 45 mm
Belt width	11mm
Staple type	604C
Magazine capacity	200pcs

ENVIRONMENTAL PROTECTION



The product should not be thrown away with household waste, but should be disposed of at suitable facilities. A non-recycled product is a potential danger to the environment and human health.

"Grupa Topex Spółka z ograniczoną odpowiedzialnością" Spółka komandytowa with its registered office in Warsaw, ul. Pograniczna 2/4 (hereinafter: "Grupa Topex") informs that all copyrights to the content of this manual (hereinafter: "Manual"), including, among others. Its text, photographs, diagrams, drawings, as well as its composition, belong exclusively to Grupa Topex and are subject to legal protection under the Act of 4 February 1994 on Copyright and Related Rights (ie Journal of Laws 2006 No. 90 Poz. 631, as amended). Copying, processing, publishing, modification for commercial purposes of the entire Manual and its individual elements, without the consent of Grupa Topex expressed in writing, is strictly prohibited and may result in civil and criminal liability.

DE ÜBERSETZUNG (BENUTZERHANDBUCH) Pflanzenfängergerät : 15G455

HINWEIS: BEVOR SIE DAS GERÄT BENUTZEN, LESEN SIE BITTE DIESE ANLEITUNG SORGFÄLTIG DURCH UND BEWAHREN SIE SIE ZUM NACHSCHLAGEN AUF. PERSONEN, DIE DIE ANLEITUNG NICHT GELESEN HABEN, DÜRFEN DAS GERÄT NICHT ZUSAMMENBAUEN, EINSTELLEN ODER BEDIENEN.

BESONDERE SICHERHEITSBESTIMMUNGEN

HINWEIS!

Lesen Sie die Bedienungsanleitung sorgfältig durch, beachten Sie die darin enthaltenen Warnhinweise und Sicherheitsvorschriften. Das Gerät wurde für einen sicheren Betrieb konzipiert. Dennoch: Installation, Wartung und Betrieb des Geräts können gefährlich sein. Wenn Sie die folgenden Verfahren befolgen, verringern Sie das Verletzungsrisiko und verkürzen die Installationszeit des Geräts.

ARBEITEN MIT EINER WINDE

WIE MAN HEFTKLAMMERN EINLEGT

1. Halten Sie das Gerät mit der linken Hand und drücken Sie mit der rechten Hand auf den Schiebeknopf und ziehen Sie ihn zurück **Abb. H1 H2**.

2. Legen Sie die Heftklammern so in das Magazin ein, dass die Heftklammerfüße nach unten zeigen, und positionieren Sie sie in der Ausstoßeinheit, **Abb. H3**. Magazinkapazität 200 Klammern Typ 604C.

3. Nach dem Einlegen der Klammern den Schieber **Abb. H4** einführen und in Richtung der Vorderseite der Bindemaschine schieben **Abb. H5**.

WIE MAN EINEN KASSETTENHALTER ÖFFNET

1. Legen Sie Ihren Finger auf die Oberseite des Deckels **Abb. A11**, dann öffnen Sie die Abdeckung mit dem Daumen, indem Sie auf den oberen Teil drücken.

WIE MAN DAS BAND EINLEGT

1. Öffnen Sie die Magazinabdeckung **Abb. A1** und die Abdeckung der Bandführung **Abb. A4**, legen Sie das Band wie in **Abb. B4** und schließen Sie die Abdeckungen, bis sie einrasten.

2. Ziehen Sie das Band so weit heraus, dass es ca. 1 cm aus dem unteren Mechanismus des Hefters herausragt, **Abb. A6**.

WIE MAN DAS KLEBEBAND ENTFERNT

1. Ergreifen Sie den beweglichen Griff der Umreifungsmaschine und drücken Sie ihn so, dass der Bandfänger das Ende des Umreifungsbandes einfängt **Abb. C3**.

HINWEIS: Sobald der Bandaufnehmer das Ende des Bandes erfasst hat, drücken Sie den Griff nicht mehr weiter herunter.

2. Lassen Sie den Griff los. Das Band wird herausgezogen **Abb. D**.

3. Falls der Bandauffänger das Band nicht auffängt, nachdem Sie den Griff ergriffen haben, drücken Sie den Griff mehrmals fester, bis das Band aufgefangen wird.

WIE MAN OBJEKTE BINDET

1. Drücken Sie das Band auf die zu verschnürenden Gegenstände und bewegen Sie den Bindeapparat so, dass sich der zu verschnürende Gegenstand innerhalb der Backen befindet **Abb. E1 E2**.

2. Drücken Sie den beweglichen Griff **Abb. E3** bis zum Ende drücken, wobei das Band mittig platziert wird und das Objekt sowohl mit Band als auch mit Heftklammer gebunden wird. Gleichzeitig wird das Band abgeschnitten.

WIE MAN EINE KLINGE ERSETZT

1. Wenn die Klinge abgenutzt und nicht mehr scharf genug ist, um das Band effektiv zu schneiden, ersetzen Sie sie durch eine neue.

2. Halten Sie die Vorderseite der Griffbaugruppe **Abb. F** und die Klammernmagazinbaugruppe mit der Hand fest, ziehen Sie die alte Klinge **Abb. A10** mit der Zange heraus und setzen Sie die neue Klinge ein. Gehen Sie dabei sehr vorsichtig vor, um die Kante der Klinge nicht zu beschädigen.

ACHTUNG: Da die Klinge sehr scharf ist, muss sie mit Vorsicht gehandhabt werden, um Verletzungen beim Austausch zu vermeiden. Eine zusätzliche Klinge ist im Lieferumfang des Geräts enthalten.

WIE MAN FESTSITZENDE HEFTKLAMMERN ENTFERNT

1. Demontieren Sie die Vorschubeinheit und entfernen Sie die eingelegten Heftklammern. Entfernen Sie die Klammern mit einem Stahldraht oder einem kleinen Schraubenzieher **Abb. G**

Beschreibung der grafischen Elemente

Die folgende Nummerierung bezieht sich auf die Komponenten des Geräts die auf den grafischen Seiten dieses Handbuchs dargestellt sind.

Bezeichnung	Beschreibung
1	Kassettenmagazin
2	Heftklammer-Magazinverschluss
3	Griff zum Bewegen der Spurstange
4	Gürtelführung
5	Magazin- und Heftklammerführer
6	Mechanismus des Hefters
7	Klebeband
8	Oberer Mechanismus des Hefters
9	Klebebandgreifer
10	Gurtschneider
11	Verriegelung des Farbbandmagazins

* Es kann zu Abweichungen zwischen der Abbildung und dem tatsächlichen Produkt kommen.

Inhalt des Kits:

- Bindemaschine
- Klebeband
- Heftklammern
- Ersatzteile kpl.

Nenndaten	
Abmessungen	340X165X25 mm
Gewicht mit Klebeband und Heftklammern	550 g
Maximaler Werkstückdurchmesser	Unter 45 mm
Breite des Gürtels	11mm
Heftklammer-Typ	604C
Kapazität des Magazins	200Stück

SCHUTZ DER UMWELT



Das Produkt darf nicht mit dem Hausmüll entsorgt werden, sondern muss in geeigneten Anlagen entsorgt werden. Ein nicht recyceltes Produkt stellt eine potenzielle Gefahr für die Umwelt und die menschliche Gesundheit dar.

"Grupa Topex Spółka z ograniczoną odpowiedzialnością". Spółka komandytowa mit Sitz in Warschau, ul. Pograniczna 2/4 (im Folgenden: "Grupa Topex") teilt mit, dass alle Urheberrechte am Inhalt dieses Handbuchs (im Folgenden: "Handbuch"), einschließlich, unter anderem, der Text, die Fotografien, die Diagramme, die Zeichnungen sowie die Zusammensetzung des Handbuchs gehören ausschließlich der Grupa Topex und sind durch das Gesetz vom 4. Februar 1994 über das Urheberrecht und verwandte Schutzrechte (d.h. Gesetzblatt 2006 Nr. 90 Poz. 631, in der geänderten Fassung) geschützt. Das Kopieren, Verarbeiten, Veröffentlichung und Verändern des gesamten Handbuchs und seiner einzelnen Elemente zu kommerziellen Zwecken ist ohne schriftliche Zustimmung von Grupa Topex strengstens untersagt und kann zivil- und strafrechtliche Folgen haben.

HU FORDÍTÁSI (FELHASZNÁLÓI) KÉZIKÖNYV Növénycspázdó berendezés : 15G455

MEGJEGYZÉS: A BERENDEZÉS HASZNÁLATA ELŐTT KÉRJÜK, OLVASSA EL FIGYELMESEN EZT A KÉZIKÖNYVET, ÉS ŐRIZZE MEG A KÉSŐBBI HASZNÁLATRA. AZOK A SZEMÉLYEK, AKIK NEM OLVASTÁK EL A HASZNÁLATI UTASÍTÁST, NEM VÉGEZHETIK A BERENDEZÉS ÖSSZESZERELÉSÉT, BEÁLLÍTÁSÁT VAGY MŰKÖDTETÉSÉT.

KÜLÖNLÉGES BIZTONSÁGI RENDELKEZÉSEK

MEGJEGYZÉSI

Olvassa el figyelmesen a használati utasítást, kövesse az abban foglalt figyelmeztetéseket és biztonsági feltételeket. A készüléket biztonságos működésre tervezték. Mindazonáltal: a készülék telepítése, karbantartása és üzemeltetése veszélyes lehet. Az alábbi eljárások betartása csökkenti a sérülésveszélyt és csökkenti a készülék telepítési idejét.

CSÖRLÖVEL VALÓ MUNKA

HOGYAN KELL BETÖLTENI A KAPCSOKAT

1. Bal kezével fogja a készüléket, jobb kezével nyomja le a tölögombot, és húzza vissza **ábra H1 H2**.

2. Töltse be a kapszokat a tárogységbe úgy, hogy a kapszlábak lefelé nézzenek, és helyezze őket a tölögységbe, **H3 ábra**. A tár befogadóképessége 200 db 604C típusú tűzőkapocs.

3. A kapszok betöltése után helyezze be a **H4 ábra szerinti** tölökészüléket, és tolja azt a kötőgép eleje felé **H5 ábra**.

HOGYAN KELL KINYITNI EGY SZALAGTARTÓT

1. Helyezze az ujját a fedlap tetejére, **ábra. A11**, majd nyissa ki a fedelet a hüvelykujjával a felső rész megnyomásával.

A SZALAG BETÖLTÉSE

1. nyissa ki a magazin fedelét, **ábra. A1** és a szalagvezető fedelét, **ábra. A4**, töltsse be a szalagot az ábrán látható módon. B4, és zárja be a fedeleket, amíg azok "be nem pattannak" a helyükre.

2. Húzza ki a szalagot úgy, hogy az körülbelül 1 cm-re álljon ki az alsó tűzőgép mechanizmusából, **ábra. A6**.

HOGYAN KELL ELTÁVOLÍTANI A SZALAGOT

1. Fogja meg a pántlőgép mögötti fogantyúját, és nyomja meg úgy, hogy a pántfogó megfogja a pánt végét **C3. ábra**.

MEGJEGYZÉS: Miután a szalagfogó elkapta a szalag végét, ne nyomja le erősebben a fogantyút.

2. Engedje el a fogantyút. A szalag kihúzódik **ábra. D**.

3. Ha a szalagfogó a fogantyú megfogása után nem fogja el a szalagot, nyomja meg többször erősebben a fogantyút, amíg a szalag el nem akad.

HOGYAN KELL TÁRGYAKAT KÖTNI

1. Nyomja a hevedert a megkötendő tárgyra, és mozgassa a kötőzörgépet úgy, hogy a megkötendő tárgy a pofákon belül legyen **E1 E2 ábra**.

2. Nyomja meg a mozgó fogantyút, **ábra. E3** végéig a szalagot középre helyezve, és a tárgy a szalaggal és a tűzőkapocssal is bekötésre kerül. Ezzel egyidejűleg a szalag levágásra kerül.

HOGYAN KELL KICSERÉLNI A PENGÉT

1. Ha a penge elhasználdódik, és nem elég éles a szalag hatékony vágásához, cserélje ki egy újal.

2. Az **F ábra szerinti** fogantyúegység elejét és a tűzőmagazin-egységet a kezével megfogva húzza ki a régi pengét **A10 ábra szerinti** fogóval, és helyezze be az új pengét. Nagyon óvatosan járjon el, hogy ne sérüljön meg a penge éle.

FIGYELMEZTETÉS: Mivel a penge nagyon éles, óvatosan kell bántani vele, hogy a csere során ne sérüljön meg. A készülékhez egy kiegészítő penge tartozik.

HOGYAN LEHET ELTÁVOLÍTANI A BERAGADT KAPCSOKAT

1. Szerelje szét a tölögységet, és vegye ki a betöltött kapszokat. Távolítsa el a kapszokat egy acélhuzal vagy egy kis csavarhúzó segítségével **ábra. G**

A grafikai elemek leírása

Az alábbi számozás a készülék alkatrészeire utal. a jelen kézikönyv grafikus oldalain látható.

Megnevezés	Leírás
1	Tape magazin
2	Tűzőtű magazin zár
3	Nyomórúd mozgatasára szolgáló fogantyú
4	Övezető
5	Magazin és tűzőgép útmutató
6	Tűzőgép mechanizmusa
7	Szalag
8	Tűzőgép felső mechanizmusa
9	Szalagmegfogó
10	Pántvágó
11	Szalagmagazin zár

* A grafika és a tényleges termék között eltérések lehetnek.

A készlet tartalma:

- Kötőzörgép
- Szalag
- Staples
- Pótalkatrészek kpl.

Névleges adatok	
Méreték	340X165X25 mm
Súly szalaggal és kapszokkal	550 g
Maximális munkadarab átmérő	45 mm alatt
Öv szélessége	11mm
Tűzőkapocs típus	604C
Tárcapacitás	200db

KÖRNYEZETVÉDELEM



A terméket nem szabad a háztartási hulladékkal együtt kidobni, hanem megfelelő létesítményekben kell ártalmatlanítani. A nem újrahasznosított termék potenciális veszélyt jelent a környezetre és az emberi egészségre.

"Grupa Topex Spółka z ograniczoną odpowiedzialnością" Spółka komandytowa, székhelye: Varsó, ul. Pograniczna 2/4 (a továbbiakban: "Grupa Topex") tájékoztat, hogy a jelen kézikönyv (a továbbiakban: "kézikönyv") tartalmának valamennyi szerzői joga, beleértve többek között. A kézikönyv szövege, fényképei, ábrái, rajzai, valamint a kézikönyv összetétele kizárólag a Grupa Topex tulajdonát képezik, és a szerzői és szomszédos jogokról szóló, 1994. február 4-i törvény (azaz a 2006. évi 90. sz. törvények 631. Poz. 631. szám, módosított változata) értelmében jogi védelem alatt állnak. A teljes kézikönyv és annak egyes elemeinek másolása, feldolgozása, közzététele, kereskedelmi célú módosítása a Grupa Topex írásban kifejezett hozzájárulása nélkül szigorúan tilos, és polgári és büntetőjogi felelősségre vonást eredményezhet.

RO MANUAL DE TRADUCERE (UTILIZATOR) Dispozitiv de prindere a plantelor : 15G455

NOTĂ: ÎNAINTE DE A UTILIZA ECHIPAMENTUL, VĂ RUGĂM SĂ CITIȚI CU ATENȚIE ACEST MANUAL ȘI SĂ-L PĂSTRAȚI PENTRU REFERINȚE ULTERIOARE. PERSOANELE CARE NU AU CITIT INSTRUCȚIUNILE NU TREBUIE SĂ EFECTUEZE ASAMBLAREA, REGLAREA SAU OPERAREA ECHIPAMENTULUI.

DISPOZIȚII SPECIFICE DE SIGURANȚĂ

NOTĂ!

Citiți cu atenție instrucțiunile de utilizare, respectați avertismentele și condițiile de siguranță cuprinse în acestea. Aparatul a fost proiectat pentru o funcționare sigură. Cu toate acestea: instalarea, întreținerea și funcționarea aparatului pot fi periculoase. Respectarea următoarelor proceduri va reduce riscul de rănire și va reduce timpul de instalare a aparatului.

LUCRUL CU UN TROLIU CUM SE ÎNCARCĂ CAPSELE

1. Ținând unitatea cu mâna stângă, utilizați mâna dreaptă pentru a apăsa în jos pe butonul de împingere și trageți-l înapoi **Fig. H1 H2**.
2. Încărcați capsela în ansamblul magazie astfel încât picioarele capsei să fie orientate în jos și poziționați-le în ansamblul împingător **fig. H3**. Capacitatea magaziei este de 200 de capse de tip 604C.
3. După ce ați încărcat capsela, introduceți împingătorul **Fig. H4** și împingeți-l spre partea din față a mașinii de legat **Fig. H5**.

CUM SE DESCHIDE UN SUFOT DE BANDĂ

1. Așezați degetul pe partea superioară a capacului **fig. A11**, apoi deschideți capacul cu degetul mare, apăsând partea superioară.

CUM SE ÎNCARCĂ BANDA

1. Schindeți capacul magaziei **fig. A1** și capacul ghidajului de bandă **fig. A4**, încărcați banda așa cum se arată în **fig. B4** și închideți capacele până când se "pocnesc" la locul lor.
2. Întindeți banda astfel încât să iasă aproximativ 1 cm din mecanismul inferior al capsatorului **fig. A6**.

CUM SE ÎNDEPĂRTEAZĂ BANDA

1. Se apucă mânerul mobil al mașinii de legat cu curele și se apasă astfel încât dispozitivul de prindere a curelei să prindă capătul curelei **Fig. C3**.
- NOTĂ:** Odată ce dispozitivul de prindere a benzii a prins capătul benzii, nu apăsați mai tare pe mâner.
2. Eliberați mânerul. Banda va fi trasă în afară **Fig. D**.
 3. În cazul în care dispozitivul de prindere a benzii nu prinde banda după ce ați apucat mânerul, apăsați mai tare mânerul de mai multe ori până când banda este prinsă.

CUM SE LEAGĂ OBIECTELE

1. Apăsați cureaua pe obiectele de legat și deplasați mașina de legat astfel încât obiectul de legat să se afle în interiorul fălcilor **Fig. E1 E2**.
2. Apăsați mânerul de deplasare **fig. E3** până la capăt, cu banda plasată central, iar obiectul va fi legat atât cu bandă, cât și cu capse. În același timp, banda va fi tăiată.

CUM SE ÎNCUIEȘTE O LAMĂ

1. Când lama se uzează și nu mai este suficient de ascuțită pentru a tăia eficient banda, înlocuiți-o cu una nouă.
2. Ținând cu mâna partea din față a ansamblului mânerului **Fig. F** și a ansamblului magaziei de capse, scoateți lama veche **Fig. A10** cu ajutorul cleștilor și introduceți lama nouă. Procedați cu mare atenție pentru a nu deteriora marginea lamei.

ATENȚIE: Deoarece lama este foarte ascuțită, aceasta trebuie manevrată cu grijă pentru a evita rănirea în timpul înlocuirii. O lamă suplimentară este inclusă împreună cu unitatea.

CUM SĂ ELIMINAȚI CAPSELE BLOCATE

1. Demontați ansamblul împingător și scoateți capsela încercate. 2. Scoateți capsela cu ajutorul unei sărme de oțel sau a unei șurubelnițe mici **fig. G**

Descrierea elementelor grafice

Numerotarea de mai jos se referă la componentele dispozitivului prezentate în paginile grafice ale acestui manual.

Desemnare	Descriere
1	Revistă de bandă
2	Închiderea magaziei de capse
3	Măner de deplasare a țije de legătură
4	Ghidaj curea
5	Ghid de reviste și capse
6	Mecanismul capsatorului
7	Bandă
8	Mecanismul superior al capsatorului
9	Prehensor de bandă
10	Curea de tăiat
11	Blocarea magaziei de panglică

* Pot exista diferențe între grafic și produsul real.

Conținutul kitului:

- Mașină de legat
- Bandă
- Capse
- Piese de schimb kpl.

Date nominale	
Dimensiuni	340X165X25 mm
Greutate cu bandă adezivă și capse	550 g
Diametrul maxim al piesei de prelucrat	Sub 45 mm
Lățimea benzii	11mm
Tipul de capsă	604C
Capacitatea încărcătorului	200 de bucăți

PROTECȚIA MEDIULUI

Produsul nu trebuie aruncat împreună cu deșeurile menajere, ci trebuie eliminat în instalații adecvate. Un produs nereciclat reprezintă un potențial pericol pentru mediu și pentru sănătatea umană.



"Grupa Topex Spółka z ograniczoną odpowiedzialnością" Spółka komandytowa cu sediul social în Varșovia, ul. Pograniczna 2/4 (denumită în continuare: "Grupa Topex") informează că toate drepturile de autor asupra conținutului acestui manual (denumit în continuare: "Manualul"), inclusiv, printre altele, textul său, fotografiile, diagramele, desenele, precum și compoziția sa, aparțin exclusiv Grupa Topex și fac obiectul protecției juridice în temeiul Legii din 4 februarie 1994 privind drepturile de autor și drepturile conexe (adică Jurnalul Oficial 2006 nr. 90 Poz. 631, cu modificările ulterioare). Copierea, prelucrarea, publicarea, modificarea în scopuri comerciale a Întregului Manual și a elementelor sale individuale, fără acordul Grupa Topex exprimat în scris, este strict interzisă și poate atrage răspunderea civilă și penală.

UA ІНСТРУКЦІЯ З ПЕРЕКЛАДУ (КОРИСТУВАЧА) Пристрій для уловлювання рослин: 15G455

УВАГА: ПЕРЕД ПОЧАТКОМ ЕКСПЛУАТАЦІЇ ОБЛАДНАННЯ УВАЖНО ОЗНАЙОМТЕСЬ З ЦЬОЮ ІНСТРУКЦІЄЮ ТА ЗБЕРЕЖІТЬ ЇЇ ДЛЯ ПОДАЛЬШОГО ВИКОРИСТАННЯ. ОСОБИ, ЯКІ НЕ ОЗНАЙОМИЛИСЬ З ІНСТРУКЦІЄЮ, НЕ ПОВИННІ ПРОВІДИТИ МОНТАЖ, НАЛАГОДЖЕННЯ ТА ЕКСПЛУАТАЦІЮ ОБЛАДНАННЯ.

КОНКРЕТНІ ПОЛОЖЕННЯ З БЕЗПЕКИ

УВАГА!

Уважно прочитайте інструкцію з експлуатації, дотримуйтеся викладених у ній попереджень і правил техніки безпеки. Прилад сконструйовано для безпечної експлуатації. Тим не менш: встановлення, обслуговування та експлуатація приладу можуть бути небезпечними. Дотримання наведених нижче процедур зменшить ризик отримання травм і скоротить час встановлення приладу.

РОБОТА З ЛЕБІДКОЮ

ЯК ЗАВАНТАЖИТИ СКОБИ

1. утримуючи лівку лівою рукою, правою рукою натисніть на ручку штовхача і потягніть її назад **рис. H1 H2**.
2. завантажте коби в магазин таким чином, щоб ніжки скоб були спрямовані вниз, і розташуйте їх в лоці штовхача, **рис. H3**. Місткість магазину 200 скоб типу 604C.
3. після завантаження скоб вставте штовхач **рис. H4** і просуньте його в напрямку передньої частини обов'язувальної машини **рис. H5**.

ЯК ВІДКРИТИ ТРИМАЧ СТРИЧКИ

1. покладіть палець на верхню частину кришки мал. А11, потім відкрийте кришку великим пальцем, натиснувши на верхню частину.

ЯК ЗАВАНТАЖИТИ СТІРЧКУ

1. відкрийте кришку журналу мал. А1 і кришку направляючої стрічки рис. А4, завантажте стрічку, як показано на мал. В4 і закрийте кришку до "кляцання".

2. витягніть стрічку так, щоб вона виступала приблизно на 1 см з нижнього механізму степлера мал. А6.

ЯК ЗНЯТИ СТІРЧКУ

1. візьміться за рухома ручку об'язувальної машини і натисніть так, щоб уловлювач стрічки захопив кінець стрічки рис. С3.

ПРИМІТКА: Після того, як стрічкуловлювач захопив кінець стрічки, не натискайте сильніше на ручку.

2. Відпустіть ручку. Стрічка буде витягнута назовні рис. D.

3. у випадку, якщо уловлювач стрічки не захоплює стрічку після захоплення рукоятки, кілька разів натиснути на рукоятку сильніше, доки стрічка не буде захоплена.

ЯК ПРИВ'ЯЗУВАТИ ПРЕДМЕТ

1. Притисніть ремінь до об'язуваних предметів і перемістіть об'язувальну машину так, щоб об'язуваний предмет опинився всередині губок Рис. E1 E2.

2. натисніть на рухома ручку мал. E3 до кінця з центральним розташуванням стрічки і об'єкт буде скріплений як стрічкою, так і скобою. При цьому стрічка буде обрізана.

ЯК ЗАМІНИТИ ЛЕЗО

1. коли лезо зношується і стає недостатньо гострим для ефективного розрізання стрічки, замініть його на нове.

2. Притримуючи рукою передню частину рукоятки в зборі рис. F і магазин скоб в зборі, витягніть за допомогою плоскогубців старе лезо рис. A10 і вставте нове лезо. Дійте дуже обережно, щоб не пошкодити край леза.

УВАГА: Оскільки лезо дуже гостре, з ним слід поводитися обережно, щоб уникнути травм під час заміни. Додаткове лезо входить до комплексу поставки пристрою.

ЯК ВИДАЛИТИ ЗАСТРЯГЛІ СКОБИ

1. демонтуйте вузол штовхача і вийміть завантажені скоби. Зніміть скоби за допомогою сталевого дроту або маленької викрутки рис. G

Опис графічних елементів

Наведена нижче нумерація відноситься до компонентів пристрою показаних на графічних сторінках цього посібника.

Призначення	Опис
1	Стрічковий журнал
2	Замок для скобового магазину
3	Ручка для переміщення стяжки
4	Направляюча ременя
5	Довідник по журналам та скобам
6	Степлерний механізм
7	Стрічка
8	Верхній механізм степлера
9	Захват для стрічки
10	Різак для стрічки
11	Замок стрічкового магазину

* Можливі відмінності між графічним зображенням та реальним продуктом

Вміст набору:

- Об'язувальна машина
- Стрічка
- Скоби
- Запасні частини кпл.

Номинальні дані	
Розміри	340X165X25 мм
Вага зі стрічкою та скобами	550 g
Максимальний діаметр заготовки	До 45 мм
Ширина стрічки	11 мм
Тип скоби	604С
Ємність магазину	200шт

ЗАХИСТ НАВКОЛИШНЬОГО СЕРЕДОВИЩА



Виріб не можна викидати разом з побутовими відходами, а слід утилізувати у відповідних установках. Неутилізований виріб становить потенційну небезпеку для навколишнього середовища та здоров'я людини.

"Група Тorex Spółka z ograniczoną odpowiedzialnością" Spółka komandytowa z siedzibą w Warszawie, ul. Poligraniczna 2/4 (далі - "Група Тorex") повідомляє, що всі авторські права на зміст цього посібника (далі - "Посібник"), включаючи, серед іншого, його текст, фотографії, схеми та діаграми, належать Групі Тorex. Його текст, фотографії, схеми, малюнки, а також його композиція належать виключно Групі Тorex і підлягають правовій охороні відповідно до Закону від 4 лютого 1994 р. "Про авторське право і суміжні права" (тобто Законодавчий вісник 2006 р. № 90 Поз. 631, з наступними змінами і доповненнями). Копіювання, обробка, публікація, модифікація з комерційною метою всього Посібника та його окремих елементів без письмової згоди Групи Тorex суворо заборонено і може призвести до цивільної та кримінальної відповідальності.

CZ

PŘEKLAD (UŽIVATELSKÉ) PŘÍRUČKY

Zařízení na zachycování rostlin : 15G45

POZNÁMKA: PŘED POUŽITÍM ZAŘÍZENÍ SI PEČLIVĚ PŘEČTĚTE TENTO NÁVOD A USCHOVEJTE JEJ PRO BUDOUCÍ POUŽITÍ. OSOBY, KTERÉ SI NÁVOD NEPŘEČTĚLY, BY NEMĚLY PROVÁDĚT MONTÁŽ, SEŘÍZOVÁNÍ NEBO OBSLUHU ZAŘÍZENÍ.

ZVLÁŠTNÍ BEZPEČNOSTNÍ USTANOVENÍ

POZOR!

Pečlivě si přečtěte návod k obsluze, dodržujte v něm uvedená upozornění a bezpečnostní podmínky. Spotřebič byl navržen pro bezpečný provoz. Přesto: instalace, údržba a provoz spotřebiče mohou být nebezpečné. Dodržování následujících postupů sníží riziko zranění a zkrátí dobu instalace spotřebiče.

PRÁCE S NAVIJÁKEM

JAK VKLÁDAT SPONKY

1. Držte přístroj levou rukou, pravou rukou zatlačte na tlačný knoflík a zatáhnete jej zpět Obr. H1 H2 .

2. Vložte sponky do sestavy zásobníku tak, aby nožičky sponek směřovaly dolů, a umístěte je do sestavy odsouvací obr. H3. Kapacita zásobníku 200 sešivačské typu 604C.

3. Po vložení sponek zasuňte tlačnou část Obr. H4 a zatlačte ji směrem k přední části vázacího stroje Obr. H5.

JAK OTEVŘÍT DRŽÁK PÁSKY

1. položte prst na horní část krytu obr. A11, poté palcem otevřete kryt stisknutím horní části.

JAK NAČÍST PÁSKU

1. otevřete kryt zásobníku obr. A1 a kryt vodící pásky obr. A4, vložte pásku podle obr. B4 a zavěťte kryt, dokud "nezapadnou" na své místo.

2. Roztáhněte pásku tak, aby vyčnívala přibližně 1 cm ze spodního sešivačského mechanismu obr. A6.

JAK ODSTRANIT PÁSKU

1. Uchopte pohyblivou rukojeť páskovače a zatlačte tak, aby zachycovač pásky zachytil konec pásky Obr. C3.

POZNÁMKA: Jakmile zachycovač pásky zachytí konec pásky, netlačte na rukojeť silněji.

2. Uvolněte rukojeť. Páska se vytáhne obr. D.

3. v případě, že zachycovač pásky nezachytí pásku po uchopení rukojetí, stiskněte rukojeť několikrát silněji, dokud se páska nezachytí.

JAK VÁZAT PŘEDMĚTY

1. Přitiskněte popruh na vázané předměty a posuňte vázací stroj tak, aby se vázaný předmět nacházel uvnitř čelistí Obr. E1 E2.

2. stiskněte pohyblivou rukojeť obr. E3 až do konce s páskou umístěnou uprostřed a předmět bude svázan páskou i sponkou. Současně se páska odřízne.

JAK VYMĚNIT NŮŽ

1. když se čepel opotřebuje a není dostatečně ostrá pro efektivní řezání pásky, vyměňte ji za novou.

2. Přidržeťte rukou přední část sestavy rukojetí obr. F a sestavu zásobníku sponek, vytáhněte kleštěmi starý nůž obr. A10 a vložte nový nůž. Postupujte velmi opatrně, abyste nepoškořili ostří čepele.

UPOZORNĚNÍ: Protože je nůž velmi ostrý, je třeba s ním zacházet opatrně, aby nedošlo ke zranění při výměně. Příkladná čepel je součástí dodávký přístroje.

JAK ODSTRANIT ZASEKNUTÉ SPONKY

1. Demontujte sestavu tlačného zařízení a vyjměte vložené sponky. Sešivačky odstraňte pomocí ocelového drátu nebo malého šroubováku obr. G

Popis grafických prvků

Níže uvedené číselníky se vztahují na součásti zařízení.

zobrazené na grafických stránkách této příručky.

Označení	Popis
----------	-------

1	Časopis Tape
2	Zámek zásobníku sponek
3	Pohyblivá rukojeť spojovací tyče
4	Průvodce řemenem
5	Průvodce časopisy a sponkami
6	Mechanismus sešivačky
7	Páska
8	Horní mechanismus sešivačky
9	Uchopovač pásky
10	Řemínková řezačka
11	Zámek páskového zásobníku

* Mezi grafickým znázorněním a skutečným produktem mohou být rozdíly.

Obsah sady:

- Vázací stroj
- Páska
- Sešivačky
- Náhradní díly kpl.

Jmenovité údaje	
Rozměry	340X165X25 mm
Zátěž s páskou a sponkami	550 g
Maximální průměr obrobku	Méně než 45 mm
Šířka pásu	11 mm
Typ sponky	604C
Kapacita zásobníku	200ks

OCHRANA ŽIVOTNÍHO PROSTŘEDÍ



Výrobek by se neměl vyhazovat společně s domovním odpadem, ale měl by se likvidovat ve vhodných zařízeních. Nerecyklovatelný výrobek představuje potenciální nebezpečí pro životní prostředí a lidské zdraví.

"Grupa Topex Spółka z ograniczoną odpowiedzialnością" Spółka komandytowa se sídlem ve Varšavě, ul. Pograniczna 2/4 (dále jen "Grupa Topex") oznamuje, že veškerá autorská práva k obsahu této příručky (dále jen "příručka"), včetně mj. jejího textu, fotografií, schémat, nákrusů, jakož i jejího složení, patří výhradně společnosti Grupa Topex a podléhají právní ochraně podle zákona ze dne 4. února 1994 o autorském právu a právech s ním souvisejících (tj. Sb. zákonů 2006 č. 90 Poz. 631, ve znění pozdějších předpisů). Kopírování, zpracovávání, zveřejňování, úprava pro komerční účely celého manuálu a jeho jednotlivých prvků bez písemné vyjádřeného souhlasu společnosti Grupa Topex je písemně zakázáno a může mít za následek občanskoprávní a trestněprávní odpovědnost.

SK

PREKLAD (POUŽÍVATELSKEJ) PRÍRUČKY Zariadenie na zachytávanie rastlín : 15G455

POZNÁMKA: PRED POUŽITÍM ZARIADENIA SI POZORNE PREČÍTAJTE TENTO NÁVOD A USCHOVAJTE SI HO PRE BUDÚCE POUŽITIE. OSOBY, KTORÉ SI NÁVOD NEPREČÍTALI, BY NEMALI VYKONÁVAŤ MONTÁŽ, NASTAVENIE ALEBO PREVÁDZKU ZARIADENIA.

OSOBITNÉ BEZPEČNOSTNÉ USTANOVENIA

POZOR!

Pozorne si prečítajte návod na obsluhu, dodržiavajte v ňom uvedené upozornenia a bezpečnostné podmienky. Spotrebič bol navrhnutý na bezpečnú prevádzku. Napriek tomu: inštalácia, údržba a prevádzka spotrebiča môžu byť nebezpečné. Dodržiavanie nasledujúcich postupov zníži riziko poranenia a skráti čas inštalácie spotrebiča.

PRÁCA S NAVIJAKOM

AKO VKLADAŤ SPONKY

1. Držiac prístroj ľavou rukou, pravou rukou zatlačte na zatlačací gombík a potiahnite ho späť **obr. H1 H2**.
2. Vložte sponky do zostavy zásobníka tak, aby nožičky sponiek smerovali nadol, a umiestnite ich do zostavy posúvača **obr. H3**. Kapacita zásobníka 200 sponiek typu 604C.
3. Po vložení sponiek vložte posúvač **obr. H4** a zatlačte ho smerom k prednej časti väzacky **obr. H5**.

AKO OTVORIŤ DRŽIAK PÁSKY

1. položte prst na hornú časť krytu **obr. A11**, potom otvorte kryt palcom stlačením hornej časti.

AKO NAČITAŤ PÁSKU

1. otvorte kryt zásobníka **obr. A1** a kryt vedenia pásky **obr. A4**, vložte pásku podľa **obr. B4** a zatvorte kryty, kým "nezapadnú" na svoje miesto.
2. Roztiahnite pásku tak, aby vyčnievala približne 1 cm zo spodného mechanizmu zošivačky **obr. A6**.

AKO ODSTRÁNIŤ PÁSKU

1. Uchopte pohyblivú rukoväť páskovačky a stlačte ju tak, aby zachytávala pásy zachytil koniec pásky **obr. C3**.
- POZNÁMKA:** Keď zachytávač pásky zachytil koniec pásky, netlačte na rukoväť silnejšie.
2. Uvoľnite rukoväť. **Páska** sa vytiahne **obr. D**.
3. v prípade, že zachytávač pásky nezachytil pásku po uchopení rukoväte, stlačte rukoväť niekoľkokrát silnejšie, kým sa páska nezachytil.

AKO VIAZAŤ PREDMETY

1. Priložte popruh na predmety, ktoré sa majú zviazať, a posuňte väzacie stroj tak, aby sa väzací predmet nachádzal vo vnútri čelusti **obr. E1 E2**.
2. stlačte pohyblivú rukoväť **obr. E3** až do konca s páskou umiestnenou v strede a predmet bude zviazaný páskou aj sponkou. Zároveň sa páska odreže.

AKO VYMENIŤ NŮŽ

1. keď sa čepeľ potrebuje a nie je dostatočne ostrá na efektívne rezanie pásky, vymeríte ju za novú.
2. Držiac rukou prednú časť zostavy rukoväte **obr. F** a zostavu zásobníka sponiek, vytiahnite starý nôž **obr. A10** pomocou kliešť a vložte nový nôž. Postupujte veľmi opatrne, aby ste nepoškodili ostré čepele.
- UPOZORNENIE:** Nôž je veľmi ostrý, preto sa s ním musí zaobchádzať opatrne, aby nedošlo k poraneniu počas výmeny. Prídavná čepeľ je súčasťou zariadenia.

AKO ODSTRÁNIŤ ZASEKNUTÉ SPONKY

1. Demontujte súpravu zatlačadla a vyberte vložené sponky. Odstráňte sponky pomocou oceľového drôtu alebo malého **skrutkovača obr. G**

Popis grafických prvkov

Nižšie uvedené číslovanie sa vzťahuje na komponenty zariadenia zobrazené na grafických stranách tejto príručky.

Označenie	Popis
1	Časopis Tape
2	Zámok zásobníka sponiek
3	Pohyblivá rukojeť spojovacej tyče
4	Sprievodca opaskom
5	Sprievodca časopismi a sponkami
6	Mechanismus zošivačky
7	Páska
8	Horný mechanismus zošivačky
9	Chápadlo na pásky
10	Rezačka na remene
11	Zámok zásobníka s páskou

* Medzi grafickým zobrazením a skutočným produktom môžu byť rozdiely

Obsah súpravy:

- Viazací stroj
- Páska
- Sponky
- Náhradné diely kpl.

Hodnotené údaje	
Rozměry	340X165X25 mm
Závažie s páskou a sponkami	550 g
Maximálny priemer obrobku	Pod 45 mm
Šířka pásu	11 mm
Typ sponky	604C
Kapacita zásobníka	200ks

OCHRANA ŽIVOTNÍHO PROSTŘEDIA

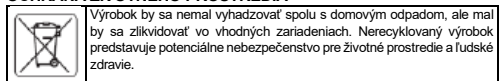

"Grupa Topex Spółka z ograniczoną odpowiedzialnością" Spółka komandytowa so sídlo v Varšave, ul. Pograniczna 2/4 (ďalej len "Grupa Topex") oznamuje, že všetky autorské práva k obsahu tejto príručky (ďalej len "príručka"), vrátane, okrem iného. Jeho text, fotografie, schémy, nákrusy, ako aj jeho kompozícia patria výlučne spoločnosti Grupa Topex a podliehajú právnej ochrane podľa zákona zo 4. februára 1994 o autorských práve a súvisiacich právoch (t. j. Zbierka zákonov 2006 č. 90 poz. 631 v znení neskorších predpisov). Kopírovanie, spracovanie, zverejňovanie, úprava na komerčné účely celého manuálu a jeho jednotlivých prvkov bez písomného súhlasu spoločnosti Grupa Topex je písomne zakázané a môže mať za následok občianskoprávnu a trestnoprávnu zodpovednosť.

IT

MANUALE DI TRADUZIONE (UTENTE) Dispositivo di cattura delle piante : 15G455

NOTA: PRIMA DI UTILIZZARE L'APPARECCHIATURA, LEGGERE ATTENTAMENTE IL PRESENTE MANUALE E CONSERVARLO PER FUTURE CONSULTAZIONI. LE PERSONE CHE NON HANNO LETTO LE ISTRUZIONI NON DEVONO EFFETTUARE IL MONTAGGIO, LA REGOLAZIONE O IL FUNZIONAMENTO DELL'APPARECCHIATURA.

DISPOSIZIONI SPECIFICHE DI SICUREZZA

NOTA!

Leggere attentamente le istruzioni per l'uso e seguire le avvertenze e le condizioni di sicurezza in esse contenute. L'apparecchio è stato progettato per un funzionamento sicuro. Tuttavia, l'installazione, la manutenzione e il funzionamento dell'apparecchio possono essere pericolosi. Seguendo le seguenti procedure si ridurrà il rischio di lesioni e il tempo di installazione dell'apparecchio.

LAVORARE CON UN ARGANO

COME CARICARE I PUNTI METALLICI

1. tenendo l'apparecchio con la mano sinistra, premere con la mano destra la manopola di spinta e tirarla indietro **Fig. H1 H2**.
2. caricare i punti metallici nel caricatore in modo che i piedini dei punti metallici siano rivolti verso il basso e posizionarli nello spintore, **fig. H3**. Capacità del caricatore 200 punti metallici tipo 604C.
3. dopo aver caricato i punti metallici, inserire lo spintore **Fig. H4** e spingerlo verso la parte anteriore della legatrice **Fig. H5**.

COME APRIRE UN SUPPORTO PER NASTRO ADESIVO

1. Appoggiare il dito sulla parte superiore del coperchio **fig. A11**, quindi aprire il coperchio con il pollice premendo la parte superiore.

COME CARICARE IL NASTRO

1. aprire il coperchio del caricatore **fig. A1** e il coperchio della guida del nastro **fig. A4**, caricare il nastro come illustrato nella **fig. B4** e chiudere i coperchi fino a farli scattare in posizione.
2. estendere il nastro in modo che sporga di circa 1 cm dal meccanismo inferiore della cucitrice **fig. A6**.

COME RIMUOVERE IL NASTRO ADESIVO

1. afferrare l'impugnatura mobile della reggiatrice e premere in modo che il raccogliatore di reggia afferri l'estremità della reggia **Fig. C3**.
- NOTA:** una volta che il dispositivo di cattura del nastro ha raggiunto l'estremità del nastro, non premere più a fondo sull'impugnatura.
2. Rilasciare la maniglia. Il nastro verrà estratto. **D**.
 3. nel caso in cui il dispositivo di cattura del nastro non riesca a catturarlo dopo aver afferrato l'impugnatura, premere più volte l'impugnatura fino a quando il nastro non viene catturato.

COME LEGARE GLI OGGETTI

1. Premere la cinghia sugli oggetti da legare e spostare la legatrice in modo che l'oggetto da legare sia all'interno delle ganasce **Fig. E1 E2**.
2. premere la maniglia mobile **fig. E3** fino all'estremità con il nastro in posizione centrale e l'oggetto verrà legato sia con il nastro che con il punto metallico. Allo stesso tempo, il nastro verrà tagliato.

COME SOSTITUIRE UNA LAMA

1. Quando la lama si usura e non è abbastanza affilata per tagliare efficacemente il nastro, sostituirla con una nuova.
2. Tenendo con la mano la parte anteriore dell'impugnatura **Fig. F** e il caricatore dei punti metallici, estrarre la vecchia lama **Fig. A10** con le pinze e inserire la nuova lama. Procedere con molta cautela per non danneggiare il bordo della lama.

ATTENZIONE: poiché la lama è molto affilata, deve essere maneggiata con cura per evitare lesioni durante la sostituzione. Una lama aggiuntiva è inclusa nell'unità.

COME RIMUOVERE I PUNTI METALLICI INCASTRATI

1. smontare il gruppo spintore e rimuovere i punti metallici caricati. Rimuovere i punti metallici con un filo d'acciaio o un piccolo cacciavite. **G**

Descrizione degli elementi grafici

La numerazione che segue si riferisce ai componenti del dispositivo illustrati nelle pagine grafiche di questo manuale.

Designazione	Descrizione
1	Rivista a nastro
2	Blocco del caricatore di graffette
3	Maniglia di spostamento del tirante
4	Guida della cinghia
5	Guida alle riviste e ai punti metallici
6	Meccanismo di cucitura
7	Nastro
8	Meccanismo superiore della cucitrice
9	Pinza a nastro

10	Taglierina per cinghie
11	Blocco del caricatore del nastro

* Potrebbero esserci delle differenze tra la grafica e il prodotto reale.

Contenuto del kit:

- Macchina per legare
- Nastro
- Punti metallici
- Ricambi kpl.

Dati nominali	
Dimensioni	340X165X25 mm
Peso con nastro adesivo e punti metallici	550 g
Diametro massimo del pezzo da lavorare	Sotto i 45 mm
Larghezza del nastro	11 mm
Tipo di graffa	604C
Capacità del caricatore	200 pezzi

PROTEZIONE DELL'AMBIENTE



Il prodotto non deve essere gettato insieme ai rifiuti domestici, ma deve essere smaltito in strutture adeguate. Un prodotto non riciclato è un potenziale pericolo per l'ambiente e la salute umana.

"Grupa Topex Spółka z ograniczoną odpowiedzialnością", Spółka komandytowa con sede legale a Varsavia, ul. Pograniczna 2/4 (di seguito: "Grupa Topex") informa che tutti i diritti d'autore sul contenuto del presente manuale (di seguito: "Manuale"), compresi, tra gli altri, il testo, le fotografie, i diagrammi, i disegni e la sua composizione appartengono esclusivamente a Grupa Topex e sono tutelati dalla legge del 4 febbraio 1994 sul diritto d'autore e sui diritti connessi (Gazzetta Ufficiale 2006 n. 90 Poz. 631 e successive modifiche). La copia, l'elaborazione, la pubblicazione, la modifica a fini commerciali dell'intero Manuale e dei suoi singoli elementi, senza il consenso di Grupa Topex espresso per iscritto, è severamente vietata e può comportare responsabilità civili e penali.